



EW6D18BE

BG Ръководство за употреба Барабанна сушилня	2
HU Használati útmutató Szárítógép	29
KK Қолдану туралы нұсқаулары Кептіргіш барабан	56



Добре дошли в Electrolux! Благодарим Ви, че избрахте нашия уред.



В нашето желание да бъдем устойчиви, намаляваме употребата на хартия и предоставяме пълните ръководства за потребителя онлайн. Ще получите достъп до Вашето пълно ръководство за потребителя на electrolux.com/manuals



Вижте съвети за употреба, брошури, отстраняване на неизправности и информация за сервиз и ремонт на electrolux.com/support



Купете аксесоари, консумативи и оригинални резервни части за Вашия уред на electrolux.com/shop

Запазваме си правото на изменения.

СЪДЪРЖАНИЕ

1. ИНФОРМАЦИЯ ЗА БЕЗОПАСНОСТ.....	2
2. ИНСТРУКЦИИ ЗА БЕЗОПАСНОСТ.....	6
3. ОПИСАНИЕ НА ПРОДУКТА.....	8
4. ТЕХНИЧЕСКИ ДАННИ.....	10
5. КОНТРОЛНО ТАБЛО.....	10
6. ТАБЛИЦА С ПРОГРАМИ.....	11
7. ОПЦИИ.....	13
8. НАСТРОЙКИ.....	14
9. ПРЕДИ ПЪРВОНАЧАЛНА УПОТРЕБА.....	16
10. ВСЕКИДНЕВНА УПОТРЕБА.....	18
11. ПОЛЕЗНИ СЪВЕТИ.....	19
12. ГРИЖА И ПОЧИСТВАНЕ.....	20
13. ОТСТРАНЯВАНЕ НА НЕИЗПРАВНОСТИ.....	24
14. СТОЙНОСТИ НА ПОТРЕБЛЕНИЕ.....	26
15. ОПАЗВАНЕ НА ОКОЛНАТА СРЕДА.....	28

1. ⚠ ИНФОРМАЦИЯ ЗА БЕЗОПАСНОСТ



Преди да започнете инсталиране и експлоатация на този уред, прочетете внимателно предоставените инструкции.

Производителят не носи отговорност за наранявания или повреди в резултат от неправилен монтаж или употреба. Винаги съхранявайте инструкциите на безопасно и достъпно място за бъдещи справки и изтеглете пълната версия, налична онлайн.



Внимание: Опасност от пожар/запалими материали. Уредът съдържа запалим газ, пропан (R290), газ с високо ниво на екологична съвместимост. Уредът трябва да е разположен далеч от източници на запалване. Внимавайте да не причините повреда на хладилната верига със съдържание на пропан.

1.1 Безопасност за деца и лица в уязвимо положение

ВНИМАНИЕ!

Риск от задушаване, нараняване или трайно увреждане.

- Този уред може да бъде използван от деца над 8-годишна възраст, както и от лица с намалени физически, сетивни и умствени възможности или от лица без опит и познания, само ако те са под наблюдение или бъдат инструктирани относно безопасната употреба на уреда и разбират възможните рискове. Деца под 8-годишна възраст и хора с тежки или комплексни увреждания трябва да се държат далеч от уреда, освен ако не са под постоянно наблюдение.
- Не позволявайте на деца да си играят с уреда.
- Дръжте всички опаковки далече от деца и изхвърлете опаковките по местните правила.
- Пазете препаратите далеч от деца.
- Пазете децата и домашните любимци далеч от уреда, когато вратата е отворена.
- Ако уредът има устройство за детска безопасност, то трябва да се активира.
- Деца не трябва да извършват почистване или поддръжка на уреда, когато са без надзор.

1.2 Обща безопасност

- Този уред е предназначен само за сушене в домашна среда, машинно сушене на пране.
- Не използвайте функцията за сушилня, ако прането е замърсено с промишлени химикали.
- Този уред е предназначен за домашна употреба в затворени помещения.
- Този уред може да се използва в офиси, стаи в хотел, стаи в мотел, къщи за гости и други подобни места за настаняване, където това използване не надвишава (средно) нивото на домашна употреба.
- Не променяйте предназначението на уреда.
- Ако барабанната сушилня е поставена върху перална машина, използвайте свързващ кит. Свързващият кит, предлаган в магазините, може да бъде използван само за уреда, посочен в инструкциите, които са предоставени с него. Прочетете внимателно преди инсталиране (вижте ръководството за потребителя на комплекта).
- Уредът може да се инсталира като свободностоящ или под кухненския плот, като спазвате съответното разстояние (вж. в брошурата за Инсталиране).
- Не инсталирайте уреда зад врата, която се заключва, плъзгаща се врата или врата с панти в срещуположната на уреда страна, които биха възпрепятствали пълното отваряне на уреда.
- Осигурете циркулация на въздух между уреда и пода. Вентилационният отвор в основата не бива да бъде покриван от килим или други постелки за под.
- **ПРЕДУПРЕЖДЕНИЕ:** Уредът не трябва да е захранван чрез външно превключващо устройство като таймер или да е свързан към електрическа верига, която постоянно се включва и изключва от устройство.
- Включете захранващия щепсел към контакта само в края на инсталационния процес. Уверете се, че

щепселът на захранването е достъпен след инсталирането.

- **ПРЕДУПРЕЖДЕНИЕ:** Не монтирайте уреда в помещение без въздушен обмен. Уредът съдържа запалим газ, пропан (R290), газ с високо ниво на екологична съвместимост. Уредът трябва да е разположен далеч от източници на запалване. Внимавайте да не причините повреда на хладилната верига със съдържание на пропан.
- **ПРЕДУПРЕЖДЕНИЕ:** Дръжте вентилационните отвори в корпуса на уреда или във вградената структура, без да са възпрепятствани.
- **ПРЕДУПРЕЖДЕНИЕ:** Не повреждайте хладилната верига.
- **ПРЕДУПРЕЖДЕНИЕ:** Не докосвайте достъпните метални перки на кондензатора с голи ръце. Риск от нараняване. Носете предпазни ръкавици.
- Ако захранващият кабел е повреден, той трябва да се смени от производителя, негов оторизиран сервизен център или квалифицирано лице, за да се избегне опасност.
- Не превишавайте максималното количество пране от 8,0 кг.
- Избършете праха или остатъците от опаковането, които са се натрупали около уреда.
- Не използвайте уреда без филтър. Почиствайте филтъра за влакна преди и след всяка употреба.
- Не сушете неизпрани дрехи в сушилнята.
- Тъкани, които са били замърсени с вещества като мазнина за готвене, ацетон, алкохол, бензин, керосин, препарати за премахване на петна, терпентин, восък и препарати за премахване на восък, трябва да се изперат с гореща вода и перилен препарат, преди да се изсушат в сушилня.
- Предмети като порест каучук (латексова пяна), шапчици за душ, водонепроницаеми тъкани, артикули с гумена

основа и дрехи или възглавници, снабдени с подложки от порест каучук, не трябва да се сушат в сушилня.

- Уверете се, че между вратичката на уреда и гуменото уплътнение няма затиснато пране.
- Омекотители на тъкани или подобни препарати трябва да се използват само според предписанията на производителя.
- Премахнете всички предмети от прането, които могат да причинят запалване, като запалки или кибрити.
- **ПРЕДУПРЕЖДЕНИЕ:** Никога не спирайте барабанната сушилня преди края на цикъла на сушене, освен ако няма да извадите бързо всички дрехи и след това ги прострете така, че топлината да се разпръсне.
- Преди извършване на поддръжка на уреда, изключете го и извадете щепсела от контакта.

2. ИНСТРУКЦИИ ЗА БЕЗОПАСНОСТ

2.1 Инсталация



Внимание: Опасност от пожар/ запалими материали.

- Махнете всички опаковки.
 - Не монтирайте и не използвайте повреден уред.
 - Следвайте инструкциите за инсталиране, приложени към уреда.
 - Не монтирайте уреда в помещение без въздушен обмен
- Уредът съдържа запалим газ, пропан (R290), газ с високо ниво на екологична съвместимост. Уредът трябва да е разположен далеч от източници на запалване. Внимавайте да не причините повреда на хладилната верига със съдържание на пропан.
 - Винаги внимавайте, когато местите уреда, тъй като е тежък. Винаги използвайте предпазни ръкавици и затворени обувки.
 - Не монтирайте уреда на места, където температурата може да е под 5°C или по-висока от 35°C.

- Подът, където ще се монтира уредът, трябва да е равен, стабилен, устойчив на топлина и чист.
- Винаги дръжте уреда вертикално, докато го местите.
- Когато уредът е поставен в постоянното си положение, проверете дали е напълно нивелиран с помощта на нивелир. Ако не е, наместете крачетата.

2.2 Електрическо свързване

ВНИМАНИЕ!

Риск от пожар или токов удар.

- Свържете кабела за захранването към контакта единствено в края на инсталацията. Уверете се, че щепселът за захранване е достъпен след инсталирането.
- **ПРЕДУПРЕЖДЕНИЕ:** Този уред е предназначен за монтаж / свързване към заземителна връзка в сградата.
- Уверете се, че параметрите на табелката с технически данни са

съвместими с електрическите данни на захранващата мрежа.

- Винаги използвайте правилно монтиран контакт със защита от токов удар.
- Не използвайте разклонители или адаптери с много входове.
- Не издърпвайте захранващия кабел, за да изключите уреда. Винаги издърпвайте щепсела на захранването.
- Не пипайте захранващия кабел или щепсела с мокри ръце.

2.3 Използване

ВНИМАНИЕ!

Опасност от нараняване, токов удар, пожар, изгаряне или повреда на уреда.

- Този уред е предназначен само за домашна (на закрито) употреба.
- Не сушете повредените (скъсани, изтъркани) дрехи, които имат подплата или пълнеж.
- Ако прането е изпрано с препарат за отстраняване на петна, пуснете допълнителен цикъл на изплакване преди да стартирате цикъла на сушене.
- Сушете само тъкани, които са подходящи за сушене в уреда.
- Следвайте инструкцията за почистване на етикета на всяка дреха.
- Не пийте и не пригответе храна с кондензираната вода/дестилираната вода. Това може да причини здравословни проблеми на хората и домашните любимци.
- Не сядайте и не стъпвайте върху отворената врата на уреда.
- Не сушете капещи мокри дрехи в уреда.

2.4 Грижа и почистване

ВНИМАНИЕ!

Опасност от нараняване или повреда на уреда.

- Не използвайте водна струя или пара, за да почистите уреда.
- Почистете уреда с мокра, мека кърпа. Използвайте само неутрални препарати. Не използвайте абразивни кърпи, разтворители или метални предмети.

- Бъдете внимателни при почистване на уреда, за да предотвратите повреда на системата за охлаждане.
- Когато почиствате филтрите, изхвърлете мъха в кофата за боклук, за да предотвратите навлизането на микропластика във водната система.

2.5 Компресор

ВНИМАНИЕ!

Риск от повреда на уреда.

- Компресорът и неговите системи в барабанната сушилня са заредени със специален препарат, който не съдържа флоро-хлоро-хидроводород. Системата трябва да стои изправена. Увреждането на системата може да предизвика теч.

2.6 Обслужване

- За поправка на уреда се свържете с оторизирания сервизен център. Използвайте само оригинални резервни части.
- Моля, имайте предвид, че собственоръчната поправка или поправката, която не е извършена от специалист, може да има последици, свързани с безопасността и да анулира гаранцията.
- Следните резервни части са налични най-малко 10 години след като моделът е бил спрян от производство: уплътнения и уплътнения, ключове и копчета, помпа за кондензация, заключалки на вратичката, мотори и моторни четки, скоростни кутии между електромотора и барабана, вентилаторни и вентилаторни колела, барабани и лагери, тръби за вода и свързано оборудване, включително маркучи, клапани и филтри, кабели и щепсели, печатни платки, електронни дисплеи, термостати и температурни сензори, софтуерни актуализации (включително софтуер за нулиране), пружини, нагреватели и нагреватели, електрически предпазители (отделно или свързани заедно), кондензатор на двигателя, макара за напрежение, опорна ролка, врати, уплътнения на вратата, дръжки на вратата, модули и

панти за заключване на вратата, филтри за мъх, въздушни филтри, пластмасови периферни устройства, резервоар за конденз. Периодът може да е по-дълъг за Вашата страна. За повече информация, моля, посетете нашия уебсайт.

- Моля, имайте предвид, че някои от тези резервни части са налични само за професионални техници и не всички резервни части са подходящи за всички модели.
- Относно лампата(ите) вътре в този продукт и резервните лампи, продавани отделно: Тези лампи са предназначени да издържат на екстремни физически условия в домакински уреди, като температура, вибрации, влажност или са предназначени да сигнализират информация за работното състояние на уреда. Те не са предназначени за използване в други приложения и не са подходящи за осветяване на помещения в домакинството.

2.7 Изхвърляне

ВНИМАНИЕ!

Риск от нараняване или задушаване.



Внимание: Опасност от пожар/опасност от материална повреда и повреда на уреда.

- Изключете уреда от електрозахранването и водоподаването.
- Извадете захранващия електрически кабел в близост до уреда и го изхвърлете.
- Уредът съдържа запалим газ (R290). Свържете се с общинските власти за информация за това как да изхвърлите уреда правилно.
- Премахнете дръжката на вратичката, за да предотвратите заклещването на деца или домашни любимци в барабана.
- Изхвърлете уреда в съответствие с местните изисквания за изхвърляне на "Отпадъци от електрическо и електронно оборудване (ОЕЕО)".

3. ОПИСАНИЕ НА ПРОДУКТА

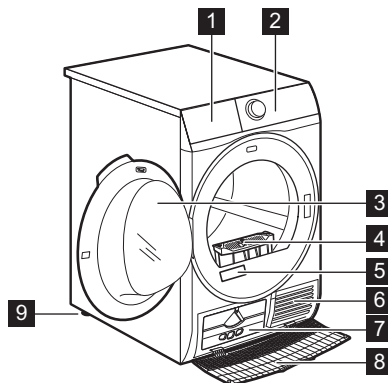

1 Контейнер за вода

2 Контролен панел

3 Врата на уреда

4 Filter (Филтър)

- 5 Табелка с данни
- 6 Въздушни отвори
- 7 Капак на кондензатора
- 8 Покривало на кондензатора
- 9 Регулируеми крачета



За по-лесно зареждане на прането или по-лесен монтаж, вратата може да се обръща (вижте отделната листовка).

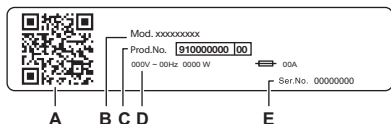

Табелката с основните данни показва:

- A. QR код
- B. име на модел
- C. номер на продукта
- D. електрически данни
- E. сериен номер

Сканирайте **QR кода** на уреда, за да регистрирате продукта и да извлечете максимума от него.

- Достъп до детайли за уреда, документация и статии за това как да използвате най-добрите функции (Ръководството за потребителя е налично и на electrolux.com/manuals)
- Получете съвети за употреба, отстраняване на неизправности, информация за сервиз и ремонт (налично и на electrolux.com/support)
- Купете аксесоари, консумативи и оригинални резервни части за Вашия уред (налични и на electrolux.com/shop)

3.1 електрическо свързване

В края на монтажа можете да свържете захранващия кабел към контакта.

Табелата с етикети и глава „Технически данни“ указват необходимите електрически характеристики. Уверете се, че са съвместими с електрозахранването.

Проверете дали домашната Ви електроинсталация може да поеме максималното натоварване, което се изисква, като вземете под внимание и всички останали работещи електроуреди.

Свържете уреда към заземен контакт.

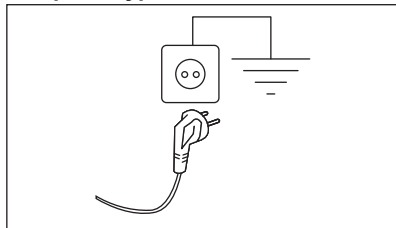

Когато уредът е инсталиран, захранващият кабел трябва да бъде лесно достъпен.

При необходимост от електрическо обслужване по монтажа на уреда, свържете се с нашия оторизиран сервизен център.

Производителят не носи никаква отговорност за щети или наранявания, поради неспазване на горните предпазни мерки.

4. ТЕХНИЧЕСКИ ДАННИ

Височина x Ширина x Дълбочина	85,0 x 59,6 x 66,2 см
Макс. дълбочина при отворена врата на уреда	110,7 см
Макс. ширина при отворена врата на уреда	95,8 см
Регулируема височина	85,0 см (+ 1,5 см – регулиране на крачетата)
Обем на барабана	118 л
Максимално количество за зареждане	8,0 кг
Напрежение	230 V
Честота	50 Hz
емисия на звуков сигнал във въздуха за цикъла на сушене на еко програма при максимално зареждане	64 dB(A)
Обща мощност	750 W
Вид употреба	Домакински
Допустима температура на околната среда	+ 5°C до + 35°C
Ниво на защита срещу проникване на твърди частици и влага, осигурено от защитното покритие, освен когато нисковолтовото оборудване няма защита срещу влага	IPX4
Обозначение за хладилен газ	R290
Тегло на хладилния агент	0,120 кг

5. КОНТРОЛНО ТАБЛО

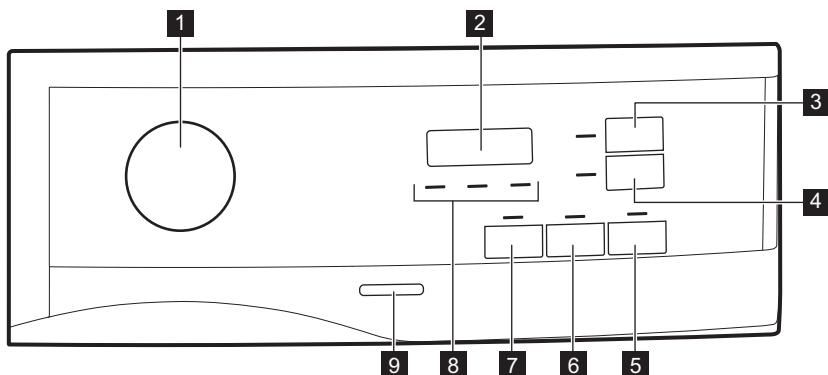







1 Ключ за програмите и превключвател за ● RESET (нулиране)

2 Екран

3 Time Dry (Час) сензорен бутон

4 Delay Start (Отлагане) сензорен бутон

- 5  Start/Pause (Старт / Пауза) сензорен бутон
- 6  End Alert (Звънец) сензорен бутон
- 7  Extra Anticrease (Против намачкване) сензорен бутон
- 8 Индикатор:  почистете филтъра,  източете контейнера за вода,  проверете кондензатора

- 9 Бутон за Вкл./Изкл.









Натиснете сензорните бутони с пръст в областта със символа или името на опцията. Не носете ръкавици, когато работите с командното табло. Уверете се, че командното табло е винаги чисто и сухо.

5.1 Дисплей



Символ на дисплея	Описание на символите
	вкл. защита за деца
— — —	грешен избор или ключът е на позиция ● "Reset" (нулиране)
2 : 0 0	продължителността на програмата
: 1 0 - 2 : 0 0	времетраене на сушенето
1 h - 2 0 h	времетраене на отложения старт

6. ТАБЛИЦА С ПРОГРАМИ

Програма	Зареждане ¹⁾	Свойства/тип тъкан ²⁾
Eco ³⁾	8,0 кг	Подходяща е за сушене на нормално мокро памучно пране и е най-ефективна от гледна точка на консумацията на енергия за сушене на мокро памучно пране. Нивото на сушене не се регулира и се задава по подразбиране на Superboard (Сухо за прибиране) / готово за съхранение.  
MixCare (Бърза програма за смесено пране)	5,0 кг	Създадена за рутинно сушене на това, което перете без сортиране. Изсушава ежедневни дрехи, изработени от памук, блендове с памук и синтетика и синтетика.   
Cottons (Памук) Extra Dry (Много сухо)	8,0 кг	Цикълът, определен за сушене на памучни тъкани от различен размер.  

Програма	Зареждане ¹⁾	Свойства/тип тъкан ²⁾	
Cottons (Памук) Cupboard (Сухо за прибиране)	8,0 кг	Програма за бели и цветни памучни тъкани. Настройката по подразбиране е за ниво на сушене, готово за съхранение.	/ ☹️ ☹️
Cottons (Памук) Iron Dry (Сухо за гладене)	8,0 кг	Ниво на изсушаване: подходящо за дрехи за гладене.	/ 😐 ☹️
Synthetics (Синтетика) Extra Dry (Много сухо)	4,0 кг	Ниво на изсушаване: екстра сухо.	/ 😐 😐 ☹️
Synthetics (Синтетика) Cupboard (Сухо за прибиране)	4,0 кг	Ниво на изсушаване: сухо за прибиране.	/ 😐 😐 ☹️
Easy Iron (Лесно гладене)	2,0 кг	Ограничава гънките при малки обеми памучни, синтетични и смесени тъкани за лесно гладене. Разполага с две нива на сушене: Ниво „Гладене“ оставя дрехите леко влажни за гладене или окачване; Ниво „За прибиране“ изсушава напълно тъканите.	/ 😐 😐 ☹️
Refresh (Освежаване)	1,0 кг	Кратък цикъл с ниска температура, който помага за премахване на миризмите от малко количество дрехи. Предназначен също за сухи дрехи, които са били съхранявани дълго време.	
Sport (Спортно облекло)	4,0 кг	Изсушава общо спортно облекло, изработено от синтетични влакна, включително полиестер, блендове с еластан и полиамид.	/ 😐 😐 ☹️
Duvet (Завивки)	3,0 кг	Осигурява правилно сушене на вътрешните части на единични или двойни юргани, възглавници и ватирани одеяла.	/ 😐 😐 ☹️
Wool (Вълна)	1,0 кг	Нежно сушене за машинно и ръчно изпрани вълнени тъкани. Извадете незабавно дрехите, когато програмата свърши.	
Delicate (Фини тъкани)	2,0 кг	Препоръчва се за изкуствени деликатни тъкани като вискоза, изкуствена коприна, акрил и техните блендове.	/ 😐 😐 ☹️
Bedlinen (Спално бельо) XL	4,5 кг	Изсушава едновременно до три комплекта спално бельо. Намалява усукванията и заплитанията на големи артикули, за да се гарантира, че всяко спално бельо достига равномерна сухота без мокри петна.	/ 😐 😐 ☹️

1) Максималното тегло се отнася за сухи дрехи.

2) За знака на фабричната маркировка вижте глава **ПРЕПОРЪКИ И СЪВЕТИ: Подготовка на прането.**

3) Това е референтната програма, използвана за оценка на съответствието с регламентите на ЕС за екодизайн и енергиен етикет, Регламент (ЕС) 2023/2533 и Регламент (ЕС) 2023/2534. Тази програма може да суши памучно пране от първоначално съдържание на влажност на прането от 60% до целево крайно съдържание на влажност от зареждането от 0%.

7. ОПЦИИ

7.1 Extra Anticrease (Против намачкване)

Удължава фазата против намачкване до 60 мин. в края на цикъла на сушене. Тази функция намалява гънките. Прането може да се извади по време на фазата против намачкване.

7.2 End Alert (Звънец)

Звънецът издава звук при:

- края на цикъла
- началото и края на фазата против намачкване
- прекъсване на цикъла

Звукът аларма е винаги включена по подразбиране. Можете да използвате тази функция, за да активирате или да деактивирате звука.





Можете да активирате опцията End Alert (Звънец) с всички програми.

7.3 Time Dry (Час)

Можете да зададете времетраенето на програмата от минимум 10 минути до

7.5 Таблица с опции

Програми ¹⁾	 Extra Anticrease (Против намачкване)	 Time Dry (Час)
Есо	■	
MixCare (Бърза програма за смесено пране)	■	■
Cottons (Памук) Extra Dry (Много сухо)	■	■
Cottons (Памук) Superboard (Сухо за прибиране)	■	■
Cottons (Памук) Iron Dry (Сухо за гладене)	■	■

максимум 2 часа. Необходимото времетраене е свързано с количеството пране в уреда.





Препоръчваме да зададете кратко времетраене за малки количества пране или само за една дреха.

ПРЕПОРЪКА ЗА ВРЕМЕ ЗА СУШЕНЕ

до 10 мин.	действие само с хладен въздух (без топъл).
10 – 40 мин	допълнително сушене за подобряване на сухотата, след предишен цикъл на сушене.
>40 мин	пълно сушене на малко количество пране до 4 кг, добре центрофугирано (>1200 об./мин.).

7.4 Time Dry (Час) на програма Wool (Вълна)

Опция, подходяща за Wool (Вълна) програма за коригиране на окончателното ниво на сухота.





Програми 1)	 Extra Anticrease (Против намачкване)	 Time Dry (Час)
Synthetics (Синтетика) Extra Dry (Много сухо)	■	■
Synthetics (Синтетика) Cupboard (Сухо за прибиране)	■	■
Easy Iron (Лесно гладене)	■	
Refresh (Освежаване)	■	
Sport (Спортно облекло)	■	
Duvet (Завивки)	■	
Wool (Вълна)		■ 2)
Delicate (Фини тъкани)	■	
Bedlinen (Спално бельо) XL	■	■

1) Заедно с програмата можете да зададете 1 или повече опции. За да ги активирате или деактивирате, натиснете съответния сензорен бутон.

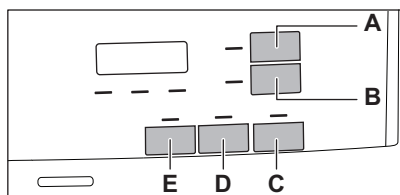
2) Вижте глава ОПЦИИ: Избор време за сушене при програма за вълна

8. НАСТРОЙКИ



- A.  Time Dry (Час) сензорен бутон
- B.  Delay Start (Отлагане) сензорен бутон
- C.  Start/Pause (Старт / Пауза) сензорен бутон
- D.  End Alert (Звънец) сензорен бутон
- E.  Extra Anticrease (Против намачкване) сензорен бутон

8.1 Регулиране на желаната крайна влажност



Това може да е необходимо, тъй като резултатите от изсушаването се влияят от много условия, напр. вида вода, захранващото напрежение или околната температура и др.

КАК ДА ПОСТИГНЕТЕ ПЕРФЕКТНО СУШЕНЕ:

Ако желаете допълнително да увеличите резултатите за сушене на прането, можете да промените настройката по подразбиране (вижте по-долу). Тази настройка ще действа при повечето програми, с изключение на програми **Eco**, **Wool** (Вълна), **Duvet** (Завивки), **Down Jacket** (Пухено яке), **Refresh** (Освежаване) ако са налични на машината.



Всеки път, когато влизате в режим „Регулиране на целевата крайна влажност“, предварително зададената степен на оставаща влажност ще се промени в следващата стойност (напр. предходно зададена - 2 - ще се промени на - 1 -).

За да промените степента по подразбиране на оставащата влага:

1. Натиснете бутона за вкл./изкл., за да включите уреда.
2. Използвайте бутона за програмите, за да зададете която и да е програма.
3. Изчакайте около 8 секунди.
4. Натиснете и задръжте бутони (E) и (D) едновременно.

Един от тези индикатори светва:

- - 0 - максимално сушене
 - - 1 - по-сухо пране
 - - 2 - стандартно сухо пране
5. Натиснете и задръжте бутоните (E) и (D) отново, докато индикаторът на правилното ниво се включи.



Ако дисплеят се върне в нормалния режим (ще се показва времето на избраната програма от стъпка 2), докато задавателите степен на оставащата влажност, докоснете и задръжте бутоните (E) и (D) още веднъж, за да влезете в режим „Регулиране на оставащата влажност на прането“ (предходно зададената стойност на оставаща влажност ще се промени на следващата стойност).

6. След 5 секунди дисплеят се връща към нормалния режим.

8.2 Функция "Заклучване за деца"

Тази опция не позволява на децата да си играят с уреда, докато е активна програмата. Сензорните панели са заключени.

Само бутонът Вкл./Изкл. е отключен.

Активиране на опцията за защита за деца:

1. Натиснете бутона за вкл./изкл., за да включите уреда.
2. Натиснете и задръжте сензорния панел (E) за няколко секунди.

Задейства се индикаторът за защита на деца.



Възможно е да деактивирате защитата за деца, докато програмата е активна. Натиснете и задръжте едновременно панелите, докато индикаторът за защита за деца изгасне. Функцията "Заклучване за деца" не е достъпна за 8 секунди след включване на уреда.

8.3 Индикатор на контейнера за вода

Индикаторът на контейнера за вода е включен по подразбиране. Той се включва, когато програмата приключи или когато е необходимо да изпразните контейнера за вода.



Ако е монтиран комплект за източване (допълнителен аксесоар), уредът автоматично източва водата от контейнера за вода. При това условие, ние ви препоръчваме да деактивирате индикатора на контейнера за вода.

Деактивиране на индикатора на контейнера за вода:

1. Натиснете бутона за вкл./изкл., за да включите уреда.
2. Изчакайте около 8 секунди.
3. Натиснете и задръжте бутони (B) и (D) едновременно. Екранът показва „Изкл.“ и индикаторът на контейнера за вода е деактивиран. След 5 секунди дисплеят се връща към нормалния режим.



За да активирате отново индикатора на контейнера за вода, изпълнете горната процедура. Екранът показва "Вкл." и индикаторът на контейнера за вода е активиран.

8.4 Брояч на часове работа

Тази функция дава възможност да се покаже общото време на работа на уреда в часове, което се брои от момента, в който е включен за първи път. Показва се действителното време на работа на циклите (не включва паузи или отложен старт).

За да визуализирате тази стойност, направете следното:

1. Включете уреда, като натиснете бутон **Вкл./Изкл.**
2. Натиснете и задръжте бутоните **Е** и **В** и за няколко секунди.
3. След 3 секунди общият брой часове, в които уреда е работил, се показва на екрана: напр. ако времето за работа е **1276** часа, на екрана се показва текста **Нг** за 2 секунди, след което **12** за 2 секунди следван от **76**. Тази стойност се показва с поредица от две цифри едновременно: първите две цифри

показват хиляди и стотици, вторите две цифри показват десетки и единици.

За да излезете от този режим, натиснете който и да е бутон, завъртете копчето за избор или изключете уреда.

8.5 Фабрични настройки по подразбиране

Тази функция позволява възстановяване на фабричните настройки по подразбиране. Запометените опции и режимите на работа ще бъдат нулирани.

За да **активирате** тази опция, следвайте стъпките по-долу:

1. Включете уреда, като натиснете бутон **Вкл./Изкл.**
2. Изчакайте около 8 секунди.
3. Натиснете и задръжте бутоните **Е** и **А** и за няколко секунди.
4. Уредът ще потвърди действието, като покаже **--**.



Ако процедурата не работи (това може да бъде, поради изтичане на времето или грешна комбинация от клавиши), изключете уреда и повторете последователността отначало.

9. ПРЕДИ ПЪРВОНАЧАЛНА УПОТРЕБА



Транспортните болтове се отстраняват автоматично при първото активиране на сушилнята. Възможно е да чуете шум.



Силно препоръчително е да стартирате някоя програма за първи път без зареждане за няколко секунди, за да се уверите, че транспортните болтове на барабана са отстранени по съответния начин.

За отключване на транспортните болтове:

1. Включете уреда.
2. Изберете която и да е програма.
3. Натиснете бутоната „Старт/пауза“. Барабанът започва да се върти. Бравите на задните барабани се деактивират автоматично.



Ако барабанът все още не се върти, освободете транспортните болтове ръчно (използвайте доставения ключ).

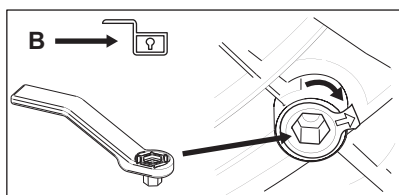
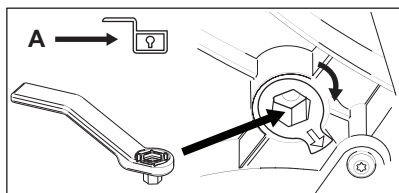
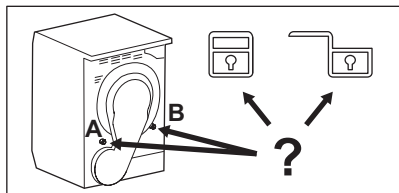

Преди да използвате уреда за сушене на дрехи:

- Почистете барабана на сушилната с навлажнена кърпа.
- Започнете 1-часова програма с влажно пране.



При започване на цикъла на сушене (първите 3 – 5 минути) нивото на шума може да е малко по-високо. Това е заради стартирането на компресора. Това е нормално за уреди с компресор, като хладилници или фризьери.

9.1 Необичайна миризма

Уредът е плътно опакован.

След разпаковането на продукта можете да усетите необичайна миризма. Това е нормално за чисто нови продукти.

Уредът е изграден от няколко различни вида материал, които всички заедно могат да генерират необичайна миризма.

С течение на времето, след няколко цикъла на сушене, необичайната миризма постепенно изчезва.

9.2 Шумове



По време на цикъла на сушене могат да се чуят различни шумове. Те са напълно нормални оперативни звуци.

Работен компресор.

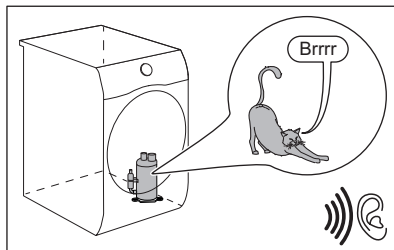

Въртящ се барабан.

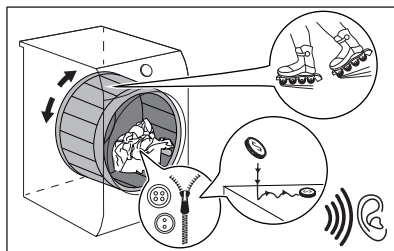

Работещи вентилатори.

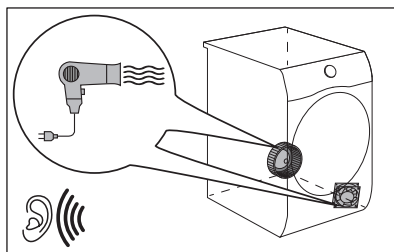

Работна помпа и прехвърляне на конденз в резервоара.

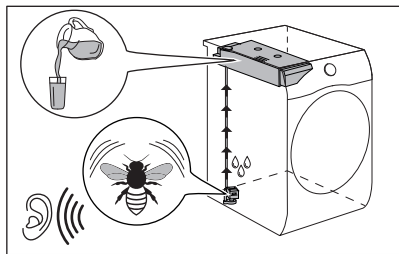

10. ВСЕКИДНЕВНА УПОТРЕБА

10.1 Стартиране на програма

1. Подгответе прането и заредете уреда.

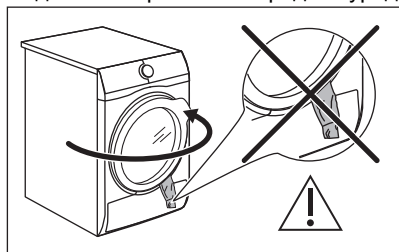

⚠ ПРЕДУПРЕЖДЕНИЕ!

Уверете се, че след като сте затворили вратичката, прането не се закача между вратата на уреда и гуменото уплътнение.

2. Натиснете бутона за вкл./изкл., за да включите уреда.
3. Задайте правилната програма и опции за вида пране.

На екрана се показва актуализираното времетраене на програмата.



Реалното време за сушене ще зависи от вида зареждане (количество и състав), температурата в помещението и първоначалната влажност на прането след фазата на центрофугиране.

4. Натиснете сензорния бутон Start/Pause (Старт / Пауза). Програмата стартира.

10.2 Стартиране на програма с отложен старт

1. Задайте правилната програма и опции за вида пране.
2. Натиснете бутона за отложен старт неколкократно, докато на екрана се покаже отложения старт, който желаете да зададете.



Можете да забавите старта на програма от минимум 1 час до максимум 20 часа.

3. Натиснете сензорния бутон Start/Pause (Старт / Пауза).

На екрана се показва отброяването на отложения старт.

Когато отброяването завърши, програмата стартира.

10.3 Сменете програмата





1. Натиснете бутона за вкл./изкл., за да деактивирате уреда
2. Натиснете бутона за вкл./изкл., за да включите уреда.
3. Задайте програмата.

Алтернативно:

1. Завъртете ключа за избиране на позицията ● "Reset" (нулиране).
2. Изчакайте 1 секунда. На екрана се появява — — —.
3. Задайте програмата.

10.4 В края на програмата

Когато програмата завърши:





- Прозвучава звуков сигнал с прекъсване.
- На дисплея се показва  :  
- Индикаторите  Filter (Филтър) и  Tank (Резервоар) светват.
- Индикаторът Start/Pause (Старт / Пауза) е включен.

Уредът продължава да работи с фазата за защита от намачкване за още приблизително 30 минути или повече, ако Extra Anticrease (Против намачкване) е била зададена опцията (вж. глава *Опция - Extra Anticrease (Против намачкване)*).

Фазата против намачкване намалява появяването на гънки.

Можете да извадите прането, преди да завърши фазата за намаляване на гънките. За по-добри резултати препоръчваме да извадите прането, когато фазата е почти приключила или изцяло приключила.

Когато фазата за защита от намачкване е приключила:

- Дисплеят все още показва  :  
- Индикаторите  Filter (Филтър) и  Tank (Резервоар) светват.
- Индикаторът Start/Pause (Старт / Пауза) се изключи.

1. Натиснете бутона за вкл./изкл., за да деактивирате уреда.
2. Отворете вратата на уреда.
3. Извадете прането.
4. Затворете вратата на уреда.

Възможни причини за незадоволителни резултати при сушене:

- Неправилни настройки за ниво на сушене по подразбиране. Вж. глава

„Регулиране на целевата крайна влажност“

- Температурата в помещението е прекалено ниска или прекалено висока. Оптималната стайна температура е между 18° – 25 °С.



Винаги почиствайте филтъра и изпразвайте резервоара за вода, когато програмата приключи.



Оставете вратата леко отворена след всеки цикъл, за да избегнете влажност.

10.5 Режим с ниска мощност

За да се намали потреблението на енергия, тази функция автоматично деактивира уреда:

- След 5 минути, ако не стартирате програмата.
- 5 минути след края на програмата или фазата против намачкване.



Времето е намалено на 30 секунди, ако ключът за избиране сочи към позиция ● „Reset“ (нулиране).



Когато уредът премине в режим на ниска мощност, екранът и иконите се изключват. Можете да го активирате отново, като натиснете бутона за вкл./изкл.

11. ПОЛЕЗНИ СЪВЕТИ

11.1 Подготовка на прането.



Зареждането на барабана до максималния капацитет, посочен за съответните програми, ще допринесе за икономията на енергия.



Много често дрехите след цикъла на измиване се месят и се заплитат напълно.





Сушенето на смесените и заплетени дрехи е неефективно.

За да се осигури правилен въздушен поток и равномерно изсушаване, се препоръчва да разклащате и зареждате една по една дрехите в сушилнята.

За да осигурите правилния процес на сушене:

- Закопчайте циповете.
- Закопчайте коланите и пликовете на юрганите.
- Не сушете връзки или панделки развързани (напр. връзки на престилки). Завържете ги, преди да стартирате програмата.
- Извадете всички предмети от джобовете.
- Обърнете наопаки дрехи с вътрешен слой от памук. Памучният слой трябва да гледа навън.

- Винаги задавайте подходяща програма за типа пране.
- Не поставяйте заедно светли и тъмни дрехи.
- Използвайте подходяща програма за памук, пуловери и плетива, за да намалите намачкването.
- Не надвишавайте максималното количество, описано в главата Програми, или показано на дисплея.
- Сушете само пране, подходящо за барабанно сушене. Вижте етикета на плата върху предметите.
- Не сушете големи и малки артикули заедно. Малките артикули може да се заклеят в големите и да останат мокри.
- Разклатете големите дрехи, тъкани, преди да ги поставите в сушилнята. Това е за да се избягват влажните места вътре в плата след цикъла на сушене.

Текстилен етикет	Описание
	Прането е подходящо за сушене в сушилня.
	Прането е подходящо за сушене в сушилня на високи температури.
	Прането е подходящо за сушене в сушилня само на ниски температури.
	Прането не е подходящо за сушене в сушилня.



12. ГРИЖА И ПОЧИСТВАНЕ

12.1 График за периодично почистване



Периодичното почистване спомага за удължаването на работата на уреда Ви.

График с показатели за периодично почистване:

Почистване на филтъра

Индикаторът  премигва

Ако уредът не се използва дълго време, изключете уреда от контакта.

Изпразнете контейнера за вода	Индикаторът  премигва
Почистете топлообменника	Индикаторът  премигва
Почистете сензора за влажност	Поне 3 или 4 пъти годишно
Почистване на барабана	На всеки два месеца
Почистете командното табло и корпуса	На всеки два месеца
Почистете отворите за въздухотока	На всеки два месеца

Следните параграфи съдържат инструкции при почистването на всяка част.

12.2 Отстраняване на чужди предмети



Уверете се, че джобовите са опразнени и всички разхлабени елементи са затегнати, преди да започнете цикъла на сушене. Вижте раздел „Подготовка на прането“.

Отстранете чуждите предмети, които можете да намерите в барабана след цикъла на сушене (напр. метални скоби, копчета, монети и др.).

12.3 Почистване на филтъра

В края на всеки цикъл индикаторът на филтъра  светва и трябва да почистите филтъра.



Филтърът събира мъха по време на цикъла на сушене.



За максимално добри резултати редовно почиствайте филтрите. Запушеният филтър причинява по-дългия цикъл на сушене и вследствие на това консумацията на енергия се увеличава. Почистете филтъра ръчно. Ако е необходимо, използвайте прахосмукачка.

ПРЕДУПРЕЖДЕНИЕ!

Когато почиствате филтрите, мъхът трябва да се изхвърли в кофата за боклук и да не се мие през канала, за да се избегне разпространението на микропластика в използваната водна система.

1. Отворете вратата. Издърпайте филтъра нагоре.

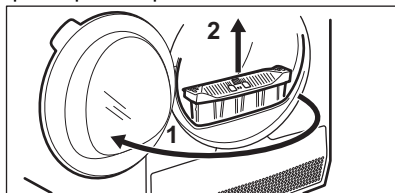

2. Натиснете куката, за да отворите филтъра.

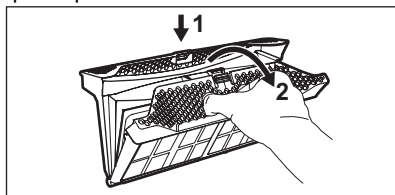

3. Съберете мъха с ръка от двете вътрешни части на филтъра.

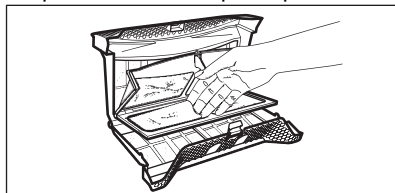

Изхвърлете мъха от влакната.

4. Ако е необходимо, почистете филтъра с прахосмукачка. Затворете филтъра.
5. Ако е необходимо, почистете мъха от гнездото на филтъра и уплътнителя. Можете да използвате прахосмукачка. Поставете филтъра обратно в гнездото за филтъра.

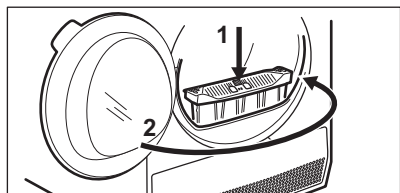
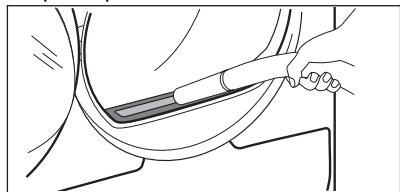

12.4 Източване на контейнера за водата

Изпразнете контейнера за кондензирана вода след всеки цикъл на сушене.

Ако контейнерът за кондензирана вода е пълен, програмата прекъсва автоматично.

Символът  се показва на екрана и трябва да изпразните контейнера за вода.

За да изпразните контейнера за вода:

1. Дръпнете контейнера за вода и го задръжте в хоризонтално положение.

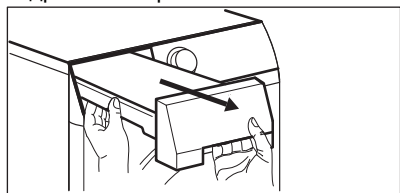

2. Източете водата в леген или подобен съд.

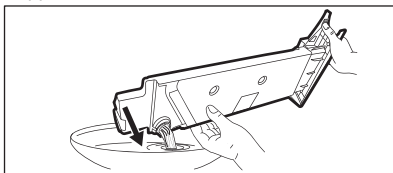

3. Поставете контейнера за вода обратно на мястото му.

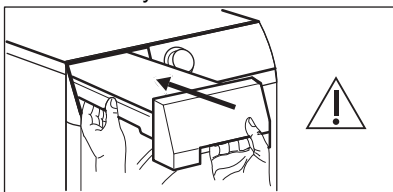

4. За да продължите програмата, натиснете бутона  Старт/Пауза.

12.5 Почистяване на кондензатора

Ако символът  мига на екрана, проверете кондензатора и отделението му. Ако има замърсяване, почистете го. Проверявайте поне веднъж на 6 месеца.

ВНИМАНИЕ!

Не докосвайте металната повърхност с голи ръце. Риск от нараняване. Носете предпазни ръкавици. Почистявайте внимателно, за да предотвратите наранявания по металната повърхност.

ВНИМАНИЕ!

Не използвайте прахосмукачка с твърда приставка за отстраняване на мъха от кондензатора, това може да повреди ребрата на кондензатора, като доведе до по-ниска работа на уреда и по-дълго време на сушене.

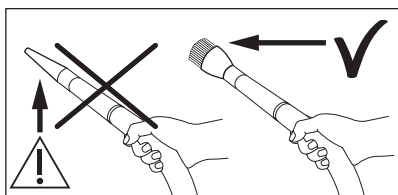

За проверка:

1. Отворете вратата. Издърпайте филтъра нагоре.

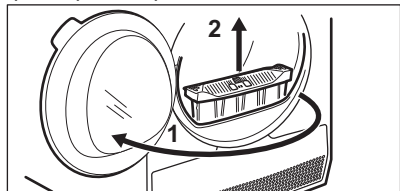

2. Отворете покривало на кондензатора.

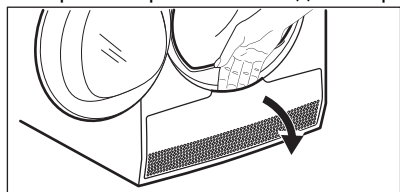

3. Завъртете лостовете, за да отблокирате капака на кондензатора, и свалете капака на кондензатора.

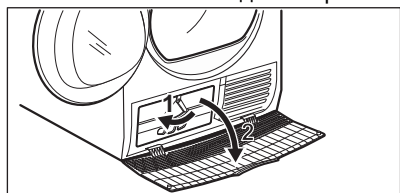

4. Ако е необходимо, премахнете пуха от кондензатора и неговото отделение. Можете да използвате прахосмукачка с приставка с четка.

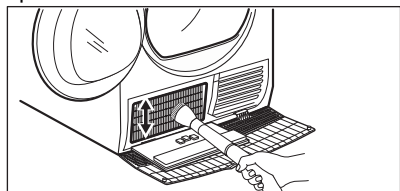

5. Затворете капака на кондензатора.

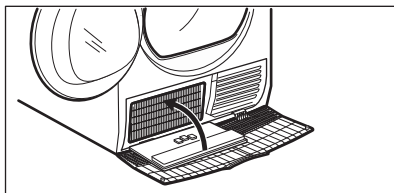

6. Завъртете лостовете, докато се фиксира в позиция.

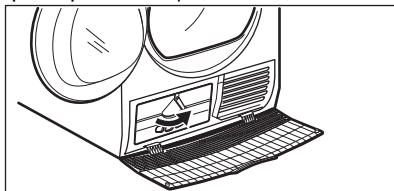

7. Поставете филтъра обратно.

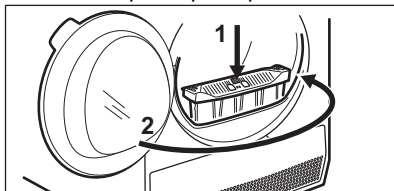

12.6 Почистване на сензора за влажност

⚠ ПРЕДУПРЕЖДЕНИЕ!

Риск от повреда на сензора за влажност. Не използвайте абразивни материали или домакински телчета за почистване на сензора.

За да се осигурят най-добри резултати за изсушаване, уредът е оборудван със сензор за влажност на метала. Постава се от вътрешната страна на зоната на вратата.

С течение на времето повърхността на сензора може да се замърси, което влошава характеристиките на сушене.

Препоръчваме да почистите сензора поне 3 или 4 пъти или ако наблюдавате спада на ефективността на сушене.

За почистване можете да използвате потвърда гъба за миене на съдове и малко оцет или сапун за чинии.

За да почистите сензора:

1. Отворете вратата за зареждане.
2. Няколко пъти почистете повърхностите на датчика за влажност, като изтриете металната повърхност.

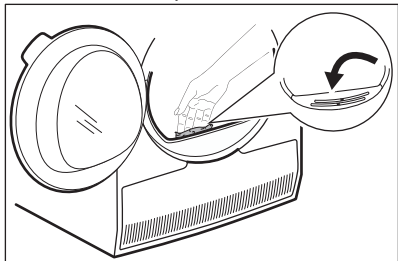

12.7 Почистване на барабана

⚠ ВНИМАНИЕ!

Откачете уреда от контакта, преди да го почиствате.

Използвайте стандартен неутрален почистващ препарат, за да почистите вътрешната повърхност на барабана и филтрите му. Подсушете почистените повърхности с мека кърпа.

⚠ ПРЕДУПРЕЖДЕНИЕ!

Не използвайте абразивни материали или домакински телчета за почистване на барабана.

12.8 Почистване на командното табло и корпуса

Използвайте стандартен неутрален почистващ препарат за почистване на командното табло и корпуса.

Използвайте влажна кърпа за почистването. Подсушете почистените повърхности с мека кърпа.

⚠ ПРЕДУПРЕЖДЕНИЕ!

Не използвайте за почистване на уреда препарати за почистване на мебели или препарати, които могат да причинят корозия.

12.9 Почистване на отворите за въздушен поток

Използвайте прахосмукачка, за да премахнете мъха от отворите за въздушния поток.

13. ОТСТРАНЯВАНЕ НА НЕИЗПРАВНОСТИ

⚠ ВНИМАНИЕ!

Вижте глава „Безопасност“.

13.1 Кодове за грешка

Уредът не се стартира или спира по време на работа.

Първо се опитайте да намерите решение на проблема (вижте таблицата). Ако проблемът продължи, свържете се с оторизирания сервизен център.

⚠ ВНИМАНИЕ!

Изключете уреда преди извършването на, каквато и да било проверка.

В случай на големи проблеми прозвучава звуков сигнал, на екрана се извежда алармен код и бутонът  Start/Pause (Старт / Пауза) може да мига продължително:

Код за грешка	Възможна причина	Корекция
E50	Моторът на уреда е пренатоварен. Твърде много пране или заседнал предмет в барабана.	Програмата не е приключила. Извадете прането от барабана, задайте програмата и рестартирайте цикъла.
E90 или E91	Вътрешна неизправност. Липсва връзка между електронните компоненти на уреда.	Програмата не е приключила правилно или уредът е спрял прекалено рано. Изключете машината и я включете отново. Ако кодът за грешка се появи отново, свържете се с оторизирания сервизен център.
E90	Електрозахранването не е стабилно.	Когато уредът показва E90 , изчакайте докато електрозахранването е стабилно, след това натиснете старт. Ако уредът постави цикъла на уреда без никаква индикация, натиснете старт на цикъла. Ако предупреждението се появи, проверете целостта на захранващия кабел / контакт или електрозахранването.

Ако екранът покаже други алармени кодове, изключете и включете уреда. Ако проблемът продължи, се обърнете към упълномощен сервизен център.

В случай на различен проблем с барабанната сушилня, проверете таблицата по-долу за възможни решения.

13.2 Отстраняване на неизправности

Проблем	Възможно решение
Не можете да активирате уреда.	Уверете се, че щепселът е включен в контакта.
	Проверете предпазителя в таблото (на домашната инсталация).
Барабанът не се върти.	Освободете ключалките на задния барабан ръчно (вижте глава <i>Преди първа употреба</i>).
Програмата не стартира.	Натиснете: Start/Pause (Старт / Пауза)
	Уверете се, че вратата на уреда е затворена.
Вратата на уреда не се затваря.	Уверете се, че филтърът е монтиран правилно.
	Уверете се, че няма захванати дрехи между вратата на уреда и гуменото уплътнение.
Уредът спира по време на работа.	Уверете се, че резервоара за вода е празен. Натиснете Start/Pause (Старт / Пауза), за да стартирате отново програмата.
	Зареждането е твърде малко; увеличете зареждането или използвайте програмата Time Drying (Време за сушене).
Времетраенето на цикъла е прекалено дълго или резултатът от сушенето не е задоволителен. ¹⁾	Уверете се, че теглото на прането е подходящо за времетраенето на програмата.
	Уверете се, че филтърът е чист.

Проблем	Възможно решение
	Прането е прекалено мокро. Центрофугируйте прането отново в пералната машина.
	Уверете се, че стайната температура е по-висока от +5 °C и по-ниска от +35 °C. Оптималната стайна температура е между 18°C и 25 °C.
	Задайте програма за Time Drying (Време за сушене) или Extra Dry (Много сухо) . ²⁾
На екрана се показва  .	Ако искате да зададете нова програма, деактивирайте и активирайте уреда.
	Уверете се, че опциите са подходящи за тази програма.

1) След максимум 5 часа програмата спира автоматично.

2) Може някои места да останат влажни, когато сушите големи артикули (например чаршафи).

Ако резултатите от сушенето не са задоволителни

- Зададената програма е неправилна.
- Филтърът е запушен.
- Топлообменникът е запушен.
- В уреда има твърде много пране.
- Барабанът е замърсен.
- Неправилна настройка на сензора за проводимост (вж. глава „ОПЦИИ: Ниво

*на изсушаване - Регулиране на целевата крайна влажност** за по-добра настройка).

- Въздушните отвори са запушени.
- Стайната температура е прекалено ниска или прекалено висока (оптималната стайна температура е 18°C до 25°C)

14. СТОЙНОСТИ НА ПОТРЕБЛЕНИЕ

14.1 Въведение



Ръководството за потребителя съобщава етикета за енергийна категория и екодизайна на ЕС: Регламент (ЕС) 2023/2534, което е свързано с класовете на енергийна ефективност от **A** до **G**.



QR кодът върху енергийния етикет предоставен с уреда, съдържа уеб връзка, водеща до информация, свързана с функционалността на уреда в базата данни EPREL на ЕС. Запазете енергийния етикет за справка, както и ръководството за потребители и всички други документи, предоставени с уреда. Възможно е да потърсите информацията в EPREL като използвате връзката **https://eprel.ec.europa.eu** и въведете името на модела и продуктивния номер, които се намират върху табелката с данни на уреда. Вижте глава „Описание на продукта“ за местоположението на табелката с данни.

14.2 Легенда

кг	Зареждане на пране.	об./мин.	Центрофугирано на
kWh	Консумация на енергия.		
чч:мм	Продължителността на програмата.		
%	Началната влажност в края на фазата на центрофугиране и целевата крайна влажност в края на програмата за сушене. Колкото по-висока е центрофугата, толкова по-висок е шумът при центрофугиране, но по-ниска е първоначалната влажност и консумация на енергия при сушене на прането.		

14.3 Съгласно Регламент (ЕС) на Комисията (ЕС) 2023/2533 и Регламент (ЕС) 2023/2534.



Следните стойности се получават в лабораторни условия съгласно съответните стандарти. Различните параметри могат да променят данните, например: количеството пране, типа пране и условията на околната среда. Първоначалното съдържание на влажност в прането, типът вода, захранващото напрежение и промяната на настройката по подразбиране на дадена програма може също да повлияе на енергопотреблението, продължителността на програмата за сушене и влажността в края на процеса.

Програма	Зареждане (кг)	Центрофугирано на (об./мин.)	Първоначална влажност (%)	Време на сушене (ч:мм)	Консумация на енергия (kWh)	Целева крайна влажност (%)
Есо 1)	8,0	1000	60	2:59	1,81	0,0
Есо 1)	4,0	1000	60	1:47	1,00	0,0

¹⁾ Това е референтната програма, използвана за оценка на съответствието с регламентите на ЕС за екодизайн и енергиен етикет, Регламент (ЕС) 2023/2533 и Регламент (ЕС) 2023/2534. Тази програма може да суши памучно пране от първоначално съдържание на влажност на прането от 60% до целево крайно съдържание на влажност от зареждането от 0%.

Потребление на енергия в различни режими

Консумация на мощност в режим Изкл. (W)	Консумация на енергия в режим на готовност (W)	Забавен старт (W)
0,50	0,50	4,00

Времето до режим „Изключване/В готовност“ е максимум 15 минути.

14.4 Обичайни програми



Тези стойности служат само за пример.

Програма	Зарежда- не (кг)	Центро- фугирано на (об./ мин.)	Пър- вона- чална влаж- ност (%)	Време на су- шене (ч:мм)	Консумация на енергия (kWh)	Целева крайна влажност (%)
Cottons (Памук) Extra Dry (Много сухо)	8,0	1000	60	3:45	2,16	-3,0
Cottons (Памук) Extra Dry (Много сухо)	4,0	1000	60	2:56	1,59	-3,0
Cottons (Памук) Iron Dry (Сухо за гладене)	8,0	1000	60	2:14	1,30	12,0
Cottons (Памук) Iron Dry (Сухо за гладене)	4,0	1000	60	1:32	0,87	12,0
Synthetics (Синте- тика) Extra Dry (Много сухо)	4,0	1200	40	1:30	0,82	0,0
Synthetics (Синте- тика) Superboard (Сухо за прибиране)	4,0	1200	40	1:11	0,62	1,0
Synthetics (Синте- тика) Iron Dry (Сухо за гладене)	4,0	1200	40	0:56	0,48	12,0
Wool (Вълна)	1,0	1200	35	1:00	0,49	5,0

15. ОПАЗВАНЕ НА ОКОЛНАТА СРЕДА

Рециклирайте материалите със символа . Поставяйте опаковките в съответните контейнери, за да ги рециклирате. Помогнете за опазването на околната среда и човешкото здраве чрез рециклирането на отпадъци от

електрически и електронни уреди. Не изхвърляйте уреди, маркирани със символа  с битовите отпадъци. Върнете продукта в местното депо за рециклиране или се свържете с общинската служба.

Üdvözljük az Electrolux honlapján! Köszönjük, hogy a mi készülékünket választotta.



A fenntarthatóság iránti törekvésünk jegyében csökkentjük a papíralapú nyomtatványok mennyiségét, és teljes használati útmutatókat teszünk elérhetővé az interneten. Az Ön teljes használati útmutatója itt érhető el: electrolux.com/manuals
Használattal kapcsolatos tanácsokat, prospektusokat, hibaelhárítási-, szerviz- és javítási információkat itt kérhet: electrolux.com/support



Vásároljon tartozékokat, segédanyagokat és eredeti pótalkatrészeket a készülékhez itt: electrolux.com/shop

A változtatások jogát fenntartjuk.

TARTALOM

1. BIZTONSÁGI INFORMÁCIÓK.....	29
2. BIZTONSÁGI UTASÍTÁSOK.....	33
3. TERMÉKLEÍRÁS.....	35
4. MŰSZAKI ADATOK.....	36
5. KEZELŐPANEL.....	37
6. PROGRAMTÁBLÁZAT.....	38
7. OPCIÓK.....	39
8. BEÁLLÍTÁSOK.....	41
9. AZ ELSŐ HASZNÁLAT ELŐTT.....	43
10. NAPI HASZNÁLAT.....	45
11. TANÁCSOK ÉS TIPPEK.....	46
12. ÁPOLÁS ÉS TISZTÍTÁS.....	47
13. HIBAELHÁRÍTÁS.....	51
14. FOGYASZTÁSI ÉRTÉKEK.....	53
15. KÖRNYEZETVÉDELMI TUDNIVALÓK.....	55

1. ⚠ BIZTONSÁGI INFORMÁCIÓK



A készülék üzembe helyezése és használata előtt gondosan olvassa el a mellékelt útmutatót.

A gyártó nem vállal felelősséget a helytelen beszerelés vagy használat miatt keletkezett sérülésekért és károkért. Az útmutatót mindig tartsa biztonságos és elérhető helyen, hogy szükség esetén mindig a rendelkezésére álljon, és töltsse le a teljes verziót online.



Figyelem: Tűzveszély! / Gyúlékony anyagok.

A készülékben gyúlékony, azonban igen környezetbarát gáz, propán (R290) található. Tartsa távol a láng- vagy hőforrásoktól a terméktől. Ügyeljen arra, hogy ne sértse meg a hűtőkör propánt tartalmazó alkatrészeit.

1.1 Gyermek és kiszolgáltatott személyek biztonsága

FIGYELMEZTETÉS!

Fulladás, sérülés vagy tartós rokkantság kockázata.

- Ezt a készüléket 8 év feletti gyermekek, csökkent fizikai, érzékelési vagy szellemi képességekkel rendelkező felnőttek, illetve megfelelő tudással vagy gyakorlattal nem rendelkező személyek csak felügyelet mellett, vagy abban az esetben használhatják, ha megfelelő oktatást kaptak a készülék biztonságos használatára, és megértik az esetleges veszélyeket. A 8 évesnél fiatalabb gyermekek, illetve a súlyos, komplex fogyatékkal élő személyek állandó felügyelet nélkül nem tartózkodhatnak a készülék közelében.
- Ne engedje, hogy gyermekek játsszanak a készülékkel.
- Minden csomagolóanyagot tartson távol a gyermekektől, és megfelelően ártalmatlanítsa.
- A mosószeret tartsa távol a gyermekektől.
- A gyermekeket és a háziállatokat tartsa távol a készüléktől, amikor az ajtaja nyitva van.
- Ha rendelkezik gyermekbiztonsági zárral a készülék, akkor azt be kell kapcsolni.
- Gyermekek felügyelet nélkül nem végezhetnek tisztítási vagy karbantartási tevékenységet a készüléken.

1.2 Általános biztonság

- Ez a készülék kizárólag háztartási típusú, géppel szárítható ruhák szárítására szolgál.
- Ne használja a szárító funkciót, ha a ruhanemű ipari vegyi anyagokkal szennyeződött.

- Ezt a készüléket háztartási célú, beltérben történő használatra tervezték.
- Ez a készülék használható irodákban, szállodai vendégszobákban, panziókban, vendégházakban és más hasonló szálláshelyeken, ahol a használat nem haladja meg a háztartási használat (átlagos) szintjét.
- Ne változtassa meg a készülék műszaki jellemzőit.
- Ha a szárítógépet mosógép tetejére helyezi, használja az összeépítő készletet. Az összeépítő készlet hivatalos márkakereskedőnél szerezhető be, és kizárólag a tartozékhoz mellékelt útmutatóban felsorolt készülékekhez használható. Beszerelés előtt olvassa el figyelmesen (lásd a készlet használati útmutatóját).
- A készülék elhelyezhető szabadon álló módon vagy a konyhai munkapult alá, ha van elegendő hely (lásd az üzembe helyezési útmutatót).
- A készüléket ne helyezze üzembe zárható ajtó, tolóajtó vagy olyan ajtó mögött, amelynél a készülékkel ellentétes oldalon található a zsanér, és emiatt a készülék ajtaja nem nyitható ki teljesen.
- Gondoskodjon a levegő áramlásáról a készülék és a padló között. Ügyeljen arra, hogy a készülék alsó részén levő szellőzőnyílást a készülék alatti szőnyeg, lábtörlő vagy egyéb padlóburkoló tárgy ne zárja el.
- **FIGYELEM:** A készüléket tilos külső kapcsolóeszközzel, például időzítővel ellátni, vagy olyan áramkörre kötni, amelyet rendszeresen be- és kikapcsolnak.
- Csak a telepítés befejezése után csatlakoztassa a hálózati csatlakozódugót a hálózati csatlakozóaljzatba. Ügyeljen arra, hogy a hálózati csatlakozódugó hozzáférhető legyen az üzembe helyezés után.
- **FIGYELEM:** Ne telepítse a készüléket légcserével nem rendelkező helyre.
A készülékben gyúlékony, azonban igen környezetbarát gáz, propán (R290) található. Tartsa távol a láng- vagy

hőforrásokat a terméktől. Ügyeljen arra, hogy ne sértse meg a hűtőkör propánt tartalmazó alkatrészeit.

- FIGYELEM: A készülékházon vagy a beépített szerkezeten lévő szellőzőnyílásokat tartsa akadálymentesen.
- FIGYELEM: Ügyeljen arra, hogy ne sérüljön meg a készülék hűtőköre.
- FIGYELEM: Puszta kézzel ne érintse meg a kondenzátor hozzáférhető fémbordáit. Sérülésveszély! Viseljen védőkesztyűt.
- Ha a hálózati kábel megsérül, azt a gyártónak vagy a márkaszerviznek vagy más hasonlóan képzett személynek kell kicserélnie, nehogy elektromos veszélyhelyzet álljon elő.
- Ne lépje túl az 8,0 kg-os maximális töltetet.
- Törölje le a készülék körül felhalmozódott szöszöket és csomagolási törmeléket.
- Ne használja a készüléket szűrő nélkül. Minden használat előtt vagy után tisztítsa meg szöszszűrőt.
- Ne szárítson mosatlan ruhadarabokat a szárítógépben.
- Az olyan anyagokkal szennyezett ruhadarabokat, mint növényi olaj, aceton, alkohol, benzin, kerozin, feltöltávolítók, terpentín, viasz és viaszeltávolítók, elkülönítve kell kimosni meleg vízben, extra mennyiségű mosószer használatával, mielőtt a szárítógépben szárítaná.
- Olyan darabokat, mint szivacs (latexhab), zuhanysapkák, vízálló textíliák, gumírozott ruhadarabok vagy szivacsdarabokkal kitömött párnák, tilos a szárítógépben szárítani.
- Ügyeljen rá, hogy ne szoruljon be a ruhanemű a készülék ajtaja és a gumi tömítés közé.
- A textilöblítőket vagy hasonló készítményeket az azokhoz mellékelt gyártói utasításoknak megfelelően kell használni.
- Távolítsa el a ruhadarabokból az összes olyan tárgyat, mely gyújtószikra forrása lehet, pl. öngyújtó vagy gyufa.
- FIGYELEM: Soha ne állítsa le a szárítógépet a szárítási ciklus befejeződése előtt, hacsak nem tudja az összes

darabot gyorsan kiszedni és kitereregetni, hogy a maradék hő eltávozzon.

- Bármilyen karbantartás előtt kapcsolja ki a készüléket, és húzza ki a hálózati csatlakozódugót a csatlakozóaljzatból.

2. BIZTONSÁGI UTASÍTÁSOK

2.1 Üzembe helyezés



Figyelem: Tűzveszély! / Gyúlékony anyagok.

- Távolítsa el az összes csomagolóanyagot.
- Ne helyezzen üzembe, és ne is használjon sérült készüléket.
- Tartsa be a készülékhez mellékelt üzembe helyezési útmutatóban foglaltakat.
- Ne telepítse a készüléket légcserével nem rendelkező helyre.

A készülékben gyúlékony, azonban igen környezetbarát gáz, propán (R290) található. Tartsa távol a láng- vagy hőforrásoktól. Ügyeljen arra, hogy ne sértse meg a hűtőkör propánt tartalmazó alkatrészeit.

- A készülék nehéz, ezért legyen körültekintő a mozgításakor. Mindig használjon munkavédelmi kesztyűt és zárt lábbelit.
- Ne helyezze üzembe a készüléket olyan helyen, ahol a hőmérséklet 5 °C alá csökkenhet vagy 35 °C fölé emelkedhet.
- A készülék üzemeltetésének helyén a padló vízszintes, sík, stabil, hőálló és tiszta legyen.
- Mozgatáskor mindig tartsa a készüléket függőleges helyzetben.
- A készülék végleges elhelyezési pozíciójában ellenőrizze a felület megfelelő vízszintességét vízmértékkel. Ha a felület nem teljesen vízszintes, a lábak emelésével vagy süllyesztésével biztosítsa a vízszintes helyzetet.

2.2 Elektromos csatlakozás



FIGYELMEZTETÉS!

Tűz- és áramütésveszély.

- Csak az üzembe helyezés befejezése után csatlakoztassa a hálózati csatlakozódugót a hálózati csatlakozóaljzatba. Ügyeljen arra, hogy a hálózati dugasz üzembe helyezés után is könnyen elérhető legyen.
- **FIGYELEM:** A készüléket úgy tervezték, hogy az épületben lévő földelőcsatlakozáshoz kell telepíteni/ csatlakoztatni.
- Ellenőrizze, hogy az adattáblán szereplő adatok megfelelnek-e a helyi elektromos hálózat paramétereinek.
- Mindig megfelelően felszerelt, áramütés ellen védett aljzatot használjon.
- Ne használjon hálózati elosztókat és hosszabbító kábeleket.
- A készülék csatlakozásának bontására, soha ne a hálózati kábelnél fogva húzza ki a csatlakozódugót. A kábelt mindig a csatlakozódugónál fogva húzza ki.
- Nedves kézzel ne érintse meg a hálózati kábelt és a csatlakozódugót.

2.3 Használat



FIGYELMEZTETÉS!

Személyi sérülés, áramütés, tűz, égési sérülés vagy a készülék károsodásának veszélye áll fenn.

- Ez a készülék kizárólag háztartási (beltéri) célokra használható.
- Ne szárítson olyan töltött vagy bélelt darabokat, melyek külső huzatanyaga megsérült (elszakadt vagy kirojtosodott).
- Ha a szennyes ruhaneműket folteltávolítóval mosta ki, még egyszer le kell futtatnia egy öblítőprogramot, mielőtt elindítja a szárítási ciklust.
- Csak olyan ruhaneműt szárítson, melynek gépi szárítása engedélyezett. Kövesse a

ruhanemű kezelési címkéjén feltüntetett utasításokat.

- Ne igyon a kondenzvízből/desztillált vízből, és ne használja fel ételkészítéshez. Egészségügyi kockázatot jelent az emberek és a házi kedvencek számára.
- Ne üljön vagy álljon rá a készülék nyitott ajtajára.
- Olyan ruhadarabot nem szabad a készülékbe tenni, amelyből csöpög a víz.

2.4 Ápolás és tisztítás

FIGYELMEZTETÉS!

Személyi sérülés vagy a készülék károsodásának veszélye áll fenn!

- A készülék tisztításához ne használjon vízsugarat vagy gőztisztítót.
- Tisztítsa meg a készüléket egy puha, nedves kendővel. Csak semleges tisztítószerrel használjon. Ne használjon súrolószert, súrolószivacsot, oldószert vagy fém tárgyat.
- A hűtőrendszer épségének megóvása érdekében a tisztítást körültekintően hajtsa végre.
- A szűrők tisztításakor dobja ki a szöszöket a szemetestartályba, hogy megakadályozza a mikroműanyagok bejutását a vízrendszerbe.

2.5 Kompresszor

FIGYELMEZTETÉS!

A készülék károsodásának veszélye áll fenn!

- A szárítógépben lévő kompresszor és rendszere különleges közeggel van feltöltve, amely nem tartalmaz fluor-klór szénhidrogéneket. Ennek a rendszernek szorosnak kell maradnia. A rendszer károsodása szivárgást okozhat.

2.6 Szolgáltatások

- A készülék javítását bízva a márkaszervizre. Mindig eredeti cserealkatrészt használjon.
- Kérjük, ne feledje, hogy a házilagos vagy nem szakértő által végzett javítás

biztonsági következményekkel járhat, és érvénytelenítheti a jótállást.

- A következő pótalkatrészek rendelkezésre állnak legalább 10 évig a modell gyártásának befejezését követően: tömítések, kapcsolók és gombok, kondenzvíz szivattyú, ajtózárok, motorok és motorfelek, a motor és a dob közötti erőátvitel, ventilátor- és ventilátorkerekek, dobok és csapágyak, vízvezetékek és kapcsolódó berendezések, beleértve a tömlőket, szelepeket és szűrőket, kábelek és dugók, nyomtatott áramköri kártyák, elektronikus kijelzők, termosztátok és hőmérséklet-érzékelők, szoftverfrissítések (beleértve a szoftver visszaállítását), rugók, fűtőelemek és részek, elektromos biztosítékok (külön vagy együtt), motor kondenzátor, alsó váltógörgő, támasztógörgő, ajtók, ajtó tömítések, kilincsek, ajtózáro szerelvények és zsanérok, szőszszűrők, levegőszűrők, műanyag perifériák, kondenzvíztartály. Az időtartam elképzelhető, hogy hosszabb az Ön országában. További információért, kérjük, látogasson el a weboldalunkra.
- Kérjük, ne feledje, hogy ezen cserealkatrészek némelyikét kizárólag szakértő szerelő szeresheti be, és nem mindegyik alkatrész társítható minden modellhez.
- A termékben található izzó(k)ra és a külön kapható pótizzókra vonatkozó tudnivalók: Ezek az izzók arra készültek, hogy megfeleljenek a háztartási készülékekben fennálló szélsőséges fizikai feltételeknek, mint például hőmérséklet, rezgés, magas páratartalom, illetve arra használatosak, hogy jelezzék a készülék működési állapotát. Nem alkalmasak egyéb felhasználásra, valamint helyiségek megvilágítására.

2.7 Ártalmatlanítás

FIGYELMEZTETÉS!

Sérülés- vagy fulladásveszély áll fenn.



Figyelem: Tűzveszély! / Anyagi kár és a készülék sérülésének veszélye áll fenn.

- Bontsa a készülék elektromos- és vízhálózati csatlakozását.
- A készülék közelében vágja át a hálózati kábelt, és tegye a hulladékba.
- A készülék gyúlékony gázt (R290) tartalmaz. A készülék megfelelő ártalmatlanítására vonatkozó tájékoztatásért lépjen kapcsolatba a helyi hatóságokkal.

- Szerelje le az ajtókilincset, hogy megakadályozza gyermekek és kedvenc állatok készülékdobban rekedését.
- A készüléket az elektromos és elektronikus berendezésekre (WEEE) vonatkozó helyi rendeleteknek megfelelően tegye a hulladékba.

3. TERMÉKLEÍRÁS

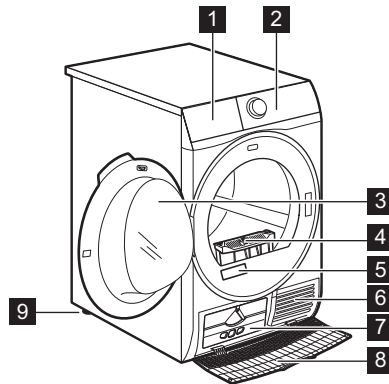

- 1** Víztartály
- 2** Kezelőpanel
- 3** A készülék ajtaja
- 4** Filter (Szűrő)
- 5** Adattábla
- 6** Levegőnyílások
- 7** Kondenzátor fedele
- 8** A kondenzátor burkolata

- 9** Állítható lábak



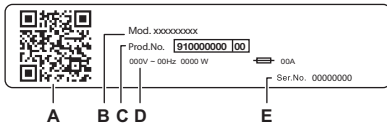

A ruhanemű könnyebb betöltéséhez, illetve a beszerelés megkönnyítésére az ajtó nyitási iránya megfordítható (lásd a külön mellékelt lapon).



Az adattábla jelentése:

- A. QR-kód
- B. modellnév
- C. termékszám
- D. elektromos besorolás
- E. sorozatszám

Olvassa be a készüléken található **QR-kódot**, hogy regisztrálja a terméket, és a legtöbbet hozza ki belőle.

-  Hozzáférhet a készülék adataihoz, dokumentációihoz és cikkeihez a legjobb funkciók használatáról (a felhasználói kézikönyv a(z) **electrolux.com/manuals** résznél is rendelkezésre áll)
-  Használati tanácsok, hibaelhárítás, szerviz- és javítási információk (a következő címen is rendelkezésre áll: **electrolux.com/support**)
-  Tartozékok, kopóeszközök és eredeti pótalkatrészek vásárlása a készülékhez (az **electrolux.com/shop** oldalon is elérhető)

3.1 Elektromos csatlakozás

A telepítés befejezése után csatlakoztassa a hálózati csatlakozódugót a hálózati csatlakozóaljzatba.

Az ehhez szükséges elektromos adatok az adattáblán és a „Műszaki adatok” c. fejezetben találhatóak. Ellenőrizze, hogy ezek megfelelőek-e a hálózati tápfeszültséghez.

Ellenőrizze, hogy a háztartási elektromos berendezés elbírja-e a szükséges maximális terhelést, figyelembe véve az esetlegesen használatban lévő egyéb készülékeket is.

Csatlakoztassa a készüléket egy földelt aljzathoz.

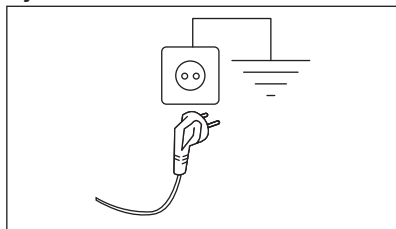

Az elektromos kábel a készülék üzembe helyezése után legyen könnyen hozzáférhető.

A készülék üzembe helyezéséhez szükséges bármely elektromos szereléshez vegye fel a kapcsolatot a márkaszervizzel.

A gyártó semmilyen felelősséget nem vállal a fenti biztonsági szabályok be nem tartásából adódó károk, illetve sérülések esetén.

4. MŰSZAKI ADATOK

Magasság x Szélesség x Mélység	85,0 x 59,6 x 66,2 cm
Maximális mélység nyitott betöltőajtó mellett	110,7 cm
Maximális szélesség nyitott betöltőajtó mellett	95,8 cm
Állítható magasság	85,0 cm (+ 1,5 cm - láb szabályozás)
Dob térfogata	118 l
Maximális töltet	8,0 kg
Feszültség	230 V
Frekvencia	50 Hz

Akusztikus levegőben terjedő zajkibocsátás az Eco program szárítási ciklusához maximális töltetnél	64 dB(A)
Összteljesítmény	750 W
Használat módja	Háztartási
Megengedett környezeti hőmérséklet	+ 5 °C és + 35 °C között
A szilárd részecskék és a nedvesség bejutása elleni védelmet a védőburkolat biztosítja, kivéve ahol az alacsony feszültségű részeket nem védi ez burkolat	IPX4
Hűtőközeg-gáz megjelölése	R290
Hűtőközeg tömege	0,120 kg

5. KEZELŐPANEL

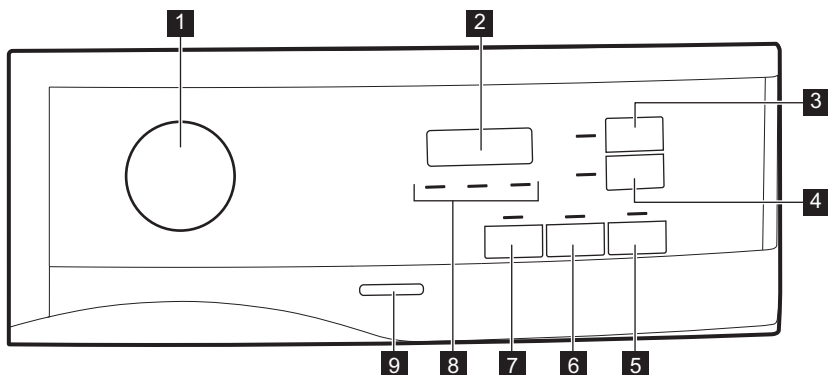

- 1** Programgomb és ● TÖRLÉS kapcsoló
- 2** Kijelző
- 3** ☀️ Time Dry (Idővezérelt szárítás) érintőgomb
- 4** ⌚ Delay Start (Késleltetés) érintőgomb
- 5** ▶️|| Start/Pause (Indítás / Szünet) érintőgomb
- 6** 🔔 End Alert (Hangjelzés) érintőgomb
- 7** 🛡️ Extra Anticrease (Gyűrődésmentesítés) érintőgomb
- 8** Visszajelző: 🌐 tisztítsa meg a szűrőt, 🗑️ eressze le a víztartályt, ➡️ ellenőrizze a hűtőegységet

- 9** BE/KI gomb



Érintse meg ujjával a kiegészítő funkció nevét vagy szimbólumát viselő érintőgombokat. Ne viseljen a kezelőpanel megérintésekor kesztyűt. Fontos, hogy a kezelőpanel mindig tiszta és száraz legyen.





5.1 Kijelző



Szimbólum a kijelzőn	Szimbólum leírása
	gyerekzár be
— — —	helytelen választás, vagy a programválasztó gomb ● „Törlés” helyzetben áll
2 : 00	program időtartama
: 10.2 : 00	idővezérelt szárítás időtartama
1h.20h	késleltetett indítás időtartama

6. PROGRAMTÁBLÁZAT

Program	Töltet 1)	Tulajdonságok / Anyag típusa ²⁾
Eco ³⁾	8,0 kg	A nedves, pamut ruhanemű szárítására alkalmas, és erre a célra az energiafelhasználás szempontjából a leghatékonyabb program. A szárazsági szint nem állítható, és alapértelmezés szerint Cupboard (Szekrényszárász) / tárolásra kész értékre van állítva. / ☺☺
MixCare (Gyors mix)	5,0 kg	Szétválogatás nélkül mosott ruhadarabok rutinszerű szárításához tervezték. Egyenletesen szárítja a mindennapos viseleteket (pamut, pamut és műszál keverék, valamint műszál ruhadarabok). / ☺☺☺☺
Cottons (Pamut) Extra Dry (Extra száraz)	8,0 kg	Ciklus a különböző méretű / különböző szövésű pamut ruhaneműk együtt történő szárításához. / ☺☺
Cottons (Pamut) Cupboard (Szekrényszárász)	8,0 kg	Fehér és színes pamutszövetprogram. Alapértelmezett beállítás a tárolására kész szárazsági fok. / ☺☺
Cottons (Pamut) Iron Dry (Vasalószárász)	8,0 kg	Szárítási fokozat: vasalásra alkalmas. / ☺☺
Synthetics (Műszál) Extra Dry (Extra száraz)	4,0 kg	Szárítási fokozat: extra száraz. / ☺☺☺☺
Synthetics (Műszál) Cupboard (Szekrényszárász)	4,0 kg	Szárítási fokozat: szekrényszárász. / ☺☺☺☺

Program	Töltet ¹⁾	Tulajdonságok / Anyag típusa ²⁾
Easy Iron (Vasaláskönnyítő)	2,0 kg	Csökkenti a gyűrődést a pamut, műszálás és kevert anyagú ruhaneműk kis töltetén a vasalás megkönnyítése érdekében. Két szárítási fokozattal rendelkezik: Vasalásra kész opció esetén a tételek enyhén nedvesek maradnak a vasaláshoz vagy a fellógatott szárításhoz; a Tárolásra kész opció teljes szárazságot garantál. 
Refresh (Frissítés)	1,0 kg	Rövid, alacsony hőmérsékletű ciklus, amely segít a kellemetlen szagok eltávolításában kis mennyiségű ruhanemű esetén. Javasolt a hosszú időn át tárolt ruhaneműk esetén is.
Sport (Sportruházat)	4,0 kg	Képes megszáritani a szintetikus szálakból, többek között poliészterből, elasztán keverékekből és poliamidból készült általános sportruházatot. 
Duvet (Takaró)	3,0 kg	Biztosítja a belső részek megfelelő száradását egy- vagy kétszemélyes paplanok, párnák és párnázott takarók estén is. 
Wool (Gyapjú)	1,0 kg	Gyengéden szárítja a géppel és kézzel mosható gyapjú ruhaneműket. A ruhadarabokat a program vége után haladéktalanul vegye ki a készülékből.
Delicate (Kímélő)	2,0 kg	Ajánlott kényes szövetekhez, például viskózhoz, műselyemhez, akrilhoz és ezek keverékeihez. 
Bedlinen (Ágynemű) XL	4,5 kg	Egyszerre legfeljebb három szett ágyneműt képes szárítani. Minimalizálja a nagyméretű tételek csavarodását és gubancolódását, hogy minden ágynemű egyenletesen száradjon, nedves foltok nélkül. 

1) A maximális súly száraz tételekre értendő.

2) A ruhanemű címkéjének jelöléseivel kapcsolatban olvassa el a *HASZNOS TANÁCSOK ÉS JAVASLATOK: című fejezetet A ruhanemű előkészítése.*

3) Ez az a referenciaprogram, amelyet az EU ökotervezési és energiacímkézési előírásainak való megfelelés értékelésére használnak. (EU) 2023/2533 rendelet és (EU) 2023/2534. Ez a program a pamut ruhaneműt 60%-os kezdeti nedvességtartalomtól a töltet végső, 0%-os célnedvesség-tartalomáig képes megszáritani.

7. OPCÍÓK

7.1 Extra Anticrease (Gyűrődésmentesítés)

A szárítási ciklus végén működésbe lépő gyűrődésgátló fázist meghosszabbítja 60 perccel. Ez a funkció csökkenti a gyűrődéseket. A szárított ruha a gyűrődésgátló fázis alatt kivethető.

7.2 End Alert (Hangjelzés)

Hangjelzés hallható az alábbi esetekben:

- ciklus vége
- gyűrődésmentesítő fázis kezdete és vége
- ciklus megszakítás

A hangjelzés alapértelmezés szerint mindig be van kapcsolva. Ezzel a funkcióval a hangjelzést be- vagy kikapcsolhatja.



A End Alert (Hangjelzés) kiegészítő funkció mindegyik programhoz kiválasztható.

7.3 Time Dry (Idővezérelt szárítás)

Lehetősége van beállítani a program időtartamát minimum 10 perc és maximum 2 óra között. A szükséges időtartam a készülékben levő ruha mennyiségétől függ.



Javasoljuk, hogy kis mennyiségű ruha vagy csak egyetlen darab esetén rövid időtartamot állítson be.

JAVASOLT IDŐVEZÉRELT SZÁRÍTÁS

legfeljebb 10 percig csak hideg levegő alkalmazása (fűtés nélkül).



JAVASOLT IDŐVEZÉRELT SZÁRÍTÁS

10–40 perc	további szárítás a ruhanemű szárazságának növeléséhez, a korábbi szárítási ciklust követően.
> 40 perc	kis mennyiségű (legfeljebb 4 kg), jól kicentrifugált (> 1200 ford./perc) ruhatöltet teljes szárítása.

7.4 Time Dry (Idővezérelt szárítás) a Wool (Gyapjú) program esetén

A kiegészítő funkció Wool (Gyapjú) programra vonatkozik, és a végső szárazsági fokozat beállítására szolgál.

7.5 Egyéb funkciók táblázata

Programok ¹⁾	 Extra Anticrease (Gyűrődés-mentesítés)	 Time Dry (Idővezérelt szárítás)
Eco	■	
MixCare (Gyors mix)	■	■
Cottons (Pamut) Extra Dry (Extra száraz)	■	■
Cottons (Pamut) Cupboard (Szekrényszáraz)	■	■
Cottons (Pamut) Iron Dry (Vasalószáraz)	■	■
Synthetics (Műszál) Extra Dry (Extra száraz)	■	■
Synthetics (Műszál) Cupboard (Szekrényszáraz)	■	■
Easy Iron (Vasaláskönnyítő)	■	
Refresh (Frissítés)	■	
Sport (Sportruházat)	■	
Duvet (Takaró)	■	
Wool (Gyapjú)		■ 2)
Delicate (Kímélő)	■	





Bedlinen (Ágynemű) XL

1) A programmal együtt beállíthat 1 vagy több opciót. A be- és kikapcsolásukhoz nyomja meg a hozzájuk tartozó érintőgombot.

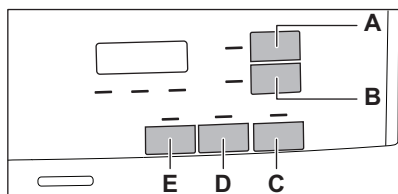
2) Lásd a OPCÍÓK című fejezetet: Idővezérelt szárítás gyapjú programnál

8. BEÁLLÍTÁSOK



- A.  Time Dry (Idővezérelt szárítás) érintőgomb
- B.  Delay Start (Késleltetés) érintőgomb
- C.  Start/Pause (Indítás / Szünet) érintőgomb
- D.  End Alert (Hangjelzés) érintőgomb
- E.  Extra Anticrease (Gyűrődésmentesítés) érintőgomb

8.1 A végső célnedvesség beállítása



Erre azért lehet szükség, mert a szárazsági eredményeket számos körülmény befolyásolja, pl. a víz típusa, a tápfeszültség vagy a környezeti hőmérséklet stb.

HOGY LEHET TÖKÉLETES SZÁRÍTÁST ELÉRNI!

Ha tovább szeretné növelni a ruhanemű szárazsági fokát, módosíthatja az alapértelmezett szárazsági fokozatot (lásd alább). Ez a beállítás a legtöbb programon működik, kivéve a **Eco**, **Wool** (Gyapjú), **Duvet** (Takaró), **Down Jacket** (Pehelydzseki), **Refresh** (Frisítés) programokat ha a gépen elérhetők.



Mindig, amikor „A ruhanemű maradék nedvességi fokának beállítása” üzemmódba lép, a ruhanemű korábban beállított maradék nedvességi foka a következő értékre módosul (pl. a korábban beállított - 2 - érték - 1 - értékre változik).

Az alapértelmezett fennmaradó nedvességi fok módosítása:

1. Nyomja meg a be/ki gombot a készülék bekapcsolásához.
2. Forgassa a programválasztó gombot bármely programra.
3. Várjon körülbelül 8 másodpercet.
4. Egyidejűleg nyomja meg és tartsa megnyomva a (E) és (D) érintőgombot.

Az alábbi visszajelzők egyike világítani kezd:

- - 0 - a maximális szárazság
- - 1 - a minél szárazabb a ruhanemű
- - 2 - a normál szárazságú ruhanemű

5. Annyiszor nyomja meg és tartsa nyomva a gombokat (E) és (D), amíg világítani nem kezd a megfelelő szint visszajelzője.



Amennyiben a ruhanemű fennmaradó nedvességi fokának beállításakor a kijelző visszatér a normál üzemmódba (a program 2. lépésben kiválasztott ideje jelenik meg), ismét tartsa megnyomva a **(E)** és **(D)** gombokat „A ruhanemű maradék nedvességi fokának beállítása” üzemmódba lépéshez (a korábban beállított maradék nedvességi fok a következő értékre módosul).

6. 5 másodperc elteltével a kijelző visszatér a normál üzemmódba.

8.2 Gyerekzár funkció

Ez a kiegészítő funkció megakadályozza a gyermekeket abban, hogy játsszanak a készülékkel, amikor egy program működik. Az érintőgombok zárolódnak.

Csak a be/ki gomb nincs lezárva.

A gyerekzár kiegészítő funkció aktiválása:

1. A készülék bekapcsolásához nyomja meg a be/ki gombot.
2. Tartsa nyomva néhány másodpercig a **E** érintőgombot.

A gyerekzár visszajelző megjelenik.



A gyerekzár kiegészítő funkció a program működése alatt is kikapcsolható. Tartsa nyomva ugyanezt az érintőgombot, amíg a gyerekzár visszajelző el nem alszik. A készülék bekapcsolását követő 8 másodpercben a Gyerekzár funkció nem áll rendelkezésre.

8.3 Víztartály visszajelző

Alapértelmezés szerint a víztartály-visszajelző világít. Akkor világít, amikor a program befejeződött, vagy ha a víztartály ürítése válik szükségessé.



Ha vízvezető készlet van felszerelve (külön rendelhető tartozék), a készülék automatikusan leeresztí a vizet a víztartályból. Ebben az esetben azt javasoljuk, hogy kapcsolja ki a víztartály-visszajelzőt.

A víztartály visszajelzőjének kikapcsolása:

1. Nyomja meg a be/ki gombot a készülék bekapcsolásához.
2. Várjon körülbelül 8 másodpercet.
3. Egyidejűleg nyomja meg és tartsa megnyomva a **(B)** és **(D)** érintőgombot. A kijelzőn a „Ki” felirat jelenik meg, és a víz tartály visszajelzője kikapcsol. 5 másodperc elteltével a kijelző visszatér a normál üzemmódba.



A víztartály-visszajelző bekapcsolásához ismételje meg a fenti eljárást. A kijelzőn a „Be” felirat jelenik meg, és a víz tartály visszajelzője bekapcsol.

8.4 Üzemóra-számláló

Ez a funkció lehetővé teszi a készülék teljes üzemidejének órában történő megjelenítését, amely az első bekapcsolás pillanatától számítódik. Megjelenik a ciklusok tényleges működési ideje (nem tartalmazza a szüneteket vagy a késleltetett indítási időt).

Ennek az értéknek a megjelenítéséhez tegye a következőket:

1. Kapcsolja be a készüléket a **Be/Ki** gomb megnyomásával.
2. Tartsa nyomva a **E** és **B** gombot néhány másodpercig.
3. 3 másodperc elteltével a készülék teljes üzemideje órában jelenik meg a kijelzőn: pl. ha az üzemidő **1276** óra, a kijelzőn a **Hr** szöveg jelenik meg 2 másodpercig, majd **12 2** másodpercig, majd ezt követően **76**. Ez az érték két számjegyből álló sorozatban jelenik meg: az első két számjegy ezres és százaz, a második két számjegy tízes és egyes helyiértéket jelöli.



A szárítási ciklus elején (3-5 percig) a készülék kissé hangosabb lehet. Ez a kompresszor beindulása miatt lép fel. Normális jelenség kompresszorral működő berendezéseknél, például hűtőgépeknél és fagyasztóknál.

9.1 Szokatlan szag

A készülék túlzottan meg van pakolva.

A ruhadarabok kivétele után szokatlan szag észlelhető. Ez normális jelenség teljesen új termékeknel.

A készülék számos különböző típusú anyagból készül, melyek együttesen szokatlan szagot hozhatnak létre.

A használat során, néhány szárítási ciklus után a szokatlan szag fokozatosan megszűnik.

9.2 Zajok



A szárítási ciklus alatt különböző időpontokban különböző zajok hallhatók. Ezek teljesen szabályos, normál üzemi hangok.

Működő kompresszor.

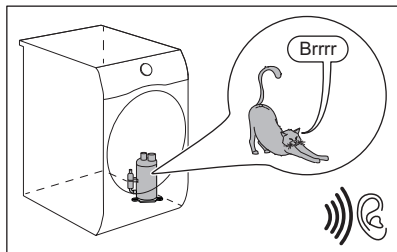

Forgó dob.

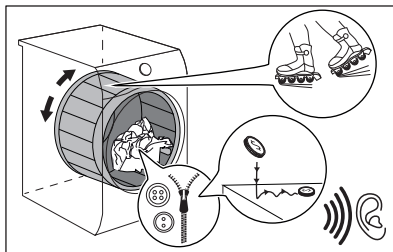

Működő ventilátorok.

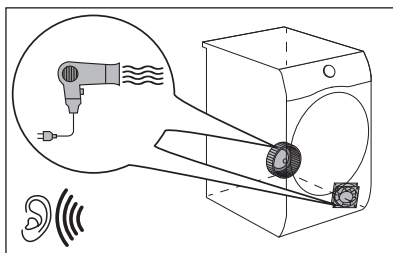

Működő szivattyú, mely a kondenzvizet a tartályba juttatja.

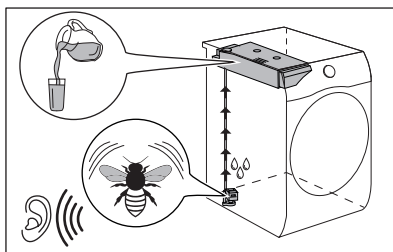

10. NAPI HASZNÁLAT

10.1 Program indítása

1. Készítse elő a ruhaneműt és töltsse be a készüléket.

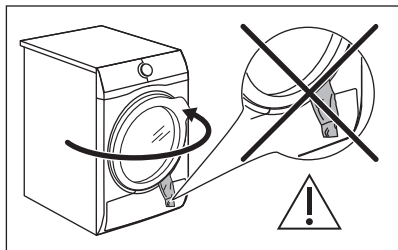

⚠ VIGYÁZAT!

Az ajtó becsukásakor ügyeljen arra, hogy ne csípje be a ruhát a betöltőajtó és a gumi tömítés közé.

2. Nyomja meg a be/ki gombot a készülék bekapcsolásához.
3. Állítsa be a megfelelő programot és opciókat a töltet típusához.

A kijelző a program időtartamát mutatja.



A valós szárítási időtartam függ a töltet típusától (mennységétől és összetételétől), a szobahőmérséklettől és a ruhanemű centrifugálás utáni nedvességétől.

4. Nyomja meg az Start/Pause (Indítás / Szünet) érintőgombot.

A program elindul.

10.2 Program indítása késleltetett indítással

1. Állítsa be a megfelelő programot és opciókat a töltet típusához.
2. Ismételten nyomja meg a késleltetett indítás gombot, amíg a beállítani kívánt késleltetési idő megjelenik a kijelzőn.



A program indítása 1 óra és 20 óra között késleltethető.

3. Nyomja meg az Start/Pause (Indítás / Szünet) érintőgombot.

A kijelző a késleltetett indítás visszaszámlálását mutatja.

Amikor a visszaszámlálás befejeződött, a program elindul.

10.3 Egy program módosítása

1. A készülék kikapcsolásához nyomja meg a be/ki gombot.
2. A készülék bekapcsolásához nyomja meg a be/ki gombot.
3. Állítsa be a programot.

Másképpen:

1. Forgassa a programválasztó gombot ● „Törlés” állásba.
2. Várjon 1 másodpercet. A kijelzőn — — — jelenik meg.
3. Állítsa be a programot.

10.4 Miután a program véget ért

Miután a program véget ért:

- Egy szaggatott hangjelzés hallható.
- A kijelzőn : látható
- A Filter (Szűrő) és Tank (Tartály) visszajelzők világítani kezdenek.
- Világít a Start/Pause (Indítás / Szünet) visszajelző.



A készülék a gyűrődésmentesítő szakasszal folytatja a működést kb. 30 percen vagy hosszabb időn keresztül, ha a Extra Antcrease (Gyűrődésmentesítés) kiegészítő funkció be volt állítva (lásd a *Kiegészítő funkció - Extra Antcrease (Gyűrődésmentesítés)* c. fejezetet).

A gyűrődésmentesítő fázis csökkenti a ruhanemű gyűrődését.

A gyűrődésmentesítő fázis letelte előtt is kiveheti a ruhát. A jobb eredmény elérése érdekében azt javasoljuk, hogy még a fázis befejezése előtt vagy éppen a befejezésekor vegye ki a készülékből a ruhát.

Amikor a gyűrődésmentesítő fázis befejeződött:

- A kijelzőn továbbra is : látható.

- A  Filter (Szűrő) és  Tank (Tartály) visszajelzők világitani kezdenek.
 - Start/Pause (Indítás / Szünet) visszajelző kialszik.
1. A készülék kikapcsolásához nyomja meg a Be/Ki gombot.
 2. Nyissa ki a készülék ajtaját.
 3. Vegye ki a ruhaneműt.
 4. Csukja be a készülék ajtaját.

A nem kielégítő szárítási eredmény lehetséges okai:

- Az alapértelmezett szárazsági fokozat beállításai helytelenek. Lásd a *Cél végső nedvesség beállítása* c. fejezetet
- A szoba hőmérséklete túl alacsony vagy túl magas. A szoba optimális hőmérséklete 18-25 °C.



Mindig tisztítsa meg a szűrőt, és ürítse ki a víztartályt a program befejeződése után.



A nedvesség elkerülése érdekében minden ciklus után hagyja kissé nyitva az ajtót.

10.5 Alacsony energiafogyasztású üzemmód

Az energiafogyasztás csökkentése érdekében ez a funkció az alábbi esetekben automatikusan kikapcsolja a készüléket:

- 5 perc elteltével, ha nem indítja el a programot.
- A program vagy a gyűrődésgátló fázis befejezése után 5 perccel.



Az idő 30 másodpercre csökken, ha a programválasztó gomb a  „Törlés” állásra mutat.



Amikor a készülék alacsony energiafogyasztású üzemmódba lép, a kijelző és az ikonok kikapcsolnak. A be-/kikapcsoló gomb megnyomásával aktiválhatja újra.

11. TANÁCSOK ÉS TIPPEK

11.1 A ruhanemű előkészítése.



A dobnak az adott programokhoz megadott maximális kapacitásig történő betöltése hozzájárul az energiamegtakarításhoz.



Mosási ciklus után nagyon gyakran előfordul, hogy a ruhák megcsavarodnak és összegabalyodnak. A megcsavarodott és összegabalyodott ruhák szárítása hatástalan. A megfelelő légáramlás és az egyenletes szárítás érdekében javasolt a ruhák kirázása és a szárítógépbe egyenként történő behelyezése.





A megfelelő szárítási folyamat biztosítása:

- Húzza be a cipzárat.
- Gombolja be a paplanhuzatokat.
- A laza zsinkeket és szalagokat (pl.: kötényszalag) ne hagyja szabadon. Kösse össze őket a program elindítása előtt.
- Mindent távolítson el a zsebekből.
- Amennyiben egy ruhadarab belső rétege gyapjúból készült, fordítsa azt ki. A gyapjú rétegnek kifelé kell néznie.
- Mindig a ruhanemű típusának megfelelő programot válassza ki.
- Sötét és világos ruhadarabokat ne tegyen együtt a készülékbe.
- Használjon megfelelő programot a pamut, a dzsörzé és kötött darabokhoz, hogy ne menjenek össze.
- Ne lépje túl a programok című fejezetben megadott, vagy a kijelzőn olvasható

megengedett legnagyobb töltési térfogatot.

- Csak olyan ruhaneműt szárítson, melynek gépi szárítása engedélyezett. Lásd a ruhadarabokon található szövetcímkét.
- A nagyobb és kisebb ruhadarabokat ne szárítsa együtt. A kisebb ruhadarabok a nagyobb darabok belsejében rekedhetnek, és nedvesek maradhatnak.

- A nagyméretű ruhadarabokat és szöveteket rázza meg a szárítógépbe való betöltés előtt. Ezzel elkerülhető, hogy a szövetben nedves részek maradjanak a szárítási ciklus után.

Anyag címkéje	Leírás
	Gépi szárításra alkalmas ruhanemű.
	A ruhanemű a magas hőmérsékletű gépi szárításra alkalmas.
	A ruhanemű kizárólag az alacsony hőmérsékletű gépi szárításra alkalmas.
	A ruhanemű nem alkalmas a gépi szárításra.



12. ÁPOLÁS ÉS TISZTÍTÁS

12.1 Rendszeres tisztítási ütemterv

A rendszeres tisztítással meghosszabbítható a készülék élettartama.

Ha a készüléket hosszabb ideig nem használja, húzza ki a hálózati csatlakozóból.

Rendszeres tisztítási ütemterv (tájékoztató):

A szűrő tisztítása	Amikor a  visszajelző villog
Űrítse ki a víztartályt	Amikor a  visszajelző villog
Tisztítsa meg a Hőcserélőt	Amikor a  visszajelző villog
Tisztítsa meg a páratartalom-érzékelőt	Évente legalább 3-4 alkalommal
Dobtisztítás	Kéthavonta
Tisztítsa meg a kezelőpanelt és a burkolatot	Kéthavonta
Tisztítsa meg a levegőnyílásokat	Kéthavonta

A következő szakaszok ismertetik az egyes részegységek tisztításának módját.

12.2 Idegen tárgyak eltávolítása



Űrítse ki a zsebeket, és minden laza alkotóelemet kössön meg, mielőtt lefuttatja a szárítás ciklust. Olvassa el „A ruhanemű előkészítése” c. szakaszt.

A szárítási ciklus után távolítson el minden idegen tárgyat, amelyet a dobban talál (pl. fémkapcsokat, gombokat, érméket stb.).

12.3 A szűrő tisztítása

A  szűrő visszajelző minden ciklus végén világítani kezd, és a szűrőt meg kell tisztítani.



A szűrő a szárítási ciklus során felhalmozódó szősz összegyűjtésére szolgál.



A legjobb szárítási teljesítmény fenntartásához rendszeresen tisztítsa meg a szűrőt. Az eltömődött szűrő miatt a szárítási ciklus hossza, ezzel együtt a készülék energiafogyasztása megnövekszik. Kézzel tisztítsa a szűrőt. Szükség esetén használjon porszívót.

⚠ VIGYÁZAT!

A szűrők tisztításakor a szőszöket a szemetesbe kell dobni, és nem szabad átmosni a lefolyón, hogy elkerüljék a mikroműanyagok szétterjedését a használt vízrendszerben.

1. Nyissa ki az ajtót. Húzza ki a szűrőt.

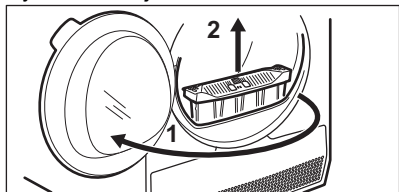

2. Nyomja meg az akasztót a szűrő kinyitásához.

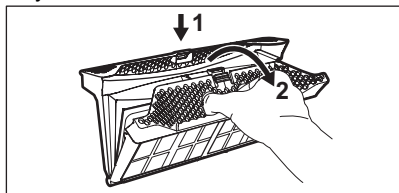

3. Kézzel gyűjtse össze a szőszet a szűrő mindkét belső részéről.

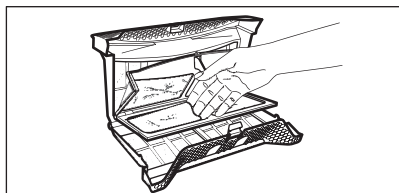

A szőszöket ürítse egy szemetesbe.

4. Ha szükséges, használjon porszívót a szűrő tisztításához. Csupkja vissza a szűrőt.
5. Amennyiben szükséges, távolítsa el a szőszet a szűrőtartóból és a tömítésből is. Használhat porszívót is. Helyezze vissza a szűrőt a tartóba.

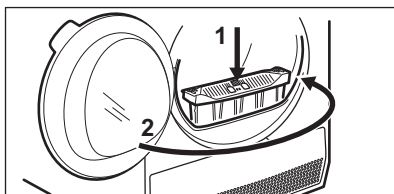
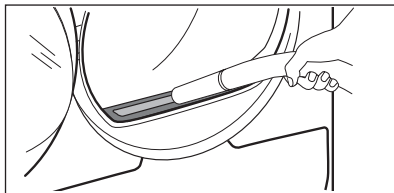

12.4 A víztartály ürítése

Minden szárítási ciklus után ürítse ki a kondenzvíztartályt.

Ha a kondenzvíztartály megtelik, a program automatikusan leáll. A  víztartály szimbólum világítani kezd a kijelzőn, jelezve, hogy a víztartályt ki kell üríteni.

A víztartály ürítése:

1. Húzza ki, és tartsa vízszintes helyzetben a víztartályt.

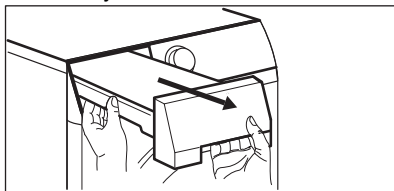

- Engedje le a vizet egy lavórbá vagy ezzel egyenértékű tartályba.

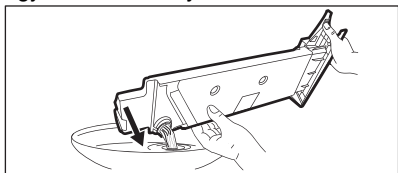

- Helyezze vissza a víztartályt a helyére.

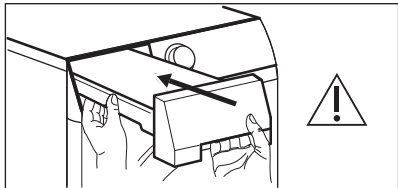

- A program folytatásához nyomja meg a  Start/Szünet gombot.

12.5 A kondenzátor tisztítása

Ha a  kondenzátor szimbólum villog a kijelzőn, ellenőrizze a kondenzátort és a rekeszt. Ha piszkos, tisztítsa meg. Legalább 6 havonta ellenőrizze.

FIGYELMEZTETÉS!

A fémfelületekhez ne nyúljon fedetlen kézzel. Sérülésveszély! Viseljen védőkesztyűt. Ügyeljen arra, hogy tisztításkor ne sérüljön meg a fémfelület.

FIGYELMEZTETÉS!

Ne használjon kemény rátéttel rendelkező porszívót a szőszök kondenzátorból való eltávolításához, mivel ez károsíthatja a kondenzátor bordáit, ami a készülék csökkent teljesítményéhez és hosszabb ideig tartó szárításhoz vezethet.

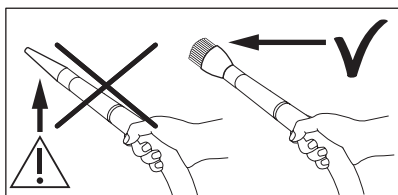

Az ellenőrzéshez:

- Nyissa ki az ajtót. Húzza ki a szűrőt.

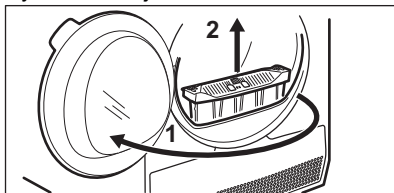

- Nyissa ki a kondenzátor burkolata.

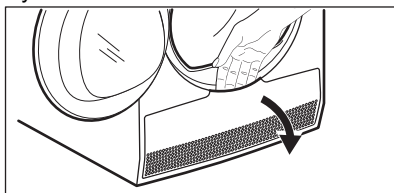

- A kondenzátor fedelének kinyitásához forgassa el a karokat, majd hajtsa le a fedelet.

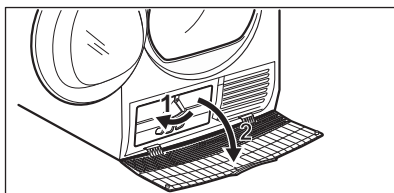

- Amennyiben szükséges, távolítsa el a szőszet a kondenzátorból és annak rekeszéből. Használhat kefék tartozékkal ellátott porszívót.

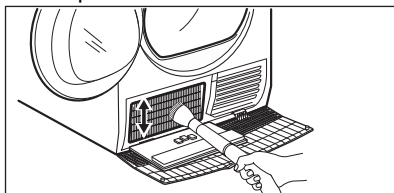

- Zárja le a kondenzátor fedelét.

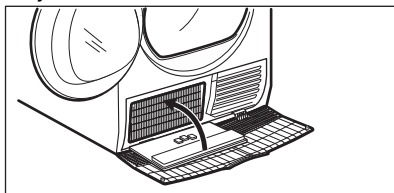

- Forgassa el a karokat, amíg a helyére nem kattann.

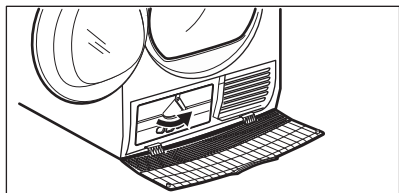

7. Tegye vissza a szűrőt.

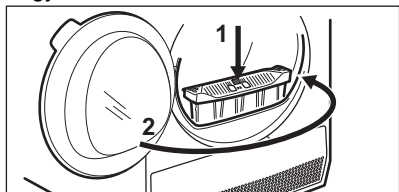

12.6 Páratartalom-érzékelő tisztítása

⚠ VIGYÁZAT!

A páratartalom-érzékelő sérülésének veszélye! Az érzékelő tisztításához ne használjon sűrűlőszert vagy drótszivacsot.

A legjobb szárítási eredmény eléréséhez a készülék fémből készült páratartalom-érzékelővel van felszerelve. Ez az ajtó belső oldalának közelében található.

Idővel a használatból következően az érzékelő felülete elszennyeződhet, ami rontja a szárítási teljesítményt.

Javasoljuk, hogy az érzékelőt évente legalább 3 vagy 4 alkalmanként tisztítsa meg, vagy akkor, ha a szárítási teljesítmény csökkenését tapasztalja.

A tisztításhoz használhatja a mosogatószivacs keményebb oldalát és egy kevés ecetet vagy mosogatószer.

Az érzékelő tisztítása:

1. Nyissa ki a betöltőajtót.
2. A páratartalom-érzékelő felületeinek tisztításához többször törölje át annak fém felületeit.

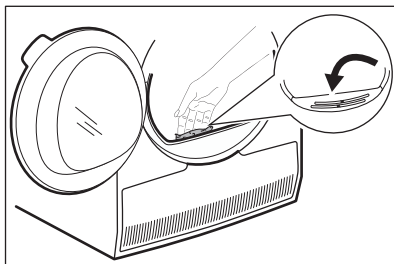

12.7 A dob tisztítása

⚠ FIGYELMEZTETÉS!

A tisztítás megkezdése előtt húzza ki a készülék hálózati vezetékét.

A dob belső felületét és a dobszűrőket semleges kémhatású normál tisztítószerrel tisztítsa meg. A megtisztított felületeket törölje szárazra egy puha ruhával.

⚠ VIGYÁZAT!

A dob tisztításához ne használjon sűrűlőszert vagy drótszivacsot.

12.8 A kezelőpanel és a burkolat tisztítása

A kezelőpanelt és a burkolatot semleges kémhatású normál tisztítószerrel tisztítsa meg.

A tisztításhoz használjon nedves kendőt. A megtisztított felületeket törölje szárazra egy puha ruhával.

⚠ VIGYÁZAT!

A tisztításhoz ne használjon bűrtisztító szert vagy olyan vegyszert, melyek károsíthatják a felületeket.

12.9 Levegőnyílások tisztítása

Porszívó segítségével távolítsa el a szőszöket a levegőnyílásokból.

13. HIBAELHÁRÍTÁS

FIGYELMEZTETÉS!

Lásd a Biztonság című fejezetet

13.1 Hibakódok

A készülék nem indul el vagy megáll működés közben.

Először próbálja meg kiküszöbölni a hibát (lásd a táblázatot). Ha a probléma továbbra is fennáll, forduljon a márkaszervizhez.

FIGYELMEZTETÉS!

Bármilyen ellenőrzés előtt kapcsolja ki a készüléket.

Súlyos probléma esetén hangjelzés hallható, és a kijelzőn megjelenik a hiba kódja, továbbá a  Start/Pause (Indítás / Szünet) gomb folyamatosan villoghat:

Hibakód	Lehetséges ok	Megoldás
E50	A készülék motorja túl van terhelve. Túl sok vagy megszorult a mosnivaló a dobban.	A program nem fejeződött be. Távolítsa el a ruhaneműt a dobból, állítsa be a programot, majd indítsa újra a ciklust.
E90 vagy E91	Belső hiba. Nincs kommunikáció a készülék elektronikus részegységei között.	A program nem fejeződött be megfelelően, vagy a készülék túl korán leállt. Kapcsolja ki, majd kapcsolja be újra a készüléket. Ha a hibakód ismét megjelenik, forduljon a márkaszervizhez.
EH0	A hálózati feszültség ingadozik.	Amikor a kijelzőn EH0 jelenik meg, várja meg, hogy a feszültségingadozás megszűnjön, majd nyomja meg a Start gombot. Ha a készülék a ciklust jelzés nélkül szünetelteti, nyomja meg a Start gombot a ciklus folytatásához. Ha a készülék újból figyelmeztést küld, ellenőrizze a hálózati kábel / konnektor épségét vagy a hálózati feszültséget.

Ha a kijelző a fentiekől eltérő hibakódot mutat, kapcsolja ki, majd be a készüléket. Ha a probléma továbbra is fennáll, forduljon a márkaszervizhez.

A szárítógép egyéb hibája esetén a lehetséges megoldáshoz nézze át az alábbi táblázatot.

13.2 Hibaelhárítás

Probléma	Lehetséges megoldás
A készüléket nem lehet bekapcsolni.	Győződjön meg róla, hogy a hálózati csatlakozó csatlakoztatva van a hálózati aljzathoz. Ellenőrizze a biztosítékokat a biztosítéktáblán (háztartási telepítés).
A dob nem forog.	A hátsó dobrogzítókat kézzel oldja ki (lásd az <i>Első használat előtt c.</i> részt).

Probléma	Lehetséges megoldás
A program nem indul el.	Nyomja meg ezt: Start/Pause (Indítás / Szünet). Ellenőrizze, hogy az ajtó megfelelően be van-e zárva.
A készülék ajtaja nem záródik.	Ellenőrizze, hogy a szűrő a helyén van-e. Ügyeljen arra, hogy ne csipje be a ruhát a betöltőajtó és a gumi tömítés közé.
A készülék működés közben leáll.	Ellenőrizze, hogy a víztartály nem üres-e. A program ismételt elindításához nyomja meg a Start/Pause (Indítás / Szünet) gombot. A töltet túl kicsi; növelje a töltet méretét, vagy használja a Time Drying (Idővezérelt szárítás) programot.
A programfutás túl hosszú, vagy a szárítási eredmény nem kielégítő. 1)	Győződjön meg arról, hogy a ruhanemű súlya megfelelő-e a program időtartamának. Győződjön meg róla, hogy a szűrő tiszta. A ruhák túl nedvesek. Alaposan centrifugálja ki ismét a ruhaneműt a mosógépben. Gondoskodjon arról, hogy a helyiség hőmérséklete +5 °C és +35 °C közötti érték legyen. Az optimális hőmérséklet 18 °C - 25 °C. Állítsa be a Time Drying (Idővezérelt szárítás) vagy a Extra Dry (Extra száraz) programot. 2)
A kijelzőn a következő látható: — — —.	Ha új programot kíván beállítani, akkor kapcsolja ki, majd kapcsolja be újfént a készüléket. Ellenőrizze, hogy a kiegészítő funkciók alkalmazhatóak-e a programhoz.

1) Legfeljebb 5 óra elteltével a program automatikusan véget ér.

2) Nagyobb darabok (pl. lepedők) szárításakor előfordulhat, hogy azok néhány helyen nedvesek maradnak.

Ha a szárítási eredmény nem kielégítő

- A beállított program helytelen volt.
- A szűrő eltömődött.
- A hőcserélő eltömődött.
- Túl sok ruhanemű volt a készülékben.
- A dob piszkos.
- A vezetőképesség-érzékelő helytelen beállítása (A jobb beállítás érdekében

lásd a "OPCIÓK: Szárazsági szint - A cél végső nedvesség beállítása" c. fejezetet).

- A levegőnyílások eltömődtek.
- A helyiség hőmérséklete túl alacsony vagy túl magas (az optimális tartomány 18 °C - 25 °C)

14. FOGYASZTÁSI ÉRTÉKEK

14.1 Bevezetés



A felhasználói kézikönyv az EU energiacímkéről és ökotervezésről számol be: Az (EU) 2023/2534, amely az **A** és **G** közötti energiahatékonysági osztályokhoz kapcsolódik.



A készülékhez mellékelte energiahatékonysági címkén található QR-kód a készülék EU EPREL adatbázisban szereplő teljesítményével kapcsolatos adatokra mutató hivatkozást tartalmaz. A későbbi tájékozódás érdekében tartsa meg az energiahatékonysági címkét a használati útmutatóval és a készülékhez mellékelte minden egyéb dokumentummal együtt. Ugyanezek az adatok az EPREL adatbázisban is megtalálhatók a **https://eprel.ec.europa.eu** hivatkozás, továbbá a készülék adattábláján levő modellnév és termékszám segítségével. Az adattábla elhelyezkedésével kapcsolatban olvassa el a „Termékleírás” című fejezetet.

14.2 Magyarázat

kg	Ruhatóltet.	ford./perc	Centrifugálás a következő sebességen:
kWh	Energiafogyasztás.		
óó:pp	Program időtartama.		
%	Kezdeti nedvesség a centrifugálási fázis végén, és cél végső nedvesség a szárítóprogram végén. Minél gyorsabb a centrifugálás, annál nagyobb a centrifugálás zaja, de annál alacsonyabb a kezdeti nedvesség és az energiafogyasztás a ruhanemű szárításakor.		

14.3 Az EU alábbi számú tanácsi rendeletének megfelelően (EU) 2023/2533 rendelet és (EU) 2023/2534.



A következő értékek laboratóriumi körülmények között, a megfelelő szabványelőírásoknak megfelelően lefolytatott méréseket tükrözik. A különböző paraméterek módosíthatják az adatokat, például a mosandó ruhanemű mennyisége, típusa és a környezeti feltételek. A ruhanemű kezdeti nedvességtartalma, a víz típusa, a tápfeszültség és a program alapértelmezett beállításának módosítása szintén befolyásolhatja az energiafelhasználást, a szárítóprogram időtartamát és a végső nedvességtartalmat.

Program	Töltet (kg)	Centrifugálás a következő sebességen: (ford./perc)	Kezdeti nedvességtartalom (%)	Szárítási idő (ó:pp)	Energiafogyasztás (kWh)	Cél végső nedvesség (%)
Eco 1)	8,0	1000	60	2:59	1,81	0,0
Eco 1)	4,0	1000	60	1:47	1,00	0,0

1) Ez az a referenciaprogram, amelyet az EU ökotervezési és energiacímkezési előírásainak való megfelelés értékelésére használnak. (EU) 2023/2533 rendelet és (EU) 2023/2534. Ez a program a pamut ruhaneműt 60%-os kezdeti nedvességtartalomtól a töltet végső, 0%-os célnedvesség-tartalomáig képes megszáritani.

Energiafogyasztás a különböző üzemmódokban

Energiafogyasztás kikapcsolt üzemmódban (W)	Energiafogyasztás készenléti üzemmódban (W)	Késleltetett indítás (W)
0,50	0,50	4,00

Időtartam a kikapcsolásig/készenlét üzemmódig maximum 15 perc.

14.4 Normál programok





Ezek az értékek csak tájékoztató jellegűek.

Program	Töltet (kg)	Centrifugálás a következő sebességen: (ford./perc)	Kezdeti nedvességtartalom (%)	Szárítási idő (ó:pp)	Energiafogyasztás (kWh)	Cél végső nedvesség (%)
Cottons (Pamut) Extra Dry (Extra száraz)	8,0	1000	60	3:45	2,16	-3,0
Cottons (Pamut) Extra Dry (Extra száraz)	4,0	1000	60	2:56	1,59	-3,0
Cottons (Pamut) Iron Dry (Vasaló-száraz)	8,0	1000	60	2:14	1,30	12,0
Cottons (Pamut) Iron Dry (Vasaló-száraz)	4,0	1000	60	1:32	0,87	12,0

Program	Töltet (kg)	Centrifugálás a következő sebéségen: (ford./perc)	Kezdeti nedvességtartalom (%)	Szárítási idő (ó:pp)	Energiafogyasztás (kWh)	Cél végső nedvesség (%)
Synthetics (Műszál) Extra Dry (Extra száraz)	4,0	1200	40	1:30	0,82	0,0
Synthetics (Műszál) Cupboard (Szekrényszáraz)	4,0	1200	40	1:11	0,62	1,0
Synthetics (Műszál) Iron Dry (Vasalószáraz)	4,0	1200	40	0:56	0,48	12,0
Wool (Gyapjú)	1,0	1200	35	1:00	0,49	5,0

15. KÖRNYEZETVÉDELMI TUDNIVALÓK

Hasznosítsa újra a szimbólummal ellátott anyagokat . A csomagolást az újrahasznosítás érdekében tegye a megfelelő konténerekbe. Segítsen a környezet és az emberi egészség védelmében az elektromos és elektronikus készülékek hulladékának újrahasznosításával. Ne dobja ki a szimbólummal ellátott készülékeket  a

háztartási hulladékkal. Juttassa el a terméket a helyi újrahasznosító létesítménybe, vagy vegye fel a kapcsolatot a helyi önkormányzati szervevel.

Electrolux Lehel Kft.
1133 Budapest
Váci út 80.

Electrolux компаниясына қош келдіңіз! Құрылғымызды таңдағаныңызға рақмет.



Экологияға қауіпсіз болу үшін біз қағаз заттарды азайтып жатырмыз және толық пайдаланушы нұсқаулықтарын онлайн қамтамасыз етеміз. Толық пайдаланушы нұсқаулығына electrolux.com/manuals бетінде кіруге болады



Пайдалану туралы ақпаратты, кітапшаларды, ақаулықты жою құралы, қызмет көрсету және жөндеу туралы ақпаратты electrolux.com/support бетінен алыңыз



electrolux.com/shop веб-сайты арқылы құрылғыңызға аксессуарларды, шығын материалдарын және түпнұсқа қосалқы бөлшектерді сатып алыңыз

Өндіруші ескертусіз өзгеріс енгізу құқығына ие.

МАЗМҰНЫ

1. ҚАУІПСІЗДІК ТУРАЛЫ АҚПАРАТ.....	56
2. ҚАУІПСІЗДІК НҰСҚАУЛАРЫ.....	60
3. ӨНІМ СИПАТТАМАСЫ.....	62
4. ТЕХНИКАЛЫҚ ДЕРЕКТЕР.....	63
5. БАСҚАРУ ТАҚТАСЫ.....	64
6. БАҒДАРЛАМАЛАР КЕСТЕСІ.....	65
7. ОПЦИЯЛАР.....	67
8. ПАРАМЕТРЛЕР.....	68
9. ЕҢ АЛҒАШ ПАЙДАЛАНУ АЛДЫНДА.....	70
10. ӘРКҮНДІК ҚОЛДАНУ.....	72
11. СӨЗКӨМЕКТЕР ЖӘНЕ КЕҢЕСТЕР.....	73
12. КҮТУ ЖӘНЕ ТАЗАЛАУ.....	74
13. АҚАУЛЫҚТАРДЫ ЖОЮ.....	78
14. ТҰТЫНУ МӘНДЕРІ.....	80
15. ҚОРШАҒАН ОРТАҒА ҚАТЫСТЫ ЖАҒДАЙЛАР.....	82

1. ⚠ ҚАУІПСІЗДІК ТУРАЛЫ АҚПАРАТ



Бұл құрылғыны орнатуды және пайдалануды бастау алдында, бірге берілген нұсқауларды мұқият оқып шығыңыз.

Дұрыс орнатпау немесе пайдаланбау нәтижесінде орын алған жарақаттарға немесе зақымға өндіруші жауапты емес. Нұсқауларды болашақта анықтама алу үшін әрқашан қауіпсіз және қолжетімді жерде сақтап, онлайн қолжетімді толық нұсқасын жүктеп алыңыз.



Ескерту: Өрт қаупі бар/тұтанғыш материалдар.

Құрылғының құрамында жылдам тұтанатын газ, пропан (R290), қоршаған ортамен үйлесімділігі өте жоғары газ бар. Өрт және тұтану көздерін құрылғыдан алыс ұстаңыз. Пропан бар салқындатқыш тізбегіне зақым келтіріп алмас үшін абай болыңыз.

1.1 Балалар мен әлсіз адамдардың қауіпсіздігі

 АБАЙЛАҢЫЗ!

Тұншығу, жарақаттау немесе тұрақты мүгедектік қаупі бар.

- Бұл құрылғыны 8 жастан асқан балалар мен дене, сезім не ақыл-ой қабілеттері шектеулі не тәжірибесі аз адамдар өз қауіпсіздігін қамтамасыз ететін адамның қадағалауы не құрылғыны қауіпсіз қолдану бойынша берген нұсқауына сүйеніп, дұрыс қолданбау салдарын түсінсе, онда қолдануына болады. 8 жасқа толмаған балалар мен мүмкіндіктері өте шектеулі мүгедек адамдарды басқалар қадағаламаған жағдайда құрылғыдан алыс ұстау керек.
- Балалардың құрылғымен ойнауына рұқсат бермеңіз.
- Барлық орам материалдарын балалардан алыс ұстап, қоқысқа тиісті түрде тастау керек.
- Жуғыш заттарды балалардан алыс ұстаңыз.
- Құрылғының есігі ашық тұрғанда, балалар мен үй жануарларын оған жақындатпаңыз.
- Құрылғыда бала қауіпсіздігінің құралы бар болса, оны белсендіру керек.
- Балалар құрылғыны жөндеу және тазалау жұмыстарын бақылаусыз орындамауы керек.

1.2 Жалпы қауіпсіздік

- Бұл құрылғы тек тұрмыстық, кір жуу машинасында жууға болатын кірлерді жууға арналған.
- Кір өнеркәсіптік химиялық заттармен ластанған болса, кептіргіш функциясын пайдаланбаңыз.

- Бұл құрылғы ішкі ортада бір отбасының тұрмыстық пайдалануына арналған.
- Бұл құрылғыны кеңселерде, қонақүй бөлмелерінде, төсек пен таңғы ас берілетін қонақ бөлмелерінде, ферма үйлерінде және мұндай пайдалану (орташа) тұрмыстық пайдалану деңгейлерінен аспайтын басқа ұқсас тұрғын жайда пайдалануға болады.
- Бұл құрылғының техникалық сипаттамасын өзгертпеңіз.
- Кір кептіргіш кір жуғыш машинаның үстіне қойылса, жинақтау жинағын пайдаланыңыз. Уәкілетті дилерден алуға болатын орнату жинағын керек-жарақтармен бірге жеткізілетін нұсқаулықта көрсетілген құрылғыларда ғана пайдалану керек. Орнату алдында оны мұқият оқып шығыңыз (жинақтың пайдаланушы нұсқаулығын қараңыз).
- Құрылғыны жеке орнатуға немесе дұрыс орын қалдыра отырып ас үй қаптамасының астына орнатуға болады (орнату кітапшасын қараңыз).
- Құрылғыны бекітілетін есіктің артына, сырғыма есіктің артына не топсасы керісінше орналасқан, құрылғының есігін толық ашуға кедергі жасайтын жерлерге орнатпаңыз.
- Құрылғы мен еден арасындағы ауа айналымын қамтамасыз етіңіз. Табанындағы желдеткіш саңылауларға кілем, төсеніш немесе еденнің қаптамасы кедергі жасамауға тиіс.
- ЕСКЕРТУ: Құрылғыны таймер сияқты сырттан қосатын құралмен жабдықтамау немесе жиі қосылып және сөніп тұратын желілерге қоспау керек.
- Құрылғының ашасын розеткаға тек құрылғыны орнатып болғаннан кейін ғана қосыңыз. Орнатып болғаннан кейін ашаның қол жететін жерде тұрғанын тексеріңіз.
- ЕСКЕРТУ: Құрылғыны ауа алмасуы нашар ортаға орнатпаңыз.
Құрылғының құрамында жылдам тұтанатын газ, пропан (R290), қоршаған ортамен үйлесімділігі өте жоғары газ

бар. Өрт және тұтану көздерін құрылғыдан алыс ұстаңыз. Пропан бар салқындатқыш тізбегіне зақым келтіріп алмас үшін абай болыңыз.

- ЕСКЕРТУ: Құрылғы корпусындағы немесе кірістірілген құрылымдағы желдеткіш саңылауларды ашық ұстаңыз.
- ЕСКЕРТУ: Тоңазытқыш тізбегін зақымдамаңыз.
- ЕСКЕРТУ: Конденсатордың қолжетімді металл қабырғаларын жалаң қолмен ұстауға болмайды. Жарақат алу қаупі бар. Қорғайтын қолғап киіңіз.
- Қуат сымына зақым келсе, электр қатерінен сақтандыру үшін оны өндіруші немесе оның уәкілетті қызмет көрсету орталығы немесе сол сияқты білікті маман ауыстыруы тиіс.
- Макс. 8,0 кг-нан асырмаңыз.
- Құрылғының айналасына жиналып қалған қыл-қыбырды немесе орамдарды тазалаңыз.
- Құрылғыны сүзгісіз іске қоспаңыз. Түк сүзгісін әр пайдалану алдында немесе одан кейін тазалаңыз.
- Жуылмаған заттарды жууға арналған кептіргіште кептірмеңіз.
- Тағам пісіретін әзірлеу майы, ацетон, спирт, бензин, керосин, дақ кетіргіштер, скипидар, балауыз және балауыз кетіргіш тәрізді заттарды, кір кептіргіш машинамен кептірмей тұрып, қосымша жуғыш зат пайдаланып, ыстық сумен жуу керек.
- Көбік резеңке (латекс көбігі), монша қалпақтарын, су өткізбейтін текстильді, резеңкемен астарланған заттарды және киімдерді немесе резеңке толтырылған жастықтарды кір кептіргіш машинада кептіруге болмайды.
- Құрылғының есігі мен резеңке тығыздағышының арасына кір қысылып қалмағанын тексеріңіз.
- Мата жұмсартқыштарды немесе ұқсас заттарды оларды өндірушінің нұсқауларына сәйкес ғана пайдалану керек.
- Темекі тұтатқыш немесе сіріңке тәрізді өрт көзіне айналуы мүмкін заттардың барлығын алыңыз.

- ЕСКЕРТУ: Қызу тарауы үшін барлық заттарды тез шығарып, жаймасаңыз, кептіру циклы аяқталмай тұрып кептіру барабанын ешқашан тоқтатпаңыз.
- Кез келген жөндеу жұмысын орындау алдында құрылғыны сөндіріп, ашаны розеткадан суырыңыз.

2. ҚАУІПСІЗДІК НҰСҚАУЛАРЫ

2.1 Орату



Ескерту: Өрт қаупі бар/тұтанғыш материалдар.

- Орам материалдарының барлығын алыңыз.
- Бүлінген құрылғыны орнатпаңыз немесе іске қоспаңыз.
- Құрылғымен бірге жеткізілген орату нұсқауларын орындаңыз.
- Құрылғыны ауа алмасуы нашар ортаға орнатпаңыз
Құрылғының құрамында жылдам тұтанатын газ, пропан (R290), қоршаған ортамен үйлесімділігі өте жоғары газ бар. Өрт және тұтану көздерін құрылғыдан алыс ұстаңыз. Пропан бар салқындатқыш тізбегіне зақым келтіріп алмас үшін абай болыңыз.
- Құрылғы ауыр болғандықтан, орнынан жылжытқан кезде әрқашан абай болыңыз. Әрқашан қауіпсіздік қолғабы мен бітеу аяқ киім киіңіз.
- Құрылғыны температурасы 5°C-тан төменірек немесе 35°C-тан жоғары жерге орнатпаңыз немесе қолданбаңыз.
- Құрылғы орнатылатын еден тегіс, орнықты, қызуға төзімді және таза болуға тиіс.
- Құрылғыны жылжытқан кезде әрқашан тік қалыпта ұстаңыз.
- Құрылғыны тұрғылықты орнына қойғаннан кейін, ватерпас арқылы деңгейінің әбден дұрыс қойылғанына көз жеткізіңіз. Деңгейі дұрыс болмаса, тіректерін тиісінше реттеңіз.

2.2 Электр тогына қосу

⚠ АБАЙЛАҢЫЗ!

Өрт және электр қатеріне ұшырау қаупі бар.

- Құрылғының ашасын розеткаға тек құрылғыны орнатып болғаннан кейін ғана қосыңыз. Орнатып болғаннан кейін ашаның қол жететін жерде тұрғанына көз жеткізіңіз.
- ЕСКЕРТУ: Бұл құрылғы ғимараттағы жерге тұйықтау қосылымына орнатылуы/жалғануы керек.
- Техникалық ақпарат тақтасындағы параметрлердің негізгі қуатпен жабдықтау желісіндегі электр параметрлеріне сәйкес келетініне көз жеткізіңіз.
- Әрқашан дұрыс орнатылған, соққыға төзімді розетканы қолданыңыз.
- Көп тармақты адаптер мен ұзартқыш сымды қолданбаңыз.
- Құрылғыны ажырату үшін электр сымынан тартпаңыз. Әрдайым қорек ашаны қолмен тартып шығарыңыз.
- Қорек сымын немесе ашасын су қолмен ұстамаңыз.

2.3 Пайдалану

⚠ АБАЙЛАҢЫЗ!

Жарақат алу, электр қатері, күйіп қалу, өрт қаупі, құрылғыны бүлдіріп алу қаупі бар.

- Бұл тұрмыстық (жай ішінде) мақсатта ғана пайдалануға арналған құрылғы.
- Төсемесі немесе толтырмасы (жыртылған, сөгілген) бар, зақымдалған заттарды кептірмеңіз.

- Кір дақ кетіргішпен жуылған болса, кептіру циклын бастау алдында қосымша шаю циклын қосыңыз.
- Құрылғыда кептіруге болатын маталарды ғана кептіріңіз. Матаның затбелгісіндегі тазалауға қатысты нұсқауларды орындаңыз.
- Жеткізілетін конденсацияланған суды/ дистилденген суды ішпеңіз не онымен ас әзірлемеңіз. Ол адамдар мен жануарлар денсаулығына зиян келтіруі мүмкін.
- Құрылғының ашық тұрған есігінің үстіне отыруға немесе үстіне шығып тұруға болмайды.
- Құрылғыда су киімдерді кептіруге болмайды.

2.4 Күту және тазалау

АБАЙЛАҢЫЗ!

Жарақаттау немесе құрылғыға зақым келу қаупі бар.

- Құрылғыны тазарту үшін бумен тазартқышты пайдаланбаңыз және су бүркімеңіз.
- Құрылғыны дымқыл жұмсақ шүберекпен тазалаңыз. Бейтарап жуғыш заттарды ғана қолданыңыз. Жеміргіш өнімдерді, түрпілі жөкелерді, еріткіштерді немесе металл заттарды пайдаланбаңыз.
- Салқындату жүйесін зақымдамау үшін құрылғыны абайлап тазалаңыз.
- Сүзгілерді тазалау кезінде микропластиктердің су жүйесіне түсуіне жол бермеу үшін түкті қоқыс жәшігіне тастаңыз.

2.5 Компрессор

АБАЙЛАҢЫЗ!

Құрылғыға зақым келу қаупі бар.

- Компрессор мен оның кептіргіш машина ішіндегі жүйесі фтор-хлор-көмірсутек қосылмаған арнайы затпен толтырылған. Бұл жүйе жабық тұруға тиіс. Жүйеге зақым келсе ішіндегі зат ағып кетуі мүмкін.

2.6 Қызмет

- Құрылғыны жөндеу үшін уәкілетті қызмет көрсету орталығына хабарласыңыз. Тек түпнұсқалық қосалқы бөлшектерді пайдаланыңыз.
- Өздігінен немесе кәсіби емес жөндеу қауіпсіздікке әсер етуі мүмкін және кепілдік күшін жоюы мүмкін екенін ескеріңіз.
- Төмендегі қосалқы бөлшектер модель шығарылғаннан кейін кемінде 10 жыл бойы қолжетімді: тығыздағыштар мен бітеуіштер, ажыратқыштар мен тетіктер, конденсат сорғысы, есік құлыптары, қозғалтқыштар мен мотор щеткалары, қозғалтқыш пен барабан арасындағы берілістер, желдеткіш пен желдеткіш дөңгелектері, барабандар және мойынтіректерді, су құбырларын және түтіктерді, клапандар мен сүзгілерді, кабельдер мен тығындарды, баспа схемаларын, электронды дисплейлерді, термостаттарды және температура сенсорларын, бағдарламалық құралды жаңартуды (қайта орнату бағдарламалық құралын қоса алғанда), серіппелерді, жылытқыштарды және қыздыру элементтерін, электр сақтандырғыштарды (бөлек немесе бірге жинақталған), мотор конденсаторы, керме шығыр, тірек шығыршық, есіктер, есік тығыздағыштар, есік тұтқалары, есік құлпы жинақтары мен топсалары, түк сүзгілері, ауа сүзгілері, пластик перифериялық құрылғылар, конденсат бағы. Еліңізде мерзімі ұзағырақ болуы мүмкін. Қосымша ақпаратты веб-сайтымыздан қараңыз.
- Осы қосалқы бөлшектердің кейбіреулері тек кәсіби жөндеушілерге қолжетімді екенін және кейбір қосалқы бөлшектер кейбір үлгілерге сәйкес келмейтінін ескеріңіз.
- Осы өнімнің ішіндегі шам(дар) мен шамдардың қосалқы бөлшектері жеке сатылады: Бұл шамдар температура, діріл, ылғалдылық сияқты төтенше физикалық жағдайларға тұрмыстық құрылғылардың қарсы тұруына немесе құрылғының жұмыс жағдайы туралы сигнал беруге арналған. Олар басқа қолданбаларда пайдалануға

арналмаған және тұрғын үйлерді жарықтандыруға сәйкес келмейді.

2.7 Қоқысқа тастау

⚠ АБАЙЛАҢЫЗ!

Жарақат алу немесе тұншығу қаупі бар.



Ескерту: Өрт қатеріне ұшырау қаупі бар / Құрылғының және материалдың зақымдану қаупі бар.

- Құрылғыны электр және сумен жабдықтау желісінен ажыратыңыз.

- Құрылғыға жақын орналасқан электр кабелін кесіп, утилизациялаңыз.
- Құрылғының құрамында тұтанатын газ бар (R290). Құрылғыны қоқысқа дұрыс тастау туралы ақпарат алу үшін жергілікті уәкілетті мекемеге хабарласыңыз.
- Балалар немесе үй жануарлары барабанға қамалып қалмас үшін есіктің бекітпесін ағытып алыңыз.
- Құрылғыны Ескірген электр және электроника құрылғыларын тастауға (WEEE) арналған жергілікті ережелерге сәйкес тастаңыз.

3. ӨНІМ СИПАТТАМАСЫ

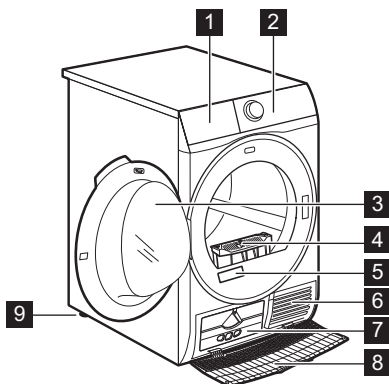

- 1 Су контейнері
- 2 Басқару тақтасы
- 3 Құрылғы есігі
- 4 Фильтр (Сүзгі)
- 5 Зауыттық тақтайша
- 6 Ауа ағынына арналған саңылаулар
- 7 Конденсатор қалпағы

- 8 Конденсатор қақпағы
- 9 Реттелетін аяқтар



Кірді оңай салуға немесе ауыстырылатын есікті оңай орнатуға арналған (бөлек парақшаны қараңыз).

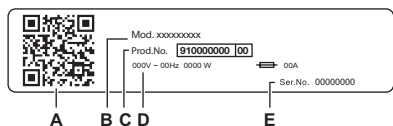

Номиналды деректер тақтасының есептері:

- A. QR коды
- B. модель атауы
- C. өнім нөмірі
- D. номиналды электр параметрлері
- E. сериялық нөмірі

Өнімді тіркеп, одан барынша пайда алу үшін құрылғыдағы **QR кодын** сканерлеңіз.

- Құрылғы туралы мәліметтерді, құжаттаманы және ең жақсы мүмкіндіктерді пайдалану туралы мақалаларға қол жеткізіңіз (Пайдаланушы нұсқаулығын electrolux.com/manuals сайтынан да алуға болады)
- Пайдалану туралы кеңес, ақаулықтарды жою, қызмет көрсету және жөндеу туралы ақпаратты алыңыз (electrolux.com/support сайтынан да алуға болады)
- Құрылғыңызға аксессуарларды, тұтынылатын және түпнұсқалық қосалқы бөлшектерді сатып алыңыз (electrolux.com/shop сайтынан да алуға болады)

3.1 Электр тогына қосу

Орнатудың соңында ашаны розеткаға қоса аласыз.

Техникалық ақпарат тақтайшасында және «Техникалық деректер» тарауында қажетті электр көрсеткіштері көрсетілген. Олар электр желісіне сәйкес келетініне көз жеткізіңіз.

Үйдегі электр қондырғысы пайдаланылып жатқан басқа құрылғыларды да ескере отырып, максималды жүктемені ала алатынын тексеріңіз.

Құрылғыны жерге тұйықталған розеткаға жалғаңыз.

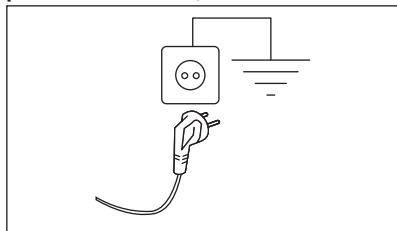

Құрылғыны орнатқаннан кейін қуат кабелі оңай қолжетімді болуы керек.

Осы құрылғыны орнату үшін керек кез келген электр жұмыстары үшін уәкілетті қызмет көрсету орталығына хабарласыңыз.

Өндіруші жоғарыда келтірілген қауіпсіздік шараларын сақтамаған жағдайда болатын зақым немесе жарақат үшін ешбір жауапкершілікті қабылдамайды.

4. ТЕХНИКАЛЫҚ ДЕРЕКТЕР

Биіктігі x ені x тереңдігі

85,0 x 59,6 x 66,2 см

Құрылғы есігі ашық кездегі ең көп тереңдігі



110,7 см

Құрылғы есігі ашық кездегі ең көп ені	95,8 см
Реттелетін биіктік	85,0 см (+1,5 см - фут реттеуі)
Барабанның дыбыс деңгейі	118 л
Ең көп жүктеу	8,0 кг
Кернеу	230 В
Жиілік	50 Гц
Максималды жүктеме кезінде Эко бағдарламасының кептіру циклі үшін ауадағы дыбыстық шу шығару	64 дБ(А)
Жалпы қуаты	750 Вт
Пайдалану түрі	Тұрмыстық
Рұқсат етілетін қоршаған орта температурасы	+ 5°C және + 35°C арасында
Төмен вольтты жабдықта ылғалдан қорғаныс жоқ жағдайларды қоспағанда, қорғаныс қақпағы қамтамасыз ететін қатты бөлшектер мен ылғалдың енуінен қорғаныс деңгейі	IPX4
Хладагент газының белгіленуі	R290
Хладагент салмағы	0,120 кг

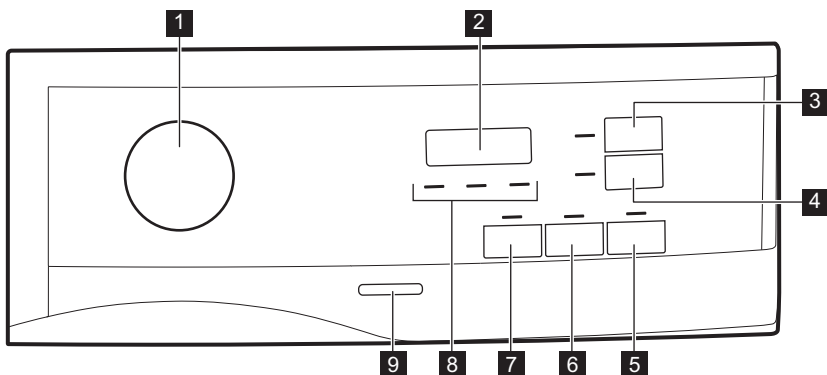
5. БАСҚАРУ ТАҚТАСЫ



- | | |
|---|---|
| <p>1 Бағдарлама тетігі және ● ЫСЫРУ қосқышы</p> <p>2 Дисплей</p> <p>3 🕒 Time Dry (Уақыт) сенсорлық түймесі</p> <p>4 🕒 Delay Start (Кешіктіру) сенсорлық түймесі</p> | <p>5 ▶ Start/Pause (Бастау/Үзіліс) сенсорлық түймесі</p> <p>6 🔔 End Alert (Дабыл) сенсорлық түймесі</p> <p>7 🧺 Extra Anticrease (Мыжылудан сақтау) сенсорлық түймесі</p> |
|---|---|

- 8 Индикатор:  сүзгіні тазалаңыз,  су сауытын босатыңыз,  конденсаторды тексеріңіз
- 9 Қосу/өшіру түймесі











Сенсорлық түймешіктердің белгісі не опция атауы көрсетілген тұсын саусағыңызбен түртіңіз. Басқару тақтасын қолданғанда қолғап кимеңіз. Басқару тақтасының үнемі таза және құрғақ екеніне көз жеткізіңіз.

5.1 Дисплей



Бейнебеттегі белгі	Белгі сипаттамасы
	бала қауіпсіздігінің құралы қосулы
— — —	теріс таңдау не тетік ● "Қайта қалп. келт." қалпына қойылған
2 : 00	бағдарлама ұзақтығы
: 10 - 2 : 00	Кептіру уақытының ұзақтығы
1h - 20h	кешіктіріп бастау уақыты

6. БАҒДАРЛАМАЛАР КЕСТЕСІ

Бағдарлама	Жүктеу 1)	Ерекшеліктері/Мата түрі ²⁾
Eco ³⁾	8,0 кг	Бағдарлама дымқыл мақта кірді кептіруге жарамды және дымқыл мақта кірді кептіргенде қуатты барынша тиімді пайдаланатын бағдарлама. Құрғақтық деңгейі реттелмейді және ол әдепкі бойынша Superboard (Шкафқа)/ сақтауға дайын күйіне орнатылады.  
MixCare (Жылдам микс)	5,0 кг	Сұрыптаусыз жуған кезде қалыпты кептіру үшін ұсынылады. Мақта матадан, мақта-синтетика аралас матадан және синтетикадан жасалған күнделікті киімдер.    
Cottons (Мақта мата) Extra Dry (Өте құрғақ)	8,0 кг	Түрлі өлшемді/түрлі тоқымалы мақта мата заттарын кептіру үшін белгіленген цикл.  

Бағдарлама	Жүктеу ¹⁾	Ерекшеліктері/Мата түрі ²⁾
Cottons (Мақта мата) Cupboard (Шкафқа)	8,0 кг	Ақ және түрлі-түсті мақта маталар бағдарламасы. Өдепкі параметр құрғақтық деңгейін сақтауға арналған. / ☹️☹️
Cottons (Мақта мата) Iron Dry (Үтіктеуге)	8,0 кг	Кептіру деңгейі: үтіктеуге жарамды. / ☹️☹️
Synthetics (Синтетика) Extra Dry (Өте құрғақ)	4,0 кг	Кептіру деңгейі: Очень сухое (Өте құрғақ). / ☹️☹️☹️
Synthetics (Синтетика) Cupboard (Шкафқа)	4,0 кг	Кептіру деңгейі: шкафқа. / ☹️☹️☹️
Easy Iron (Жеңіл үтіктеу)	2,0 кг	Оңай үтіктеу үшін мақта, синтетикалық және аралас матадан тігілген киімдердің шағын көлемдерінде қыртыстардың пайда болуын шектейді. Екі кептіру деңгейі бар: «Үтіктеу» бағдарламасы үтіктеу немесе ілу үшін киімдерді сәл дымқыл қалдырады; «Шкаф» бағдарламасы заттарды толығымен кептіреді. / ☹️☹️☹️
Refresh (Жаңарту)	1,0 кг	Төмен температураның қысқа циклы, киімдердің аздаған иістерін кетіруге көмектеседі. Ұзақ уақыт бойы сақталған құрғақ киімдерге де көрсетілген. / ☹️☹️☹️
Sport (Спорт. киімдер)	4,0 кг	Полиэстер, эластан қоспалары және полиамидті қоса алғанда, синтетикалық талшықтардан жасалған жалпы спорттық киімдерді кептіреді. / ☹️☹️☹️
Duvet (Көрпе)	3,0 кг	Бір немесе екі адамға арналған өлшемдегі көрпе, жастық және төсеніш көрпе арқылы ішкі бөліктердің дұрыс кептірілуін қамтамасыз етеді. / ☹️☹️☹️
Wool (Жүн мата)	1,0 кг	Машинада және қолмен жууға болатын жүн маталарды сәл кептіреді. Бағдарлама аяқталғанда заттарды дереу алыңыз. / ☹️☹️☹️
Delicate (Нәзік мата)	2,0 кг	Вискоза, жасанды жібек, акрил және басқа қоспалар сияқты нәзік маталар үшін ұсынылады. / ☹️☹️☹️
Bedlinen (Төсек) XL	4,5 кг	Бірден үш төсек-орын жинағын кептіреді. Әрбір төсек жинағының ылғалды дақсыз біркелкі құрғақтыққа жетуін қамтамасыз ету үшін үлкен заттардың бұралып қалуын және шатасуын азайтады. / ☹️☹️☹️

1) Максимальды салмақ кептірілетін заттарға қатысты.

2) Мата таңбалануының мағынасын білу үшін, *КЕҢЕСТЕР тарауын қараңыз: Кірді дайындау.*

3) Бұл ЕО экодизайн және энергетикалық жапсырма ережелеріне сәйкестігін бағалау үшін пайдаланылатын анықтамалық бағдарлама, Регл. (ЕО) 2023/2533 және Регл. (ЕО) 2023/2534. Бұл бағдарлама мақтадан жасалған кірді жүктің бастапқы ылғалдылығынан 60% жүктің соңғы қалатын ылғалдылығына дейін 0% кептіруге қабілетті.

7. ОПЦИЯЛАР

7.1 Extra Anticrease (Мыжылудан сақтау)

Кептіру циклының соңында мыжылудан сақтау фазасын 60 минутқа созады. Бұл функция мыжылуды азайтады. Мыжылудан сақтау циклы кезінде кірді шығарып алуға болады.

7.2 End Alert (Дабыл)

Сигнал естіледі:

- цикл соңында
- қыжымдану циклының басы мен соңында
- циклды кідірту

Әдетте сигнал құралы функциясы үнемі қосулы тұрады. Бұл функцияны сигналды қосу немесе ажырату үшін қолдануға болады.





End Alert (Дабыл) опциясын барлық бағдарламада белсендіруге болады.

7.3 Time Dry (Уақыт)

Бағдарлама ұзақтығын кемінде 10 минуттан ең көбі 2 сағатқа орнатуға

7.5 Опциялар кестесі

Бағдарламалар ¹⁾	 Extra Anticrease (Мыжылудан сақтау)	 Time Dry (Уақыт)
Есо	■	
MixCare (Жылдам микс)	■	■
Cottons (Мақта мата) Extra Dry (Өте құрғақ)	■	■
Cottons (Мақта мата) Superboard (Шкафқа)	■	■
Cottons (Мақта мата) Iron Dry (Үтіктеуге)	■	■
Synthetics (Синтетика) Extra Dry (Өте құрғақ)	■	■

болады. Қажетті ұзақтық құрылғының ішіндегі кірдің мөлшеріне байланысты қойылады.



Кірдің аздаған мөлшеріне не тек бір затқа қысқа ұзақтықты орнату ұсынылады.

КЕПІРУ УАҚЫТЫНЫҢ ҰСЫНЫСЫ

10 мин дейін	тек салқындату ауасының әрекеті (қыздырғышсыз).
10–40 мин	алдыңғы кептіру циклінен кейін құрғақтықты жақсарту мақсатындағы қосымша кептіру.
>40 мин	4 кг дейінгі аз мөлшердегі кірді толық кептіру, жақсы айналдыру (>1200 айн/мин).

7.4 Time Dry (Уақыт) Wool (Жүн мата) бағдарламасында

Wool (Жүн мата) бағдарламасына арналған, соңғы құрғақтық деңгейін реттеуге арналған опция.

Бағдарламалар¹⁾

 **Extra Anticrease**
(Мыжылудан сақтау)

 **Time Dry** (Уақыт)





Synthetics (Синтетика) Cupboard (Шкафқа)	■	■
Easy Iron (Жеңіл үтіктеу)	■	
Refresh (Жаңарту)	■	
Sport (Спорт. киімдер)	■	
Duvet (Көрпе)	■	
Wool (Жүн мата)		■ 2)
Delicate (Нәзік мата)	■	
Bedlinen (Төсек) XL	■	■

1) Бағдарламамен бірге 1 не одан көп опцияларды орнатуға болады. Оларды қосу не ажырату үшін тиісті сенсорлық түймешікті басыңыз.

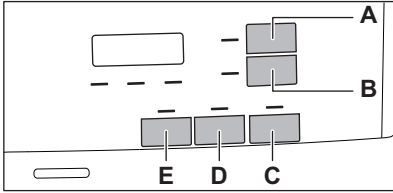
2) ОПЦИЯЛАР тарауын қараңыз: «Жүн» бағдарламасындағы кебу уақыты

8. ПАРАМЕТРЛЕР



- A.  Time Dry (Уақыт) сенсорлық түймесі
- B.  Delay Start (Кешіктіру) сенсорлық түймесі
- C.  Start/Pause (Бастау/Үзіліс) сенсорлық түймесі
- D.  End Alert (Дабыл) сенсорлық түймесі
- E.  Extra Anticrease (Мыжылудан сақтау) сенсорлық түймесі

8.1 Соңғы қалатын ылғалдылықты реттеу



Бұл қажет болуы мүмкін, өйткені құрғақтық нәтижелеріне көптеген жағдайлар әсер етеді, мысалы: су түрі, қуат кернеуі немесе қоршаған орта температурасы т.б.

ҚАЛАЙ ТАМАША КЕПТІРУГЕ ЖЕТУГЕ БОЛАДЫ:

Кірдің құрғақтығы нәтижелерін одан әрі арттырғыңыз келсе, әделкі құрғақтық параметрін өзгертуге болады (төменде қараңыз). Бұл реттеу құрылғыда бар болса, **Eco**, Wool (Жүн мата), Duvet (Көрпе), Down Jacket (Мамық куртқа), Refresh (Жаңарту) бағдарламаларынан басқа көптеген бағдарламаларда әрекет етеді.





«Кірде қалған ылғал деңгейін реттеу» режиміне кірген сайын алдыңғы орнатылған ылғалдылық деңгейі келесі мәнге ауысады (мысалы, алдыңғы орнатылған **2** - - **1** - мәніне ауысады).

Қалған ылғалдың әдепкі деңгейін өзгерту үшін:

1. Құрылғыны іске қосу үшін қосу/сөндіру түймешігін басыңыз.
2. Кез келген бағдарламаны орнату үшін бағдарлама тетігін пайдаланыңыз.
3. Шамамен 8 секунд күтіңіз.
4. **(E)** және **(D)** түймелерін бірге басып ұстап тұрыңыз.

Осы индикаторлардың бірі жанады:

-  — макс. құрғақтық
 -  — барынша құрғақ кір
 -  — қалыпты құрғақ кір
5. **(E)** және **(D)** түймесін дұрыс деңгейдің индикаторы жанғанша қайта басыңыз.



Егер дисплей қалыпты режимге ауысса (2-қадамда таңдалған бағдарлама уақыты көрсетілетін болады), қалдық ылғалдылық деңгейін орнату барысында **(E)** және **(D)** түймелерін тағы бір рет басып тұрып, «Кірде қалған ылғал деңгейін реттеу» режиміне кіріңіз (алдыңғы орнатылған қалдық ылғалдылық деңгейі келесі мәнге ауысады).

6. 5 секундтан кейін дисплей қалыпты режимге оралады.

8.2 Бала қауіпсіздігі функциясы

Бұл опция бағдарлама жұмыс істеп тұрған кезде, балаларға құрылғымен ойнауға жол бермейді. Сенсорлық түймелер бұғатталған.

Қосу/сөндіру түймешігі ғана бұғатталмай тұрады.

Бала қауіпсіздігі функциясын қосу:

1. Құрылғыны іске қосу үшін қосу/сөндіру түймешігін басыңыз.
2. **(E)** сенсорлық түймесін бірнеше секунд басыңыз.

Бала қауіпсіздігі функциясының индикаторы жанады.



Бала қауіпсіздігі функциясын бағдарлама жұмыс істеп тұрған кезде ажыратуға болады. Осы сенсорлық түймелерді бала қауіпсіздігі индикаторы сөнгенше басып тұрыңыз. Бала қауіпсіздігінің құралы құрылғыны қосқаннан кейін 8 үшін қолжетімді емес.

8.3 Су сауытының индикаторы

Әдетте су сауытының индикаторы жанып тұрады. Бұл индикатор бағдарлама аяқталған кезде немесе су сауытын босату қажет болған кезде жанады.



Егер су төгу жинағы (қосымша керек-жарақ) орнатылса, құрылғы су сауытындағы суды автоматты түрде төгеді. Бұндай жағдайда су сауытының индикаторын сөндіріп қоюды ұсынамыз.

Су сауытының индикаторын өшіру:

1. Құрылғыны іске қосу үшін қосу/сөндіру түймешігін басыңыз.
2. Шамамен 8 секунд күтіңіз.
3. **(B)** және **(D)** сенсорлық түймелерді бірге басып ұстап тұрыңыз. Дисплейде «Өшіру» мәтіні көрсетіледі және су сауытының индикаторы өшеді. 5 секундтан кейін дисплей қалыпты режимге оралады.



Су сауыты индикаторын қайта қосу үшін жоғарыдағы процедураны қайта орындаңыз. Дисплейде «Қосу» мәтіні көрсетіледі және су сауытының индикаторы іске қосылады.

8.4 Жұмыс уақытының есептегіші

Бұл құрылғының жалпы жұмыс уақытын сағатпен көрсетуге мүмкіндік береді, ол алғаш рет қосылған сәттен бастап алынады. Циклдердің нақты жұмыс уақыты көрсетіледі (кідіртулер, кешіктірілген бастау уақытын қамтымайды).

Бұл мәнді бейнелеу үшін келесі әрекеттерді орындаңыз:

1. **Қосу/Өшіру** түймесін басып, құрылғыны қосыңыз
2. **Е** және **В** түймесін бірнеше секунд бойы басып тұрыңыз.
3. 3 секундтан кейін дисплейде құрылғы жұмыс істеген жалпы сағаттар көрсетіледі: мысалы, егер жұмыс уақыты **1276** сағат болса, дисплейде мәтін **Нг 2** секунд, содан кейін **12 2** секунд, одан кейін көрсетіледі **76**. Бұл мән бір уақытта екі санның тізбегімен көрсетіледі: алғашқы екі сан мыңдықтар мен жүздіктерді, екінші екі цифр ондықтар мен бірліктерді көрсетеді.

Бұл режимнен шығу үшін кез келген түймені басыңыз, таңдау тетігін бұраңыз немесе құрылғыны өшіріңіз.

8.5 Зауыттық әдепкі параметрлер

Бұл функция зауыттық әдепкі параметрлерді қалпына келтіруге мүмкіндік

береді. Сақталған опциялар мен жұмыс режимдері қалпына келтіріледі.

Бұл опцияны **белсендіру** үшін төмендегі қадамдарды орындаңыз:

1. **Қосу/Өшіру** түймесін басып, құрылғыны қосыңыз.
2. Шамамен 8 секунд күтіңіз.
3. **Е** және **А** түймесін бірнеше секунд бойы басып тұрыңыз.
4. Құрылғыда — — белгішесі көрсетілу арқылы жұмыс расталады.



Процедура жұмыс істемесе (уақыттың аяқталуына байланысты немесе дұрыс емес пернелер тіркесімі), құрылғыны өшіріп, кезекті басынан қайталаңыз.

9. ЕҢ АЛҒАШ ПАЙДАЛАНУ АЛДЫНДА



Кептіргішті бірінші рет іске қосқанда, барабанның артқы құлыптары автоматты түрде алынады. Шамалы шуыл естілуі мүмкін.



Барабанның артқы құлыптарын дұрыс ағытып тастау үшін құрылғыны толтырмай кез-келген бағдарламаны бірнеше секунд іске қосу ұсынылады.

Барабанның артқы құлпын ашу үшін:

1. Құрылғыны қосыңыз.
2. Кез-келген бағдарламаны орнатыңыз.
3. Бастау/Үзіліс түймесігін басыңыз. Барабан айнала бастайды. Барабанның артқы құлыптары автоматты түрде сөнеді.



Егер барабан әлі айналмаса, барабанның артқы құлпын қолмен босатыңыз (құрылғымен бірге жеткізілген кілтті пайдаланыңыз).

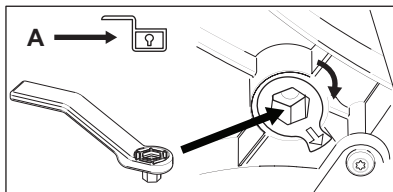
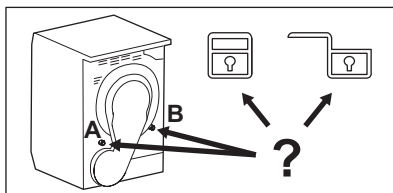

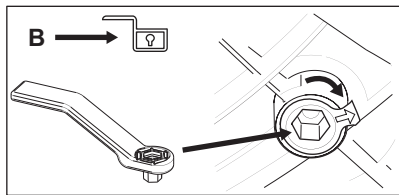

Заттарды кептіруге арналған құрылғыны пайдалану алдында:

- Кір кептіргіш машинаның барабанын дымқыл шүберекпен тазалаңыз.
- Ылғал киімдерді салып 1 сағаттық бағдарламаны бастаңыз.



Кептіру циклының бас кезінде (бастапқы 3-5 мин) сәл қаттырақ шуыл естілуі мүмкін. Бұл компрессордың іске қосыла бастауына байланысты. Бұл тоңазытқыш және мұздатқыш тәрізді компрессордан қуат алатын құрылғылар үшін қалыпты жағдай.

9.1 Ерекше иіс

Құрылғы тығыз оралған.

Өнімді қораптан шығарғаннан кейін ерекше иісті сезінесіз. Бұл жаңа өнімдер үшін қалыпты жағдай.

Құрылғы әр түрлі материалдардан жасалған, олардың бәрі бірігіп ерекше иіс шығарады.

Пайдалану барысында бірнеше кептіру циклынан кейін ерекше иіс біртіндеп жоғалады.

9.2 Шулар



Кептіру циклі кезінде әртүрлі шуылдар естілуі мүмкін. Олар толық қалыпты жұмыс дыбыстары.

Жұмыс істейтін компрессор.

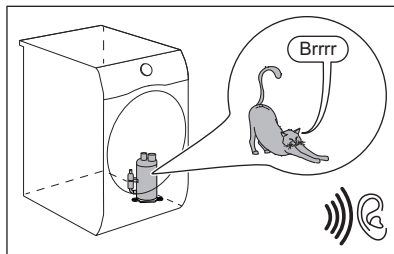

Айналатын барабан.

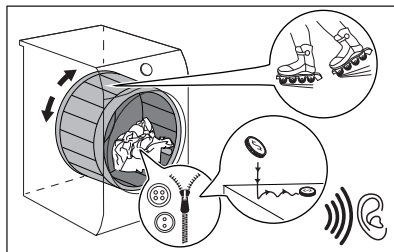

Жұмыс істейтін желдеткіштер.

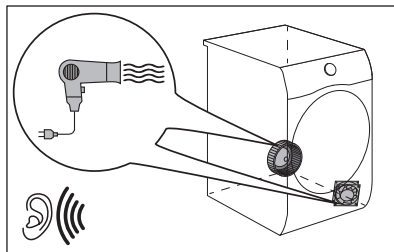

Жұмыс істейтін сорғы және конденсатты ыдысқа беру.

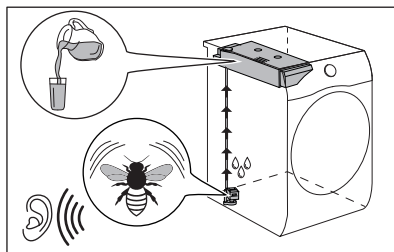

10. ӘРКҮНДІК ҚОЛДАНУ

10.1 Бағдарламаны бастаңыз

1. Кір заттарды дайындап, құрылғыға салыңыз.

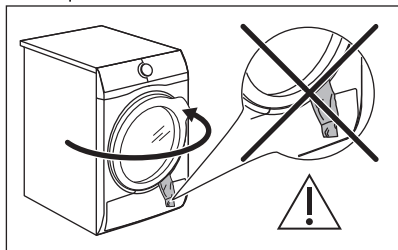

⚠ САҚТЫҚ ЕСКЕРТУ

Есікті жапқан кезде құрылғының есігі мен резеңке тығыздағышының арасына кір тұрып қалмайтынын тексеріңіз.

2. Құрылғыны іске қосу үшін қосу/сөндіру түймешігін басыңыз.
3. Кір заттың түріне сәйкес бағдарлама мен опцияларды орнатыңыз.

Дисплейде бағдарлама уақыты көрсетіледі.



Нақты кептіру уақыты кірдің түріне (мөлшері мен құрамы), бөлме температурасына және кірдің айналдыру циклінен кейін кірдің бастапқыда қаншалықты дымқыл болатынына байланысты.

4. Start/Pause (Бастау/Үзіліс) сенсорлық түймесін басыңыз.
Бағдарлама басталады.

10.2 Бағдарламаны кешіктіріп іске қосу функциясымен бастау

1. Кір заттың түріне сәйкес бағдарлама мен опцияларды орнатыңыз.
2. Дисплейде орнатқыңыз келетін кешіктіру уақыты көрсетілгенше, кешіктіріп бастау түймесін қайта басыңыз.



Бағдарламаны ең кемі 1 сағаттан бастап, ең көбі 20 сағатқа дейін кешіктіріп бастай аласыз.

3. Start/Pause (Бастау/Үзіліс) сенсорлық түймесін басыңыз.

Дисплейде кешіктіріп бастаудың кері санағы көрсетіледі.

Кері санақ аяқталғанда бағдарлама басталады.

10.3 Бағдарламаны өзгерту

1. Құрылғыны сөндіру үшін қосу/сөндіру түймешігін басыңыз
2. Құрылғыны іске қосу үшін қосу/сөндіру түймешігін басыңыз.
3. Бағдарламаны орнатыңыз.

Балама ретінде:

1. Таңдау тетігін ● "Қайта қалп. келт." қалпына бұраңыз.
2. 1 секунд күтіңіз. Бейнебетте — — — көрсетіледі.
3. Бағдарламаны орнатыңыз.

10.4 Бағдарлама соңында

Бағдарлама аяқталған кезде:

- Үзік-үзік дыбыстық сигнал іске қосылады.
- Дисплейде : белгішесі көрсетіледі
- Filter (Сүзгі) және Tank (Сауыт) индикаторлары жанады.
- Start/Pause (Бастау/Үзіліс) индикаторы қосұлы.





Егер Extra Antcrease (Мыжылудан сақтау) опциясы орнатылған болса, құрылғы қыжымданудан сақтау функциясымен бірге тағы 30 минут не одан ұзақ жұмыс істейді. (Опция — Extra Antcrease (Мыжылудан сақтау) тармағын қараңыз).

Қыжымданудан сақтау кезеңі қыжымдануды азайтады.

Кірді қыжымданудан сақтау кезеңі аяқталмай тұрып алуға болады. Жақсырақ

нәтижеге қол жеткізу үшін кірді кезең аяқталуға жақын қалған кезде немесе аяқталғанда алуды ұсынамыз.

Қыжымданудан сақтау кезеңі аяқталғанда:

- Дисплейде әлі  :  көрсетіліп тұр
-  Filter (Сүзгі) және  Tank (Сауыт) индикаторлары жанады.
- Start/Pause (Бастау/Үзіліс) — индикатор өшеді.

1. Құрылғыны сөндіру үшін қосу/өшіру түймесін басыңыз.
2. Құрылғы есігін ашыңыз.
3. Кірді шығарып алыңыз.
4. Құрылғы есігін жабыңыз.

Орынсыз кептіру нәтижелерінің ықтимал себептері:

- Өдепкі құрғақтық деңгейі параметрлері тиісті емес. *Соңғы қалатын ылғалдылықты реттеу* бөлімін қараңыз
- Бөлме температурасы тым төмен не тым жоғары. Бөлменің оңтайлы температурасы 18°-25°С арасында.



Бағдарлама аяқталған кезде үнемі сүзгіні тазалаңыз және су сауытын босатыңыз.



Ылғалды болдырмау үшін әрбір циклден кейін есікті сәл ашық қалдырыңыз.

10.5 Төмен қуат режимі

Пайдаланылатын қуатты азайту үшін, бұл функция құрылғыны автоматты түрде сөндіреді:

- Бағдарлама басталмағанынан бері 5 минут өткенде.
- Бағдарлама немесе қыжымдануға қарсы кезең аяқталғаннан кейін 5 минуттан кейін.



Таңдау тетігін ● "Қайта қалп. келт." қалпында тұрса, уақыт 30 секундқа азаяды.



Құрылғы төмен қуат режиміне өткенде, дисплей мен белгішелер өшеді. Оны «Қосу/Өшіру» түймесін басу арқылы қайта қосуға болады.

11. СӨЗКӨМЕКТЕР ЖӘНЕ КЕҢЕСТЕР

11.1 Кірді дайындау



Барабанды сәйкес бағдарламалар үшін көрсетілген максималды сыйымдылыққа дейін жүктеу энергияны үнемдеуге ықпал етеді.



Жуу циклынан кейін киімдер жиі қыжымданып, толығымен шатасып қалады.

Қыжымданып және шатастырылған киімді кептіру тиімсіз.





Тиісті ауа ағынын қамтамасыз ету және біркелкі кептіру үшін киімдерді бір-бірлеп шайқап, кептіргішке салу ұсынылады.

Дұрыс кептіру процесін қамтамасыз ету үшін:

- Тартқыштарын жабыңыз.
- Көрпе тыстарының түймелерін салыңыз.
- Галстук немесе бантикерді (мысалы, фартук бауларын) сол күйінде

- кептірмеңіз. Бағдарламаны бастамас бұрын оларды қосыңыз.
- Қалталардағы барлық заттарды алыңыз.
- Ішкі астары мақта матадан жасалған заттарды аударыңыз. Мақта мата қабаты сыртқа қарап тұруы керек.
- Әрқашан кірдің түріне сәйкес бағдарламаны орнатыңыз.
- Ашық және баран түстерді бірге салмаңыз.
- Мақта мата, джерси және тоқыма заттардың отырып қалуын азайту үшін сай келетін бағдарламаны пайдаланыңыз.

- Бағдарлама тарауында немесе дисплейде көрсетілген макс. салынатын кір салмағынан асырмаңыз.
- Кептіргіш машинада кептіруге болатын кірлерді ғана кептіріңіз. Элементтердегі мата жапсырмасын қараңыз.
- Үлкен және кішкене заттарды бірге кептірмеңіз. Кішкене заттар үлкен заттардың ішіне кіріп, кеппей қалуы мүмкін.
- Кептіргішке қоймас бұрын үлкен киімдерді, маталарды шайқаңыз. Бұл кептіру циклінен кейін матаның ішіндегі ылғалды жерлерді болдырмау үшін.

Матаның жапсырмасы	Сипаттамасы
	Кептіргіш машинамен кептіруге жарамды кір.
	Кептіргіш машинамен жоғары температурада кептіруге жарамды кір.
	Кептіргіш машинамен төмен температурада ғана кептіруге жарамды кір.
	Кептіргіш машинамен кептіруге жарамсыз кір.

12. КҮТУ ЖӘНЕ ТАЗАЛАУ

12.1 Мерзімді тазалау кестесі

Мерзімді тазалау құрылғының қызмет ету мерзімін ұзартуға көмектеседі.

Егер құрылғы ұзақ уақыт пайдаланылмаса, құрылғыны розеткадан ажыратыңыз.

Жуықталған мерзімді тазалау кестесі:

сүзгісін тазалау	 индикаторы жыпылықтағанда
Су сауытын босатыңыз	 индикаторы жыпылықтағанда
Қызу алмастырғышты тазалаңыз	 индикаторы жыпылықтағанда
Ылғалдық сенсорын тазалаңыз	Жылына кеміне 3 немесе 4 рет
Барабанды тазалау	Екі ай сайын
Басқару панелі мен корпусын тазалаңыз	Екі ай сайын
Ауа ағынының саңылауларын тазалаңыз	Екі ай сайын

Келесі абзацтарда әр бөлікті қалай тазалау керектігі түсіндірілген.

12.2 Бөтен заттарды алып тастау



Құрғату циклін бастамас бұрын қалталар бос және барлық бос элемент байланғанына көз жеткізіңіз. «Кірді дайындау» бөлімін қараңыз.

Кептіру циклінен кейін барабанда табылуы мүмкін бөгде заттарды (мысалы, металл қыстырғыштар, түймелер, тиындар, т.б.) алып тастаңыз.

12.3 сүзгісін тазалау

Әр циклдың соңында,  сүзгі белгісі жанады, сүзгіні тазалау қажет.



Сүзгі кептіру циклі кезінде түкті жинайды.



Ең жақсы кептіру өнімділігіне қол жеткізу үшін сүзгіні жүйелі түрде тазалаңыз. Бітелген сүзгі кептіру циклін ұзартады және нәтижесінде қуат тұтынуы артады. Сүзгіні қолмен тазалаңыз. Қажет болса, шаңсорғышты пайдаланыңыз.

САҚТЫҚ ЕСКЕРТУ

Сүзгілерді тазалау кезінде, пайдаланылған су жүйесінде микропластиктердің таралуын болдырмау үшін түкті қоқыс жәшігіне тастау керек және канализация арқылы жууға болмайды.

1. Есікті ашыңыз. Сүзгіні тартып шығарыңыз.

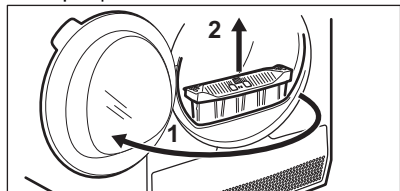

2. Сүзгіні ашу үшін ілгішті итеріңіз.

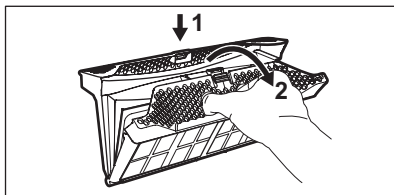

3. Сүзгінің екі ішкі бөлігінен де түкті қолмен жинаңыз.

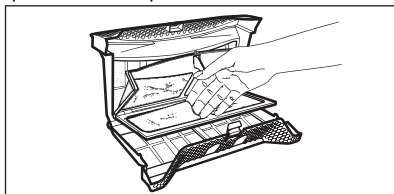

Талшықты қоқыс жәшігіне тастаңыз.

4. Қажет болса, сүзгіні шаңсорғышпен тазалаңыз. Сүзгіні жабыңыз.
5. Егер қажет болса, сүзгі ұяшығындағы және тығыздағыштағы түкті кетіріңіз. Шаңсорғышты пайдалануға болады. Қажет болса, сүзгі ұяшығы мен тығыздағыштағы түкті алып тастаңыз.

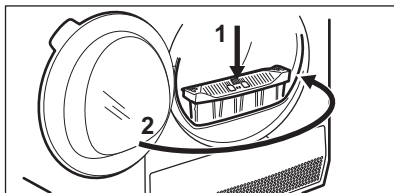
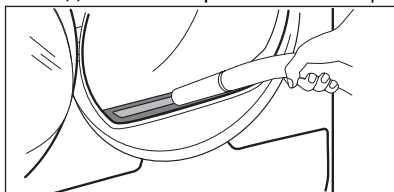

12.4 Су сауытын босату

Әрбір кептіру циклінен кейін қоюландырылған су сауытын босатыңыз.

Конденсацияланған су сауыты толған болса, бағдарлама автоматты түрде тоқтайды. Дисплейде  су сауыты таңбасы көрсетілгенде, су сауытын босату керек.

Су сауытын босату:

1. Су сауытын көлденең күйде ұстап, сыртқа шығарыңыз.

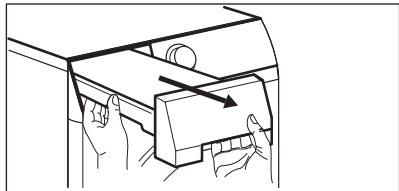

2. Суды бассейнге немесе соған ұқсас ыдысқа төгіңіз.

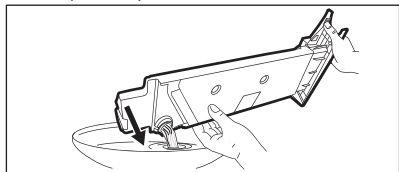

3. Су контейнерін орнына қайта қойыңыз.

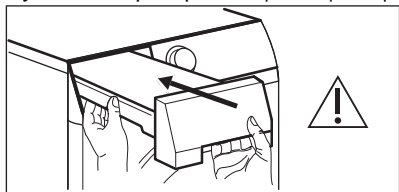

4. Бағдарламаны жалғастыру үшін  «Бастау/Кідірту» түймесін басыңыз.

12.5 Конденсаторды тазалау

Дисплейде конденсатор  таңбасы жыпылықтаса, конденсатор мен оның бөлігін тексеріңіз. Егер ол кір болса, оны тазалаңыз. Тексеруді 6 айда бір реттен кем емес орындаңыз.

АБАЙЛАҢЫЗ!

Металл бетті жалаң қолмен ұстамаңыз. Жарақат алу қаупі бар. Қорғайтын қолғап киіңіз. Металл бетке зақым түсіріп алмау үшін байқап тазалаңыз.

АБАЙЛАҢЫЗ!

Конденсатордағы түкті кетіру үшін қатты қондырмасы бар шаңсорғышты пайдаланбаңыз, ол конденсатордың қабырғаларын зақымдауы мүмкін, бұл құрылғының өнімділігінің төмендеуіне және кептіру уақытының ұзағырақ болуына әкеледі.

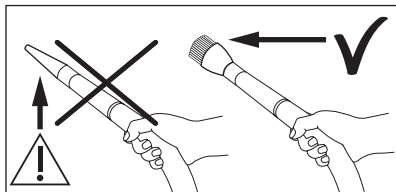

Тексеру:

1. Есікті ашыңыз. Сүзгіні тартып шығарыңыз.

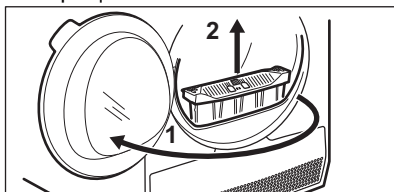

2. Конденсатор қақпағын ашыңыз.

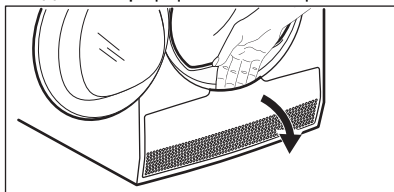

3. Конденсатор қақпағын ашу үшін тетіктерді бұраңыз және конденсатор қақпағын төмендетіңіз.

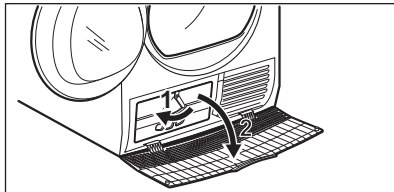

4. Қажет болса, конденсатордан және оның бөлімінен түкті алыңыз. Сіз щетка қондырмасы бар шаңсорғышты пайдалана аласыз.

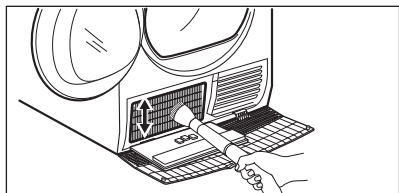

5. Конденсатордың қаппағын жабыңыз.

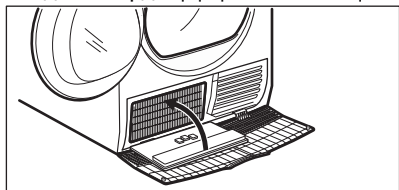

6. Тетіктерді орнына түскенше бұраңыз.

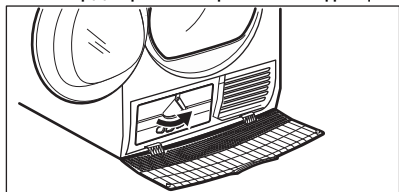

7. Сүзгіні орнына қойыңыз.

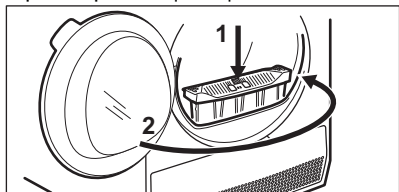

12.6 Ылғалдылық сенсорын тазалау

⚠ САҚТЫҚ ЕСКЕРТУ

Ылғалдылық сенсорының зақымдалу қаупі бар. Сенсорды тазалау үшін қатты заттарды немесе металл ысқыштарды пайдаланбаңыз.

Құрылғы үздік кептіруді қамтамасыз ететін металл ылғалдылық сенсорымен жабдықталған. Ол есік аймағының ішкі жағына орналастырылған.

Қолдану кезінде сенсордың беті кірленіп, кептіру өнімділігін нашарлатуы мүмкін.

Сенсорды кемінде жылына 3 немесе 4 рет немесе кептіру өнімділігінің төмендеуі байқалған жағдайда да тазалау ұсынылады.

Ыдыс жууға арналған ысқыштың қатты жағын және сірке суын немесе сабынның кішкене бөлігін пайдаланып тазалауға болады.

Сенсорды тазалау:

1. Жүктеу есігін ашыңыз.
2. Металл бетін бірнеше рет сүрту арқылы ылғалдылық сенсорының беттерін тазалаңыз.

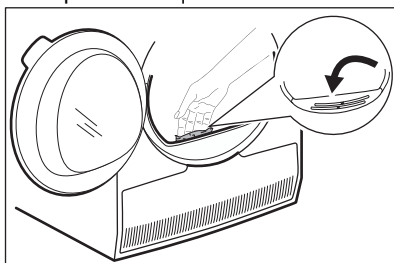

12.7 Барабанды тазалау

⚠ АБАЙЛАҢЫЗ!

Құрылғыны тазалар алдында тоқтан ағытыңыз.

Барабанның ішкі беті мен барабан көтергіштерді тазалау үшін стандартты бейтарап сабынды жуғышты қолданыңыз. Тазаланған бетті жұмсақ шүберекпен сүртіңіз.

⚠ САҚТЫҚ ЕСКЕРТУ

Барабанды тазалау үшін жеміргіш материалдарды немесе темір жүн жөкені қолданбаңыз.

12.8 Басқару панелі мен корпусын тазалау

Басқару панелі мен корпусын тазалау үшін стандартты, бейтарап сабынды жуғышты қолданыңыз.

Тазалау үшін дымқыл шүберекті қолданыңыз. Тазаланған бетті жұмсақ шүберекпен сүртіңіз.

САҚТЫҚ ЕСКЕРТУ

Құрылғыны жиі тазалайтын заттармен не тот бастыратын жуғыш заттармен тазаламаңыз.

12.9 Ауа шығатын саңылауларын тазалау

Желдеткіш саңылаулардағы қыл-қыбырды тазалау үшін шаңсорғышты пайдаланыңыз.

13. АҚАУЛЫҚТАРДЫ ЖОЮ

АБАЙЛАҢЫЗ!

Қауіпсіздік тарауын қараңыз

13.1 Қате кодтары

Құрылғы жұмысын бастамай жатыр немесе жұмыс істеп тұрған кезде тоқтап қалады. Алдымен мәселенің шешімін табуға тырысыңыз (кестені қараңыз). Мәселе жойылмаса, уәкілетті қызмет көрсету орталығына хабарласыңыз.

АБАЙЛАҢЫЗ!

Кез келген тексеру жұмыстары алдында құрылғыны сөндіріңіз.

Елеулі ақау пайда болғанда, дыбыстық сигналдар естіледі және дисплейде қате коды көрсетіліп,  Start/Pause (Бастау/Үзіліс) түймесі үздіксіз жыпылықтауы мүмкін:

Қате коды	Ықтимал себебі	Шешім
E50	Құрылғы қозғалтқышының жүктемесі артық. Барабанда тым көп кір немесе кептеліп қалған.	Бағдарлама аяқталмаған. Кірді барабаннан шығарып алыңыз, бағдарламаны орнатыңыз және циклді қайта іске қосыңыз.
E90 немесе E91	Ішкі іркіліс. Құрылғының электронды элементтерінің арасында байланыс жоқ.	Бағдарлама дұрыс аяқталмаған не құрылғы уақытынан бұрын тоқтаған. Құрылғыны өшіріп, қайта қосыңыз. Қате коды қайта пайда болса, уәкілетті қызмет көрсету орталығына хабарласыңыз.
E90	Электр желісі тұрақты емес.	Құрылғыда E90 көрсетіліп тұрғанда, негізгі электр желі қуатының тұрақтануын күтіп, «Бастау» түймесін басыңыз. Егер құрылғы ешбір көрсетусіз циклді кідіртсе, циклді бастау түймесін басыңыз. Егер ескерту қайта пайда болса, қуат сымы/розетка тұтастығын немесе негізгі электр желіні тексеріңіз.

Дисплейде басқа қате кодтары көрсетілсе, құрылғыны өшіріп, қосыңыз. Ақаулық жалғаса берсе, уәкілетті қызмет көрсету орталығына хабарласыңыз.

Құрғатқыш барабанда басқа мәселелер туындаса, ықтимал шешімдердің бар-жоғын төмендегі кестеден қараңыз.

13.2 Ақаулықтарды жою

Мәселе	Ықтимал шешім
Құрылғыны белсендіру мүмкін емес.	Ашаның розеткаға жалғанғанына көз жеткізіңіз.
Барабан айналмайды.	Сақтандырғыш қорабындағы сақтандырғышты тексеріңіз (тұрмыстық қондырғы).
Бағдарлама басталмайды.	Start/Pause (Бастау/Үзіліс) түймесін басыңыз.
Құрылғы есігі жабылмайды.	Құрылғы есігі жабық екеніне көз жеткізіңіз.
Құрылғы есігі жабылмайды.	Сүзгінің дұрыс орнатылғанын тексеріңіз.
Құрылғы жұмыс істегенде тоқтап қалады.	Құрылғының есігі мен резеңке тығыздағышының арасына кір тұрып қалмағанын тексеріңіз.
Цикл уақыты тым ұзақ немесе кептіру нәтижесі орынсыз. 1)	Су сауытының бос екеніне көз жеткізіңіз. Бағдарламаны бастау үшін Start/Pause (Бастау/Үзіліс) түймесін басыңыз.
	Өте аз кір салынған, кір заттарды көбірек салыңыз не Time Drying (Уақыт) бағдарламасын пайдаланыңыз.
	Кір салмағының бағдарлама уақытына сай келетініне көз жеткізіңіз.
	Сүзгінің таза екеніне көз жеткізіңіз.
	Кір тым ылғалды. Кірді кір жуғыш машинада қайта айналдырыңыз.
	Бөлме температурасының +5°C градустан жоғары және +35°C градустан төмен болуын қамтамасыз етіңіз. Бөлменің оңтайлы температурасы 18°C және 25°C аралығында.
	Time Drying (Уақыт) немесе Extra Dry (Өте құрғақ) бағдарламасын орнатыңыз. 2)
Дисплейде  көрсетіледі.	Егер жаңа бағдарлама орнатқыңыз келсе, құрылғыны өшіріңіз, содан кейін белсендіріңіз.
	Опциялардың бағдарламаға сай келетініне көз жеткізіңіз.

1) Ең көбі 5 сағат өткеннен кейін, бағдарлама автоматты түрде аяқталады.

2) Үлкен заттарды (мысалы, үлкен ақжаймалар) кептірген кезде кей жерлері дымқыл қалпында қалуы мүмкін.

Кептіру нәтижелері қанағаттанарлық болмаса

- Орнатылған бағдарлама дұрыс емес.
- Сүзгі бітелген.
- Қызу алмастырғыш бітелген.
- Құрылғыда тым көп кір болды.
- Барабан лас.

- Өткізгіштік сенсорының дұрыс емес орнатылуы (Жақсы орнату үшін «ОПЦИЯЛАР: Құрғақтық деңгейі — жақсырақ орнату үшін мақсатты соңғы ылғалдылықты реттеу» тарауын қараңыз).
- Ауа ағыны саңылаулары бітелген.

- Бөлме температурасы тым төмен немесе тым жоғары (бөлменің оңтайлы температурасы: 18°C – 25°C)

14. ТҰТЫНУ МӨНДЕРІ

14.1 Кіріспе



Пайдаланушы нұсқаулығында ЕО энергия жапсырмасы мен экодизайны туралы талаптар көрсетілген: Регл. (ЕО) 2023/2534 стандарты — бұл қуат тиімділігі кластарын **A**-ден **G**-ге дейін қамтитын стандарт.



Құрылғымен бірге берілген энергияны үнемдеу белгісіндегі QR коды EP EPREL дерекқорындағы құрылғының жұмысына қатысты ақпаратқа веб-сілтемені қамтамасыз етеді. Пайдалану туралы нұсқаулықпен және осы құрылғымен бірге қамтамасыз етілген барлық құжаттармен бірге энергияны үнемдеу белгісін сақтаңыз. Дәл осы ақпаратты EPREL ішінде <https://eprel.ec.europa.eu> сілтемесін және құрылғының техникалық деректер тақтайшасындағы үлгі атауын және өнім нөмірін пайдаланып табуға болады. Техникалық деректер тақтайшасының орнын «Өнім сипаттамасы» тарауынан қараңыз.

14.2 Мәндік белгілер

кг	Кірді жүктеңіз.	айн/мин	Уақытта айналды
кВт/сағ	Пайдаланылатын қуат.		
сс:мм	Бағдарлама ұзақтығы.		
%	Айналдыру кезеңінің соңындағы бастапқы дымқылдық және кептіру бағдарламасының соңындағы қалған соңғы дымқыл. Айналдыру неғұрлым жоғары болса, айналдыру кезіндегі шу соғұрлым жоғары болады, бірақ кірді кептіру кезіндегі бастапқы дымқыл мен қуат шығыны аз болады.		

14.3 Комиссия ережесінің регламентіне сай (ЕО) 2023/2533 және Регл. (ЕО) 2023/2534.



Көрсетілген мәндер зертхана жағдайларында тиісті стандарттар көмегімен алынған. Түрлі параметрлер деректерді, мысалы, жуылатын кірдің көлемі, кірдің түрі және қоршаған орта жағдайларын өзгертуі мүмкін. Жуылатын кірдегі бастапқы ылғалдылық мөлшері, су түрі және бағдарламаның әдепкі параметрін өзгертсеңіз, қуат кернеуі де қуат тұтынуға және кептіру бағдарламасының ұзақтығына әсер етуі мүмкін.

Бағдарлама	Жүктеу (кг)	Уақытта айналды (айн/мин)	Бастапқы ылғалдылық (%)	Кептіру уақыты (сағ:мм)	Қуатты тұтыну (кВт/сағ)	Соңғы қалатын ылғалдылық (%)
Есо 1)	8,0	1000	60	2:59	1,81	0,0
Есо 1)	4,0	1000	60	1:47	1,00	0,0

1) Бұл ЕО экодизайн және энергетикалық жапсырма ережелеріне сәйкестігін бағалау үшін пайдаланылатын анықтамалық бағдарлама, Регл. (ЕО) 2023/2533 және Регл. (ЕО) 2023/2534. Бұл бағдарлама мақтадан жасалған кірді жүктің бастапқы ылғалдылығынан 60% жүктің соңғы қалатын ылғалдылығына дейін 0% кептіруге қабілетті.

Әртүрлі режимдердегі қуатты тұтыну

Өшірулі режимде пайдаланылатын қуат (Вт)	Күту режимінде пайдаланылатын қуат (Вт)	Кешіктіріп бастау (Вт)
0,50	0,50	4,00

Өшіру/Күту режиміне дейінгі уақыт ең көбі 15 минут болады.

14.4 Жиі пайдаланылатын бағдарламалар





Бұл мәндер тек көрсетуге арналған.

Бағдарлама	Жүктеу (кг)	Уақытта айналды (айн/мин)	Бастапқы ылғалдылық (%)	Кептіру уақыты (сағ:мм)	Қуатты тұтыну (кВт/сағ)	Соңғы қалатын ылғалдылық (%)
Cottons (Мақта мата) Extra Dry (Өте құрғақ)	8,0	1000	60	3:45	2,16	-3,0
Cottons (Мақта мата) Extra Dry (Өте құрғақ)	4,0	1000	60	2:56	1,59	-3,0
Cottons (Мақта мата) Iron Dry (Үтіктеуге)	8,0	1000	60	2:14	1,30	12,0
Cottons (Мақта мата) Iron Dry (Үтіктеуге)	4,0	1000	60	1:32	0,87	12,0

Бағдарлама	Жүктеу (кг)	Уақытта айналды (айн/мин)	Бастапқы ылғалдылық (%)	Кептіру уақыты (сағ:мм)	Қуатты тұтыну (кВт/сағ)	Соңғы қалатын ылғалдылық (%)
Synthetics (Синтетика) Extra Dry (Өте құрғақ)	4,0	1200	40	1:30	0,82	0,0
Synthetics (Синтетика) Superboard (Шкафқа)	4,0	1200	40	1:11	0,62	1,0
Synthetics (Синтетика) Iron Dry (Үтіктеуге)	4,0	1200	40	0:56	0,48	12,0
Wool (Жүн мата)	1,0	1200	35	1:00	0,49	5,0

15. ҚОРШАҒАН ОРТАҒА ҚАТЫСТЫ ЖАҒДАЙЛАР

Таңбасы бар қайта өңделетін материалдар  Қаптаманы қайта өңдеу үшін оны тиісті контейнерлерге салыңыз. Электрлік және электрондық жабдықтардың қалдығын қайта өңдеу арқылы қоршаған ортаны және адам денсаулығын қорғауға үлесіңізді қосыңыз. «Сызылған себет»

таңбасымен белгіленген жабдықтарды  бірге утилизациялауға болмайды. Өнімді жергілікті қайта өңдеу бөліміне қайтарыңыз немесе муниципалды мекемеге хабарласыңыз.

Осы өнімнің өндірілген күні сериялық нөмірде көрсетілген, оның нөмірінің бірінші саны өндірілген жылдың соңғы санына, екінші және үшінші сандар аптаның реттік нөміріне сәйкес келеді. Мысалы, 14512345 сериялық нөмірі өнім 2021 жылдың қырық бесінші аптасында өндірілгенін білдіреді.

Өндіруші: Electrolux Appliances AB, St. Göransgatan 143, 105 45 Stockholm, Швеция.

Польшада жасалған.



electrolux.com

136224235-B-342025



EAC

CE