



hu Használati útmutató



Kedves Vásárlónk!

Ez az integrált elektromos gáz főzőlap háztartásban való használatra készült. Készülékeink csomagolása környezetbarát anyagokból készült, amelyek úgy hasznosíthatók újra, rakhatók le illetve semmisíthetők meg, hogy közben nem okoznak kárt a környezetben. Ezek a csomagolóanyagok megfelelően jelölve is vannak. Ha a készülék életciklusának végéhez ért, ügyeljen rá, hogy ne okozzon kárt vele a környezetben, és adja le a háztartási készülékek begyűjtésével megbízott gyűjtőhelyen.

Használati utasítás

A használati utasítás a felhasználó részére készült, a készüléket és annak működését ismerteti. Az utasítás különféle típusú készülékekre vonatkozik, így előfordulhat, hogy olyan funkciók is ismertetésre kerülnek benne, amelyekkel az Ön készüléke nem rendelkezik.

A használati utasítás csak abban az esetben érvényes, ha az ország jelzése fel van tüntetve a készüléken. Amennyiben NINCS ország-jelölés a készüléken, a műszaki utasításokat úgy kell alkalmazni, hogy a készülék megfeleljen az adott országban érvényes elvárásoknak és előírásoknak.

Csatlakoztatási utasítások

A készüléket a mellékelt utasításban foglaltaknak megfelelően, illetve az érvényes előírások és szabványok betartásával kell csatlakoztatni. A csatlakoztatást csak szakképzett személy végezheti el.

Adattábla

A készülék alap-információit tartalmazó adattábla a főzőlap alsó részén található.

Fontos figyelmeztetések	84
Beépítés	85
A készülék csatlakoztatása az elektromos hálózatra	86
A készülék csatlakoztatása a gázhálózatra	87
Fűvóka táblázat	89
Műszaki információk	89
A készülék leírása	91
Tisztítás és karbantartás	93
Speciális figyelmeztetések és hibaüzenetek	95

MŰSZAKI UTASÍTÁSOK ÉS BEÉPÍTÉS

Fontos figyelmeztetések

- A készülék konyhai munkalapba való beépítését, illetve elektromos valamint gázhálózatra történő csatlakoztatását csak megfelelően képzett szakember végezheti el.
 - Amikor a készülék használatban van, hő és nedvesség szabadul fel a helyiségben. Amikor a készüléket hosszú ideig és magas fokozaton használjuk, intenzív szellőztetésre vagy konyhai elszívó használatára lehet szükség abban a helyiségben, ahol a készülék elhelyezésre került.
 - Ne használja a gázégőket, ha a láng instabilnak tűnik.
 - Ha gázzagot érez a helyiségben, azonnal zárja el a gázszelepet a palackon vagy a gázvezetéken, oltson el minden nyílt lángot (beleértve a cigarettát is), szellőztesse ki a helyiséget, ne kapcsoljon be semmilyen elektromos készüléket és hívjon ki egy gázszerelőt.
- A fő gázszelepet el kell zárni, ha a gázégők hosszabb ideig (pl. nyaralás alatt) nem lesznek használatban.
- Ne hagyja a kisgyerekeket felügyelet nélkül a készülék működése közben. Égés- és forrázás veszély!
 - A főzés közben a túlforrósodott zsír vagy olaj lángra kaphat. Égés- és tűzveszély áll fenn, tehát felügyelje a főzés teljes folyamatát.
 - Ne használja a főzőlapot a helyiség fűtésére.
 - Ne helyezzen üres edényeket a főzőlapra.
 - Ügyeljen rá, hogy az égők részei megfelelően legyenek elhelyezve/összeállítva.
 - Az üvegkerámia főzőlapot nem szabad munkalapként használni. Az éles tárgyak megkarcolhatják a felületét.
 - A forró főzési mezőkön nem szabad vékony alumínium vagy műanyag dobozokban ételt készíteni. Ne helyezzen semmilyen műanyag tárgyat vagy alufóliát a főzőlapra.
 - Ha egy fali konnektor van a főzőlap közelében és abba egy másik készülék van bedugva, ügyeljen rá, hogy a csatlakozó kábel ne érintkezzen a forró főzési mezőkkel.
 - Ne tároljon semmilyen hőre érzékeny tárgyat, anyagot a főzőlap alatt, pl. tisztítószeret, spray-eket, stb.
 - Ne használja az üvegkerámia főzőlapot, ha az repedt vagy törött. Ha bármilyen látható repedést észlel, azonnal kapcsolja ki a készüléket az áramütés elkerülése érdekében.
 - Ha a készülék működése során hibát észlel, azonnal kapcsolja ki a főzőlapot és vegye fel a kapcsolatot a szakszervizzel.
 - A főzőlap tisztítására ne használjon gőztisztítót vagy nagynyomású tisztítót, mert ezek esetében fennáll az áramütés veszélye.
 - A készülék a hatályos biztonsági előírásoknak megfelelően készült.
 - A készüléket nem használhatják csökkent fizikális, érzékszervi vagy mentális képességekkel rendelkező személyek (beleértve a gyerekeket is), illetve olyanok, akik nem rendelkeznek megfelelő tapasztalattal és tudással – kivéve, ha felügyeletük biztosított vagy ha megfelelő útmutatást kaptak a készülék használatát illetően a felügyeletükért felelős személytől.
 - A gyerekeket felügyelni szükséges annak biztosítása érdekében, hogy ne játszhassanak a készülékkel.
 - Az öntöttvas lapok hosszabb ideig történő használatát követően a lap felülete és a főzési mező széle elszíneződhet. Ennek korigálása nem képezi a garancia tárgyát.
 - A főzőlapot nem lehet külső időzítővel vagy távirányítóval bekapcsolni.



A terméken vagy a csomagolásán látható jelölés arra utal, hogy a terméket nem szabad háztartási hulladékként kezelni. Ehelyett egy, az elektromos és elektronikus termékek gyűjtésére és újrafeldolgozására kijelölt gyűjtőhelyen kell leadni. Ezzel megelőzhetőek azok a természetre és az emberi egészségre gyakorolt esetleges negatív következmények, amelyek a termék nem megfelelő hulladékként történő kezelése következtében lépnének fel. A termék újrahasznosításáról további információkat a helyi hatóságoknál, a hulladékkezelésért felelős szolgálatnál vagy annál az üzletnél szerezhet be, ahol a terméket vásárolta.

BEÉPÍTÉS

Fontos figyelmeztetések

- A készülék konyhai munkalapba való beépítését és elektromos hálózatra történő csatlakoztatását csak megfelelően képzett szakember végezheti el.
 - A konyhabútor-elem, amelybe a főzőlap beépítésre kerül, furnérja vagy más jellegű burkolata hőálló ragasztóval (100°C) kezelt kell, hogy legyen; egyébként a munkalap bevonata elszíneződhet vagy deformálódhat.
 - A főzőlap 600 mm-es vagy annál szélesebb szekrény fölötti munkalapba építhető be.
 - A beépítés után az elől lévő két rögzítő elem alulról szabadon hozzáférhető kell hogy legyen.
 - A főzőlap alatti konyhaszekrény nem lehet fiókos. Ha a konyhaszekrénynek vízszintes elválasztó fala van, annak a munkalap alsó részétől legalább 20 mm-re kell lennie. Az elválasztó fal és a főzőlap közötti résnek üresnek kell lennie, semmilyen tárgyat nem szabad ott elhelyezni.
 - A függő vagy falra szerelt konyhaszekrényeket megfelelő magasságban kell elhelyezni, hogy ne zavarják a munka folyamatát.
 - A főzőlap és a konyhai elszívó közötti távolság legalább annyi kell, hogy legyen, amennyi az elszívó használati utasításában fel van tüntetve. Ez a távolság nem lehet kevesebb 700 mm-nél.
 - A készülék széle és a szomszédos konyhabútor-elem közötti távolság nem lehet 150 mm-nél kisebb.
 - A főzőlap mögötti munkafelületeken megengedett a tömör fa dekorlapok használata, amennyiben a minimális távolság annyi, amennyi a beépítési rajzokon látható.
 - A beépíthető főzőlap és a hátsó fal közötti minimális távolság a beépítési rajzon van feltüntetve.
 - Főzőlapok olyan munkalapokba építhetők be, amelyek vastagsága 25 és 40 mm között van.
- Az első részen egy legalább 5 mm-es nyílásnak kell lennie.

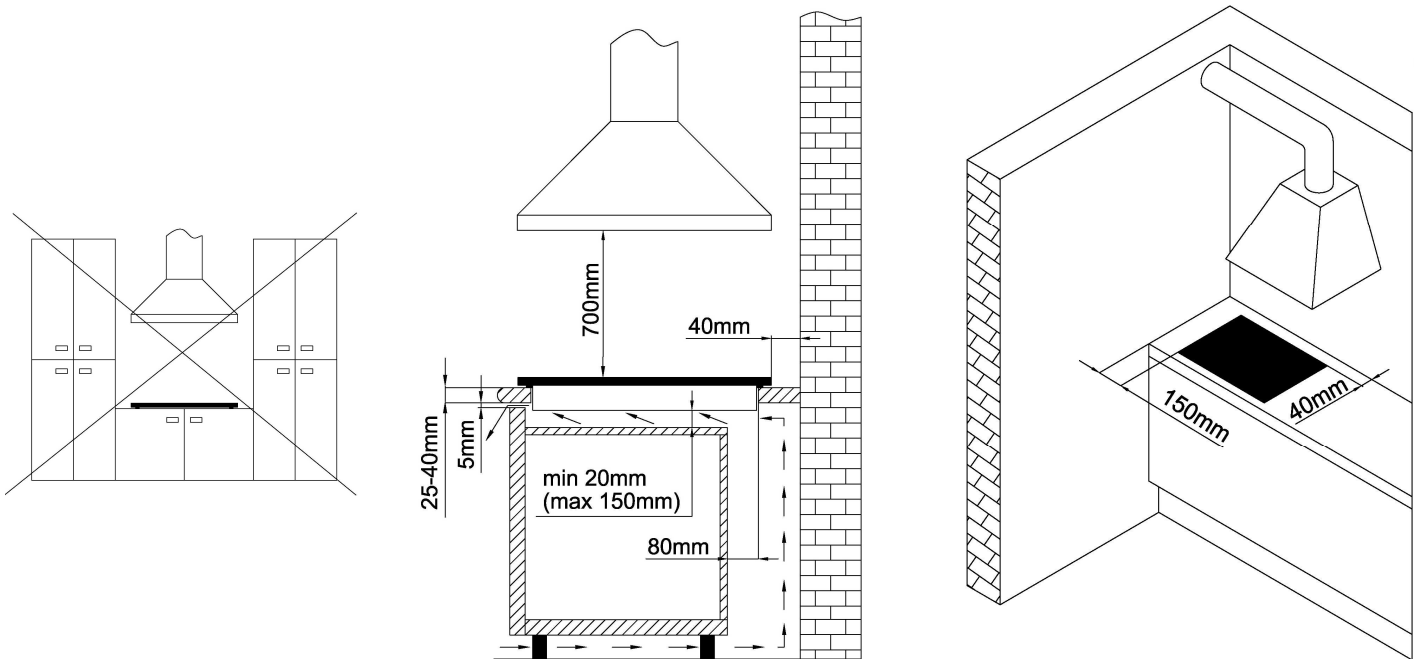

	GKTG6SY2B	GKTG6SY2W
A (mm)	585	585
B (mm)	510	510
C (mm)	560	560
D (mm)	480	480
E (mm)	40	40
F (mm)	9	9
G (mm)	50	50

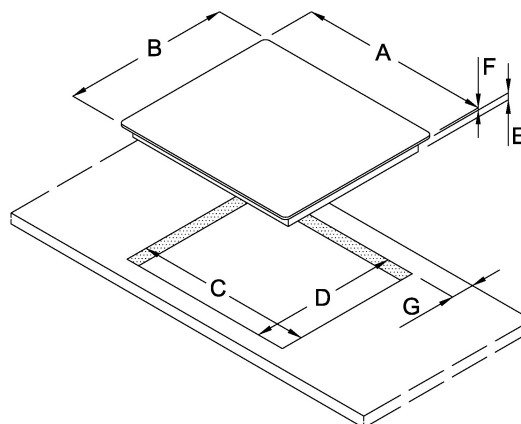

A tömítőhab elhelyezése

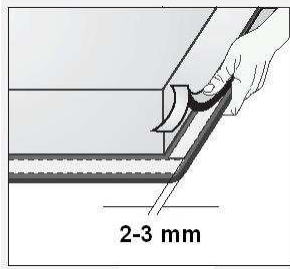

A konyhai munkalap kivágási méretei

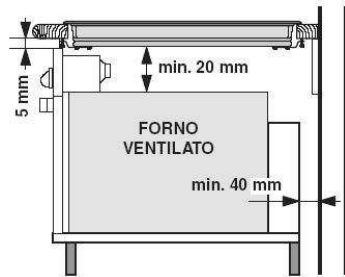

A beépítés folyamata (rugókkal)

Mielőtt a készüléket a munkalap nyílásában elhelyeznénk, a mellékelt tömítőhabot fel kell helyezni az üvegkerámia (üveg) főzőlap alsó részére (lásd a fenti ábrát).

Ne építse be a készüléket a tömítőhab felhelyezése nélkül!

A tömítést a következőképpen kell a készüléken elhelyezni:

- Távolítsa el a védőréteget a tömítésről.
- Ezután ragassza a tömítést az üveg alsó részére, körülbelül 2-3 mm-re a szélétől (az ábrán látható módon). A tömítést az üveg szélének teljes hosszában el kell helyezni és nem fedheti egymást a sarkoknál.
- A tömítés elhelyezésekor ügyeljen rá, hogy az üveg ne érintkezzen éles tárgyakkal.

- Csak hűtőventilátorral ellátott sütők helyezhetők el a főzőlap alatt.
- A sütő beépítését megelőzően a konyhaszekrény hátsó falát el kell távolítani a főzőlap kivágásának helyén. Ezen kívül, legalább 5 mm rés kell hogy legyen az első oldalon.

- A munkalapnak teljesen vízszintesnek kell lennie.
- Védje megfelelő módon a kivágásnál lévő széleket.
- Csatlakoztassa a főzőlapot az elektromos hálózatra (lásd a főzőlap elektromos csatlakoztatására vonatkozó utasításokat).
- Tegye a helyükre a mellékelt rugókat.
- Helyezze a főzőlapot a kivágásba.
- Nyomja a főzőlapot erőteljesen felülről a munkalap felé.

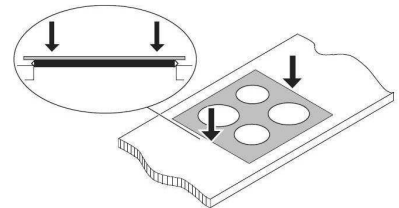
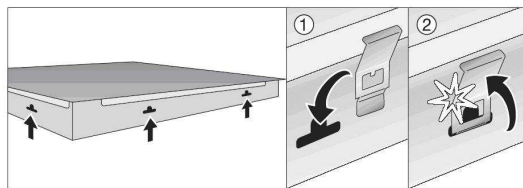

A beépítés folyamata (rögzítő lemezekkel)

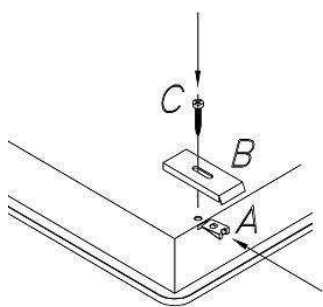

A főzőlap a mellékelt lemezek és kiegészítők segítségével kerül rögzítésre a konyhabútor elemhez. A főzőlap alján lyukak vannak, amelyekbe belehelyezhetők a lapok (A) – így lehetséges a helyükre tenni a csavarokat (C), amelyek a lemezeket (B) a helyükön tartják.

- A = a főzőlap alján elhelyezendő lapok
- B = rögzítő lemez
- C = csavar

A KÉSZÜLÉK CSATLAKOZTATÁSA AZ ELEKTROMOS HÁLÓZATRA

- A készüléket csak szakember csatlakoztathatja.
- Az elektromos rendszer védelem meg kell hogy feleljen az érvényes előírásoknak.
- A csatlakozó kapcsok akkor hozzáférhetőek, amikor a csatlakozó kapcsok fedele nyitva van / el van távolítva.
- A készülék csatlakoztatása előtt ellenőrizze, hogy a készülék adattábláján feltüntetett feszültség megfelel-e az ön otthonában rendelkezésre álló hálózati feszültségnek.
- Az alap-információkat tartalmazó adattábla a készülék alsó részén került elhelyezésre.
- A készülék 220 és 240 V ~ közötti hálózati feszültség mellett használható.
- A hálózattal való fix kapcsolat létrehozása érdekében építsen be egy összpólusú megszakítót a készülék és a hálózat közé. Ennek a szerkezetnek valamennyi pólusnál rendelkeznie kell a csatlakozás szétválasztásával, így lehetővé téve a teljes kikapcsolást a

III túlfeszültség kategóriába tartozó feltételek fennállása esetén.

- A tűzvédelemnek köszönhetően ezek a készülékek beépíthetők olyan konyhabútor-elem mellé, amelyek magasabbak a készüléknél (amikor az már be van építve); ilyen esetben a készülék másik oldalán álló szomszédos konyhabútor-elemnek alacsonynak kell lennie.
- Az áramvezető és szigetelt részek védve kell hogy legyenek a közvetlen érintkezéstől.

FIGYELEM!

- Bármiféle javítás megkezdése előtt áramtalanítsa a készüléket. A készüléket a mellékelt elektromos csatlakoztatási ábrának megfelelően csatlakoztassa az elektromos hálózatra. Ügyeljen rá, hogy a megfelelő hálózati feszültség be legyen tartva! A földelt kábelt (PE) a földelés jellel jelölt kapocshoz kell csatlakoztatni.
- A hálózati kábelt át kell vezetni a rögzítő kapcson, ami megakadályozza, hogy véletlenül kihúzódjon.
- A készülék csatlakoztatását követően kapcsolja be az összes főzési mezőt / égőt körülbelül 3 percre, és győződjön meg arról, hogy megfelelően működnek.

Csatlakoztatás:

230 V~ 3x1.5 mm

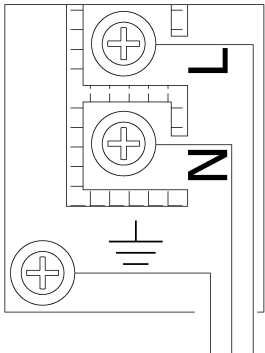

- A nem megfelelő csatlakoztatás miatt a készülék egyes részei tönkre mehetnek. Ilyen esetekre nem érvényes a garancia.
- A készülék csatlakoztatása előtt győződjön meg róla, hogy az adattáblán felüntetett feszültség megegyezik az Ön otthonában használatos hálózati feszültséggel. A csatlakozási feszültséget képzett szerelő kell hogy ellenőrizze, erre szolgáló mérőeszközzel!
- A készülék hátsó részén lévő csatlakozó kábelt úgy kell elvezetni, hogy az ne érintkezzen a készülék hátsó falával, mivel az a használat során igen felforrósodhat.

Csatlakoztatásra a következők használhatók:

- H05RR-F típusú réz csatlakozó kábelek, zöld/sárga védődróttal,
- H07RN-F típusú réz csatlakozó kábelek, zöld/sárga védődróttal.

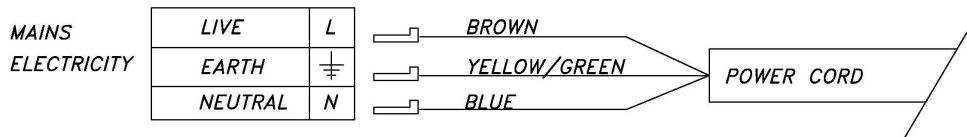

A FŐZŐLAP CSATLAKOZTATÁSA A GÁZHÁLÓZATRA

• A készüléket az érvényes előírásoknak megfelelően kell csatlakoztatni és csak jól szellőző helyiségben használható. A készülék csatlakoztatása és használata előtt olvassa át a használati utasítást.

• Beépítés és csatlakoztatás előtt győződjön meg róla, hogy a helyi földgáz hálózat és a csatlakozás (a gáz típusa és nyomása) megfelelnek a készüléknek.

A kategóriák a megfelelő típusú gázokkal az 1. táblázatban kerültek feltüntetésre

• A készülék típusa az adattáblán van feltüntetve.

• A készülék nem alkalmas égéstermék-elvezető rendszerhez (pl. kémény) való csatlakoztatásra).

A készüléket az érvényes előírásoknak megfelelően kell beépíteni és csatlakoztatni. Különös figyelmet kell fordítani a megfelelő szellőzés biztosítására.

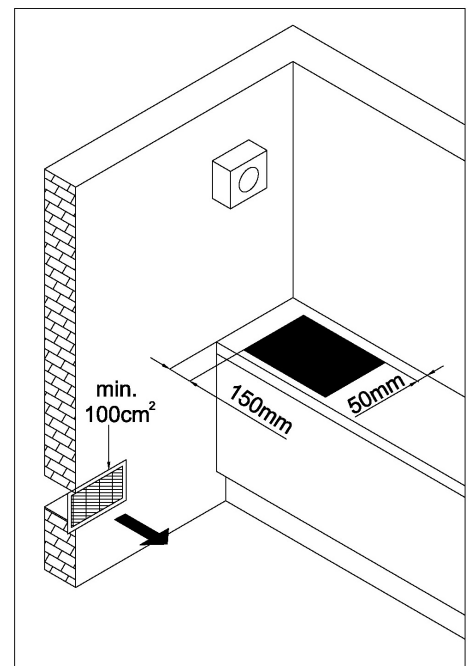
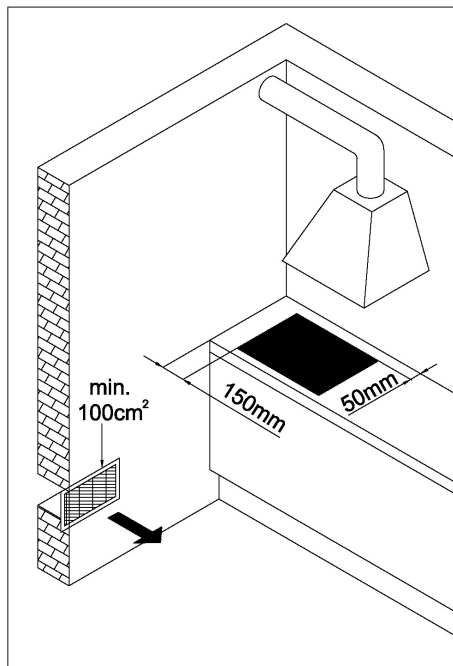
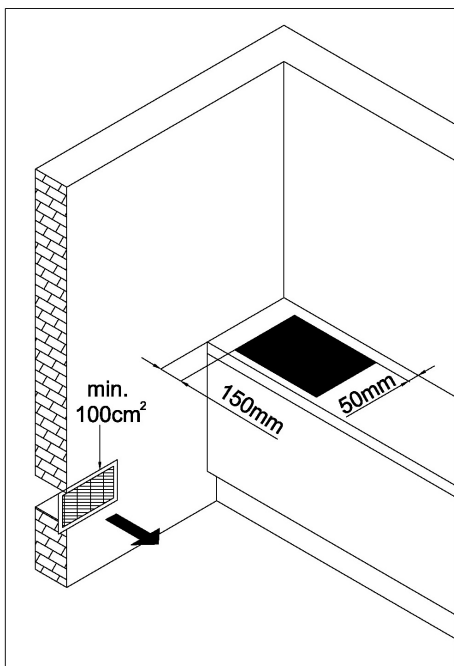

Csatlakoztatás

- A készülék gázhálózatra történő csatlakoztatásakor, a helyi gázellátó előírásait kell követni.
- A főzőlap alsó oldalán található egy gázcsatlakozó dugó, ISO7-1 R1/2 csavarmenettel.
- A készülékhez mellékelve megtalálható egy folyékony gázhoz való adapter, egy , kúpos dugó, és egy nem fém tömítés.

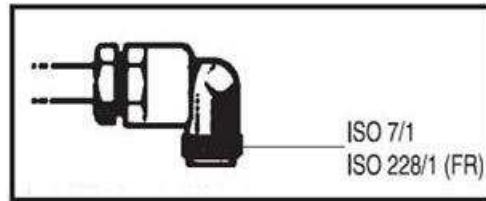

- Csatlakoztatásakor az R1/2 könyökcsövet erősen kell tartani, hogy ne tudjon elfordulni.
- A kapcsolódási pontok összekötésére használjon nem fém tömítéseket és ragasztókat.
- A tömítések csak egyszer használhatók fel. A lapos nem fém tömítések vastagsága nem deformálódhat 25 százaléknál nagyobb mértékben.
- A készülék gázhálózathoz való csatlakoztatására használjon bevizsgált és tesztelt flexibilis csövet.
- A flexibilis csatlakozó csőnek szabadon mozgathatónak kell lennie. Az nem érintkezhet a bútor mozgó részeivel vagy a főzőlap aljával.
- Ha elektromos sütő kerül beépítésre a konyhabútor-elembe, annak hűtőventilátorral kell rendelkeznie.

A gáz főzőlap csatlakoztatását követően ellenőrizze a csatlakozásokat az esetleges szivárgás miatt.

Gázhálózat csatlakozó dugó

A ISO7-1 R1/2 csatlakozó dugó

B 2 mm vastag nem fém tömítés

C Folyékony gázhoz való adapter (típustól függően)

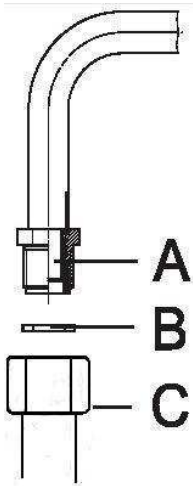

Csak a szabványoknak megfelelő csöveket és tömítéseket használjon. A csöveket úgy kell elhelyezni, hogy amikor teljesen ki vannak húzva, a hosszuk ne haladja meg a 2000 mm-t. Az egyszerűbb beszerelés és a gázszivárgás megelőzése érdekében csatlakoztassa először a forgó csatlakozót a főzőlaphoz, és csak utána a gázcsőhöz. A sorrend felcserélése akadályozhatja a cső és a főzőlap közötti tömítést.

Fontos: amikor a beszerelés elkészült, ellenőrizze, hogy valamennyi csatlakozás tömítése megfelelő-e – szappanos víz segítségével. Soha ne használjon lángot. Ügyeljen arra is, hogy a flexibilis cső ne érintkezzen a konyhabútor mozgó részeivel (pl. fiók) és hogy ne legyen olyan helyzetben ahol esetleg megsérülhet.

A csatlakoztatást követően ellenőrizze, hogy az égők megfelelően működnek-e.

A lángoknak világosan láthatóknak és középen kék és zöld színűnek kell lenniük. Ha a láng instabil, állítsa magasabbra a minimális teljesítmény-fokozatot.

A készülék átállítása más típusú gázra

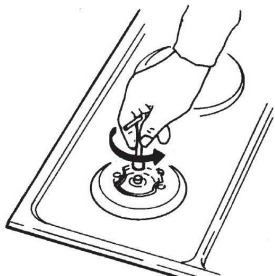

Az átállításhoz szükséges elemek

- A készülék más típusú gázra való átállításához nem kell a főzőlapot a munkalapról kiemelni.
- Az átállítás előtt áramtalanítsa a készüléket és zárja el a gázszelepet.
- Cserélje ki a meglévő, névleges hőterheléshez való fúvókákat az új gáz típusának megfelelő fúvókákra (lásd az alábbi táblázatot).
- A folyamat végeztével cserélje ki a régi beállítás-matricát arra, amit az új fúvókákhoz mellékeltek.

Az átállításhoz szükséges elemekhez való hozzáférés biztosítása érdekében kérjük kövesse az alábbi utasításokat:

- Távolítsa el a tartórácsot és az égőfedeleket a koronákkal együtt.
- A kettős égők esetében az átállításhoz szükséges elemekhez a fő fúvóka védőlemeze mögött lehet hozzáférni.
- Távolítsa el a vezérlő gombokat, a tömítésekkel együtt.

Gáz szelep

Minimális hőterhelés-szabályozó szelepe

A minimum-fokozat szabályozása

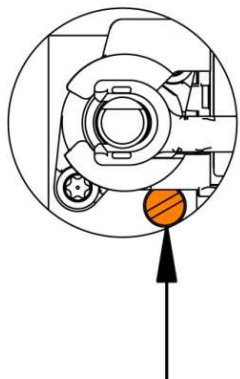

Utasítások vezetékes (G110, G120, G150.1) és metán gáz esetére (G20, G25)

1. Gyűjtsa meg az égőt és állítsa minimum helyzetbe.
2. Vegye le a vezérlő gombot és fordítsa el a gomb rúdjának oldalán lévő beállító csavart:
 - az óramutató járásával ellentétes irányba, ha növelni szeretné a gázáramlást;
 - az óramutató járásával megegyező irányba, ha csökkenteni szeretné a gázáramlást, addig, amíg normál méretű minimum lángot nem lát.
3. Helyezze vissza a gombot és ellenőrizze az égő lángjának stabilitását (ha gyorsan fordítja el a gombot a maximum helyzetből a minimum pozícióba, a lángnak nem szabad kialudnia).
4. Ismételje meg a műveletet valamennyi égő esetében.

Utasítások folyékony gázhoz (LPG: G30, G31)

Lazítsa ki a gomb rúdjának oldalán lévő beállító csavart és fordítsa el teljesen az óramutató járásával megegyező irányba.

Figyelem: ezeket a feladatokat csak a gázszolgáltató vagy a szakszerviz munkatársa végezheti el!

MŰSZAKI INFORMÁCIÓK (1. SZ. TÁBLÁZAT)

	GKTG6SY2B	GKTG6SY2W
Készülék méretei (mm)	585	585
Működési feszültség	220-240 V~, 50/60 Hz	
Égők	A: Kisegítő égő (1,0kW) SR: Félgyors égő (1,75kW) MW: Mini-Wok égő (3,3kW)	
Bal első	MW	MW
Bal hátsó	SR	SR
Első közép	-	-
Hátsó közép	-	-
Jobb első	A	A
Jobb hátsó	SR	SR
Gázhasználati kategória	G20/20mbar , G30/30mbar , G20/13mbar	
Összteljesítmény (W)	7800	7800

FÚVÓKA-TÁBLÁZAT

Égő		A	SR	MW
Névleges hőleadás (kW)		1.00	1.75	3.30
Ø FÚVÓKA (mm)				
G30/G31	28..30/30-37mbar	0.50	0.65	0.85
G20	20mbar	0.72 - X	0.97 - Z	1.28 - T
G25	13mbar	0.84	1.03	1.45
Ø BY-PASS (mm)				
G30/G31	28..30/30-37mbar	0.27	0.34	0.55
G20	20mbar	REG.	REG.	REG.
G25	13mbar	REG.	REG.	REG.

Fontos figyelmeztetések

- A gázégők lánghiba-érzékelővel vannak ellátva. Ha az égő lángja véletlenül vagy nem szándékosan aludt ki (pl. valamilyen folyadék ömlött ki vagy huzat van a helyiségben):
 - a gázellátás automatikusan megszakad, így akadályozva meg a gáz helyiségbe való szivárgását.
- A gázégő fedelét mindig nagyon óvatosan kell az égő koronájára helyezni. Ügyeljen rá, hogy az égő koronájának nyílásai soha ne legyenek eltömődve.

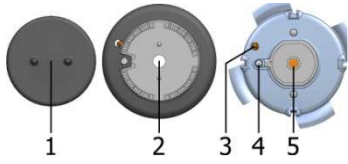

- 1 Égő korona fedél
- 2 Égő korona égőfedél alátéttel
- 3 Lánghiba-érzékelő
- 4 Gyújtógyertya
- 5 Fűvóka

Edények

- A megfelelően megválasztott edény optimális idő- és gázfogyasztást eredményez. A legfontosabb paraméter az edény átmérője.
- Az edény szélén (az edény túl kicsi mérete miatt) túlértő lángok kárt tehetnek az edényben, illetve ilyen esetekben a gázfogyasztás is nagyobb lesz.
- Az égéshez a gáznak levegőre is szüksége van. Ha egy edény túl nagy, az égő levegő-ellátása nem elégséges, ennek eredményeként pedig az égés is kisebb hatásfokú lesz.



Égő típusa	Edényméret
Kisegítő (1,0 kW)	120 - 180 mm
Félgyors (1,75 kW)	180 - 220 mm
Mini-Wok (3,3 kW)	220 - 300 mm

Fontos figyelmeztetések az üvegkerámia főzőlappal kapcsolatban

- Bár a főzési mező igen gyorsan eléri a beállított teljesítmény-fokozatot, illetve hőfokot, a körülötte lévő felület viszonylag hideg marad.
 - A főzőlap ellenáll a hőmérséklet-változásoknak.
 - A főzőlap ütésálló. Az edényeket durván is rá lehet helyezni a főzőlapra, az edények ettől nem sérülnek meg.
 - Az üvegkerámia főzőlapot nem szabad munkalapként használni. Az éles tárgyak megkarcolhatják.
 - A forró főzési mezőkön nem szabad vékony alumínium vagy műanyag dobozokban ételt készíteni. Ne helyezzen semmilyen műanyag tárgyat vagy alufóliát az üvegkerámia lapra.
 - Soha nem használja az üvegkerámia főzőlapot, ha az repedt vagy törött.
- Ha éles tárgy esik a főzőlapra, az üvegkerámia lap eltörhet. A sérülés vagy azonnal, vagy csak egy kis idő elteltével lesz látható. Ha bármilyen repedést észlel a főzőlapon, kapcsolja ki azt azonnal.
- Ha cukor vagy bármilyen cukros étel folyik a forró üvegkerámia lapra, törölje le a főzőlapot azonnal.

A HASZNÁLATRA ÉS A KARBANTARTÁSRA VONATKOZÓ UTASÍTÁSOK

A KÉSZÜLÉK LEÍRÁSA

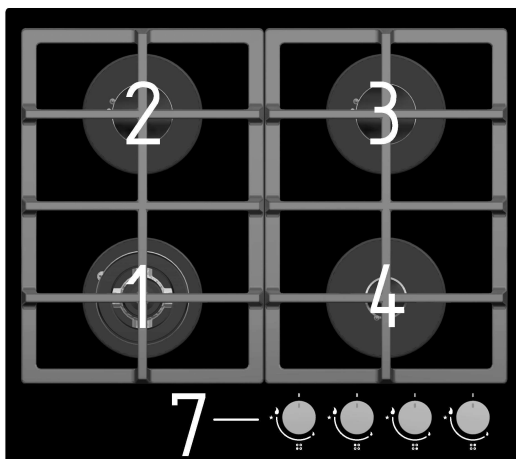

1. Bal első gáz főzési mező
2. Bal hátsó gáz főzési mező
3. Jobb hátsó gáz főzési mező
4. Jobb első gáz főzési mező
7. Főzőlap vezérlő panel

A főzőlap gáz főzési mezőinek vezérlése

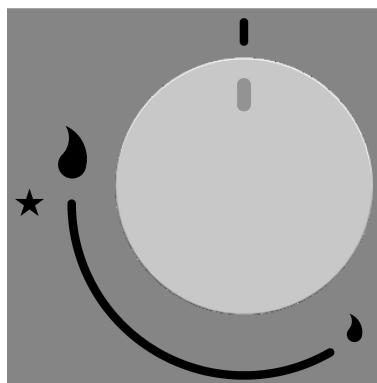

-  Gázszelep zárva
-  Gyújtás
-  Maximum teljesítmény
-  Minimum teljesítmény

A főzőlap vezérlő elemei a két bal oldali főzési mezőnél



Főzési idő funkció

A főzési idő beállítása mindkét bal oldali főzési mező esetében lehetséges. Amikor a főzési idő visszaszámlálása befejeződik, a választott égő gáz-ellátása kikapcsol. A főzési idő 1 és 99 perc között állítható be.

Időfunkció beállítások

- Kapcsolja be a gáz főzési mezőt.
- Érintse meg ujjával a  szenzort a gombon és tartsa benyomva körülbelül 2 másodpercig. A kijelzőn a „-00+“ szám jelenik meg és rövid sípolás is hallható lesz.
- A + és a – gombok segítségével állítsa be a kívánt főzési időt. A gombok érintésére az idő 1 perccel változik, ha azonban hosszabb ideig nyomva tartja a gombokat, az idő 10 perces lépésenként változik. Ha először a „-“ gomb kerül megnyomásra, a kijelzőn a „99“ érték jelenik meg, ami ezt követően csökken.
- A kívánt időtartam beállítását követően 5 másodperc elteltével a „-“ és a +“ jelek eltűnnek és megkezdődik a visszaszámlálás.
- Amikor az érték 00-ra esik, a kijelző villogni kezd és hangjelzés lesz hallható. A gázégő

ekkor kialszik. A hangjelzés bármely gomb érintésével kikapcsolható, illetve 1 perc elteltével kapcsol ki automatikusan.

A beállított érték megváltoztatása

Érintse meg a  szenzor gombot és tartsa benyomva körülbelül 2 másodpercig. A kijelzőn ekkor a „+ és a –„ jelek jelennek meg. A beállítás ekkor megváltoztatható.

A beállított idő visszaszámlálásának megszakítása

A beállított idő visszaszámlálásának megszakításakor a gáz-ellátás nem szakad meg. A visszaszámlálás két különböző módon szakítható meg:

- Állítsa az értéket a „-„ gomb segítségével „00“-ra.

vagy

- Nyomja meg és tartsa körülbelül 2 másodpercig benyomva a + és a – gombokat. Az érték ekkor 00-ra változik.

- A beállítás a  szenzor 2 másodpercig történő benyomva tartásával törölhető.

FIGYELEM: Áramszünet esetén a visszaszámlálás megszakad, de a láng nem alszik ki.

Utasítások a felhasználó számára

A készüléket csak arra a célra szabad használni, amire készült, azaz háztartásban való főzésre. Minden egyéb célú használat nem megfelelőnek minősül és veszélyes is. A gyártó nem vállal felelősséget a készülék nem megfelelő, helytelen vagy irracionális használata következtében fellépő károkért.

Az égők használata

- Ha az égőket már több napja nem használta, várjon néhány másodpercet mielőtt meggyújtaná őket, hogy a levegő kiszabadulhasson a vezetékéből.
- Mivel a főzőlap égői automatikus gyújtással rendelkeznek, meggyújtásukhoz elegendő benyomni és a kis csillag helyzetbe elforgatni a vezérlő gombot.
- Ha az égő 5 másodpercen belül nem gyullad meg, forgassa vissza a gombot 0 helyzetbe és ismétlje meg a folyamatot. Ha az elektromos gyújtás nem működik áramszünet miatt vagy azért, mert a gyújtógyertya nedves, a gázt gyufa vagy gázgyújtó segítségével is meggyújthatjuk.
- A biztonsági gombbal rendelkező típusok esetében (ahol a gázellátás megszakad, ha a láng véletlenül alszik ki) az égők a fenti módon gyújthatók meg, de **a gombot utána még 5-6 másodpercig benyomva kell tartani**. Ezután a láng már stabil lesz.
- A láng ezt követően a maximum és a minimum fokozatok között változtatható. A 0 és a nagy láng közötti tartomány használata nem javasolt, mivel ott a láng instabil és kialudhat.

FIGYELEM: a főzőlap tisztítása után ügyeljen rá, hogy az égők megfelelően kerüljenek vissza a helyükre és ne akadályozzák a gyújtót.

Az égők legoptimálisabb kihasználása érdekében használjon egyenes aljú edényeket, az éppen használt égőknek megfelelő átmérővel.

A kisebb átmérőjű edények (kávé és tea kannák, stb.) esetében az égő teljesítményét úgy kell beállítani, hogy a láng érje az edény alját de ne érje az oldalát. Ne használjon homorú vagy domború aljú edényeket.

FIGYELEM: ha az égő lángja véletlenül kialszik, kapcsolja ki a készüléket és várjon legalább egy percet mielőtt ismét megpróbálná meggyújtani az égőt.

- A láng kioltásához és az égő gázellátásának elzárásához fordítsa el a vezérlő gombot „OFF” helyzetbe (.

FIGYELEM: A gáz főzőkészülékek használata során hő, nedvesség és egyéb gyúlékony anyagok szabadulhatnak fel a helyiségben, ahol a készülék elhelyezésre került. Ügyeljen rá, hogy a konyha szellőzése megfelelő legyen, különösen amikor a készülék használatban van: tartsa nyitva a természetes szellőző nyílásokat vagy szereljen fel egy mechanikus elszívó berendezést).

A készülék hosszabb ideig tartó intenzív használata miatt erőteljesebb szellőztetés válhat szükségessé: például egy ablak kinyitása, hatékonyabb ventilátor-használat: például az esetlegesen meglévő mechanikus ventilátor teljesítmény-fokozatának növelése.

FIGYELEM: A készülék elérhető részei a főzőlap használata közben felforrósodhatnak, ezért tartsuk távol tőle a kisgyerekeket.

Az égők meggyújtása és működése

FIGYELEM: A készülék kizárólag főzésre használható és szabad semmilyen más célra – például a helyiség fűtésére – használni.

TISZTÍTÁS ÉS KARBANTARTÁS

A készülék tisztítására ne használjon gőztisztítót. A gőz elérheti az elektromos részeket és rövidzárlatot okozhat.

- A készüléket rendszeresen kell tisztítani, lehetőség szerint minden használat után, amint lehűlt.
- A vízzel tisztított részeket a vízkő és a foltok elkerülése érdekében törölje szárazra puha rongy segítségével.
- A kifutott ételek elszínezhetik az égő részeit és a rozsdamentes acél főzőlapot. **A szennyeződések azonnal távolítsa el.**

A készülék külső felületeinek sérülését elkerülendő ne használjon:

- szódat, lúgot, ammóniát, savat vagy kloridot tartalmazó tisztítószerkeket;
- vízkőoldót tartalmazó tisztítószerkeket;
- folt- vagy rozsdaeltávolító szereket;
- súrolószerkeket, pl. por vagy krém tisztítószerkeket;
- oldószer alapú tisztítószerkeket;
- mosogatógép-tisztítót;
- grill és sütő tisztítót;
- üveg tisztítót;
- kemény, súroló szivacsokat és keféket; pl. edénysúroló szivacsokat, keféket, kaparókat, amelyeket korábban súrolószerkezzel együtt használt;
- éles tárgyakat (ezek megsérthetik a keret és a főzőlap közötti tő).

Rozsdamentes acél felületek

A rozsdamentes acél felületeket tisztítsa mikroszálas törölővel vagy meleg víz és mosogatószer keverékével, puha szivacs segítségével. A makacs, rászáradt szennyeződések először áztassa be.

Végül törölje szárazra a felületet.

A rozsdamentes acél főzőlap tisztító a keret tisztítására használható, ha szükséges. Használja egyenletes nyomással.

A rozsdamentes acél ápolására szolgáló termék tisztítás után használható ennek segítségével a készülék megjelenése még szebb lesz és ez a szer akadályozza a szennyeződés lerakódását is.

Keveset használjon belőle és puha ruhával vigye fel – követve a gyártó utasításait.

Festett felületek

A felfestés a szennyeződésektől sérülhet (pl. a sót, olivajolajat tartalmazó ételektől és folyadékoktól) – ha azokat nem távolítjuk el azonnal.

Távolítsa el azonnal a szennyeződések.

A festett felületeken ne használjon rozsdamentes acél tisztítót.

Ezek ledörzsölnék a festést.

Edénytartó és vezérlő gomb

Ne tisztítsa az edénytartót mosogatógépben.

Távolítsa el az edénytartót. Tisztítsa az edénytartót és a vezérlő gombot meleg víz és egy kis mosogatószer keverékével, puha szivacs segítségével. A makacs szennyeződések először áztassa be.

Tiszta ruhával törölje szárazra a felületeket.

Égők

Az égők semmilyen részér ne tisztítsa mosogatógépben.

Az égőt szét kell szerelni, majd kézzel, meleg víz és egy kis mosogatószer keverékével, illetve puha szivacs segítségével kell tisztítani.

Az égő el nem távolítható részeit nedves ruhával kell áttörölni.

A gyújtógyertyát és a lángbiztonsági szerkezetet igen óvatosan, egy jól kicsavart ruha segítségével kell megtisztítani.

Ügyeljen rá, hogy a gyújtó ne váljon nedvessé. Ha nedves lesz, nem fog szikrázni.

A tisztítást követően tiszta ruhával törölje szárazra a felületeket.

Ügyeljen rá, hogy a láng rései tiszták és teljesen szárazak legyenek.

Az égő koronájának felülete idővel egyre mattabbá válik. Ez természetes folyamat és nem befolyásolja a főzőlap működését.

Üvegkerámia felület



1. ábra



2. ábra

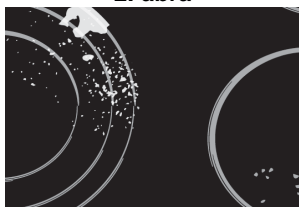

3. ábra

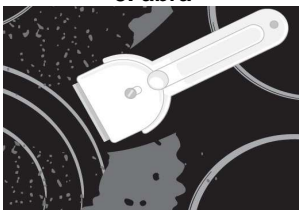

4. ábra



5. ábra

Az üvegkerámia főzőlap minden egyes használata után várja meg, amíg a készülék lehül, majd tisztítsa meg. Ellenkező esetben a legkisebb ételmaradék is ráéghet a forró felületre a készülék következő használata során.

Az üvegkerámia felület rendszeres tisztítására és karbantartására használjon speciális tisztítószeret, ami védőréteget képez a felületen, így óvva a szennyeződésektől.

A készülék minden egyes használata előtt törölje le a port és egyéb lerakódást a főzőlap felületéről, illetve az edények aljáról, mert azok megsérthetik a felületet (1. ábra).

Figyelem: az acélszálás, súroló szivacsok és súrolószerke megsérthetik a főzőlap felületét. Az üvegkerámia felület megsérülhet az erős sprayktől vagy a nem eléggé felrázott (összekevert) folyékony tisztítószerektől is (1. és 2. ábra).

A főzőlapon lévő jelek és jelzések elkophatnak, ha a főzési mezők széleinek tisztítására erős tisztítószereket használunk, vagy ha sérült fenekű edényt helyezünk a főzőlapra. Az enyhe foltok puha, nedves ruhával eltávolíthatók; ezután töröljük a felületet szárazra (3. ábra).

A vízfoltok ecetes vízzel eltávolíthatók – ne használjuk azonban ezt az oldatot a keret tisztítására (csak egyes modelleknél, mivel az fénytelené válhat). Ne használjon erős sprayket vagy vízkőoldó szereket (3. ábra).

A makacsabb foltokat speciális tisztítószerek és üvegkerámia főzőlapok tisztítására szolgáló szerszámok segítségével távolíthatjuk el. E termékek használata során kövesse mindig a gyártó utasításait.

Ügyeljen rá, hogy a tisztítószerek maradványai teljes mértékben eltávolításra kerüljenek, ellenkező esetben ugyanis megsérthetik a főzőlapot, amikor a főzési mezők felmelegsznek (3. ábra).

A makacs és odaégett szennyeződések kaparó segítségével távolíthatók el.

Ügyeljen rá, hogy a kaparó műanyag része ne érintkezzen a forró főzési mezővel. Ügyeljen rá, hogy meg ne vágja magát a kaparóval!

A cukor, illetve a cukor-alapú ételek megsérthetik az üvegkerámia főzőlap felületét (5. ábra); így azokat a lehető legrövidebb időn belül el kell távolítani a főzőlap felületéről, akkor is, ha a főzési mező még forró (4. ábra). Az üvegkerámia főzőlap színének elváltozás nem befolyásolja annak működését vagy a felület stabilitását. Az ilyen elszíneződések általában az odaégett ételektől, illetve alumíniumból vagy rézből készült edények használata miatt alakulhatnak ki – az ilyen foltokat igen nehéz eltávolítani.

Figyelem: A fent leírt károsodások jelentős része esztétikai jellegű, pl. csak a készülék külsejét érinti és egyáltalán nem befolyásolja közvetlenül annak funkcionalitását. Az ilyen hibák nem tárgyai a garanciának.

SPECIÁLIS FIGYELMEZTETÉSEK ÉS HIBAÜZENETEK

Fontos

- A garanciális időszak alatt csak a gyártó által meghatalmazott szerviz végezhet javításokat a készüléken.
- Bármiféle javítás megkezdése előtt ellenőrizze, hogy a készülék áramtalanítva van-e, vagy a biztosíték eltávolításával vagy a csatlakozó dugó fali konnektorból való kihúzásával.
- A főzőlap nem hozzáértő személy részéről történő javítása áramütést vagy rövidzárlatot okozhat, ezért soha ne próbálja a javításokat sajátkezűleg elvégezni. Bízva az ilyen feladatokat szakemberre vagy a meghatalmazott szervizre.
- A készülék működése során fellépő kisebb hibák és problémák esetén ellenőrizze a következő utasításokat, amelyek segítségével lehetséges, hogy Ön is el tudja hárítani a hiba okait.

A garanciális időszak alatti szervizköltség a felhasználót terheli abban az esetben, ha a készülék a nem megfelelő használat miatt nem működik. Őrizze a használati utasítást olyan helyen, ahol mindig kéznél van. Ha a készüléket más személynek adja át, mellékelje hozzá a használati utasítást is.

Az alábbiakban felsorolásra kerül néhány jótanács a leggyakoribb hibák elhárításához.

Probléma	Lehetséges ok	Megoldás
A láng instabil / egyenetlen.	Helytelen gáz teljesítmény beállítás.	Ellenőriztesse a gázvezeték egy szerelővel!
Az égők lángja hirtelen megváltozik	A főzőlap alkatrészei rosszul vannak összeállítva	Állítsa össze megfelelően az égőt.
Az égő meggyújtása hosszabb időt vesz igénybe	A főzőlap alkatrészei rosszul vannak összeállítva	Állítsa össze megfelelően az égőt.
A láng röviddel meggyújtás után elalszik	A gombot túl rövid ideig vagy túl gyengén tartottuk benyomva.	Tartsa a gombot hosszabb ideig benyomva. Mielőtt elengedné, nyomja erősebben.
A rács az égő környezetében elszíneződött	Ez a magas hőfok miatt fellépő általános jelenség	Tisztítsa meg a rácsot fémápoló tisztítószerrel.
Az elektromos áram ellátás megszakad	Kiment a biztosíték	Ellenőrizze a biztosítékot és ha szükséges, cserélje ki.
Az égők elektromos gyújtása már nem működik	Étel vagy tisztószer maradt a gyújtógyertya és az égő között	Nyissa ki és óvatosan tisztítsa meg a gyújtógyertya és az égő közötti nyílást.
Az égőfedél csúnya	Szennyeződés van rajta	Tisztítsa meg az égőfedeleket fémápoló tisztítószerrel.

Ha a probléma a fenti utasítások betartása mellett is fennáll, hívjon szerelőt. A készülék nem megfelelő csatlakoztatásából vagy használatából eredő hibák elhárítását vagy garanciális igényeket a jótállás nem fedezi. Ilyen esetekben a költségeket a felhasználónak kell viselnie.

A Gyártó a folyamatos fejlesztésekre törekszik. Ezért a használati utasításban található szöveg és illusztrációk előzetes értesítés nélkül változhatnak.