



ÁLLÓ FAGYASZTÓ

HASZNÁLATI ÉS SZERELÉSI ÚTMUTATÓ

Modell: HFS238NW

Ez a felhasználó kézikönyv fontos biztonsági információkat és a készülék megfelelő működtetésére és karbantartására vonatkozó utasításokat tartalmaz.

Figyelmesen olvassa el a kézikönyvet a készülék használata előtt és tartsa meg arra az esetre, ha a jövőben szüksége lenne rá.

Gyártó:

Onlinemárkabolt Magyarország Kft.

7624 Pécs, Szigeti út 144.

web: www.onlinemarkaboltok.hu

email: info@onlinemarkaboltok.hu

tel.: + 36 1 478 2128

TARTALOMJEGYZÉK

1. BIZTONSÁGI UTASÍTÁSOK.....	2
1.1. Általános biztonsági figyelmeztetések	2
1.2. Biztonsági figyelmeztetés szimbólumok jelentése	7
1.3. Elektromosságra vonatkozó figyelmeztetések	8
1.4. Használati figyelmeztetések	10
1.5. Telepítésre vonatkozó figyelmeztetések	11
1.6. Energiafogyasztással kapcsolatos figyelmeztetések	11
1.7. Készülék ártalmatlanítására vonatkozó figyelmeztetések	12
2. A KÉSZÜLÉK RENDELTETÉSSZERŰ HASZNÁLATA	13
2.1. Elhelyezés	13
2.2. Ajtó fogantyú felszerelése.....	14
2.3. Lábak beállítása	16
2.4. Ajtónyitási irány változtatása	17
2.5. Bekapcsolás	20
2.6. Energiamegtakarítási tippek	20
3. KÉSZÜLÉK ÉS FUNKCIÓK BEMUTATÁSA	21
3.1. A készülék főbb részei.....	21
3.2. Funkciók.....	23
4. KARBANTARTÁS.....	26
4.1. Tisztítás.....	26
4.2. Leolvasztás	27
4.3. Használaton kívül	28
5. PROBLÉMAMEGOLDÁS	29
5.1. Problémamegoldás.....	29

1. BIZTONSÁGI UTASÍTÁSOK

1.1 ÁLTALÁNOS BIZTONSÁGI FIGYELMEZTETÉSEK



FIGYELMEZTETÉS!

Tűzveszély, gyúlékony anyagok

- A készülék csak háztartásbeli és otthoni környezetekben használható, például üzletek, irodák és munkahelyek dolgozóinak kialakított konyhák, tanyaházak, valamint hotelek, motelek és egyéb lakókörnyezetek, panzió típusú környezetek, ételmezési és hasonló nem kereskedelmi környezetek.
- A 8 évnél idősebb gyerekek és az olyan személyek, akik csökkent fizikai érzékelése vagy szellemi képességekkel rendelkeznek, vagy akiknek a tapasztalata és tudása hiányzik, csak abban az

esetben használhatják a készüléket, ha az felügyelet mellett történik vagy a készülék biztonságos használatára vonatkozó útmutatást kapnak és megértik a használatból adódó veszélyeket.

- Gyerekek nem játszhatnak a készülékkel. A gyermekek felügyelet nélkül nem végezhetnek tisztítást és karbantartást.
- 3 és 8 év közötti gyermekek be- és kipakolhatnak a hűtőszekrényből. Gyermekek nem takaríthatják és nem végezhetnek karbantartási munkákat a készüléken. Kisgyermekek (0-3 éves korig) nem használhatják a készüléket. Fiatal gyermekek (3-8 éves korig) kizárólag folyamatos felügyelet mellett használhatják a készüléket. Idősebb gyermekek (8-14 éves korig) és kiszolgáltatott felnőttek megfelelő felügyelet mellett vagy a használati utasítás ismertetése után használhatják a készüléket. Rendkívül kiszolgáltatott emberek kizárólag folyamatos felügyelet mellett használhatják a készüléket.
- Ha a tápkábel megsérült, azt a veszélyek elkerülése érdekében a gyártóval,

illetékes szerviztechnikussal vagy hasonlóan képzett személlyel kell kicseréltetni.

- Soha ne tároljon a készülékben robbanásveszélyes anyagokat, például gyúlékony hajtógázzal működő aeroszolokat.
- Mindig áramtalanítsa a készüléket, ha nem használja, valamint a karbantartási műveletek előtt.
- **FIGYELMEZTETÉS!** Mindig hagyja szabadon a készülék borításán vagy a beépített szerkezetben található szellőzőnyílásokat.
- **FIGYELMEZTETÉS!** A gyártó által javasolt készülékeken kívül más mechanikus eszközöket ne használjon a leolvasztási folyamat felgyorsítására.
- **FIGYELMEZTETÉS!** Ügyeljen arra, hogy a készülék hűtőköre ne sérüljön.
- **FIGYELMEZTETÉS!** A gyártó által javasolt készülékeken kívül más elektromos készüléket ne használjon a fagyasztószekrény ételtároló rekeszeiben.

- **FIGYELMEZTETÉS!** A helyi hatósági előírások betartása mellett ártalmatlanítsa a készüléket, mert az gyúlékony gázt és hűtőközeget tartalmaz.
- **FIGYELMEZTETÉS!** A készülék elhelyezésekor ügyeljen arra, hogy a tápkábel nem akad el sehol és nem sérül meg.
- **FIGYELMEZTETÉS!** Ne helyezzen többaljzatú elosztót vagy hordozható tápegységet a készülék hátsó falához.
- **Ne használjon** hosszabbítót vagy olyan adaptert, ami nincs földelve.
- **VESZÉLY! Gyermekek készülékbe szorulásának veszélye!** Mielőtt használaton kívül helyezi a készüléket/leselejtezi azt, távolítsa el az ajtót, valamint hagyja a helyükön a fiókokat, hogy a gyermekek ne tudjanak belemászni.
- A készüléket áramtalanítani kell, mielőtt beszereli a tartozékokat.
- A készülékhez használt hűtőközeg és ciklopentán anyag gyúlékony.

Ezért, amikor a készüléket leselejtezik, azt minden hőforrástól távol kell tartani, és azt a megfelelő jogosultságokkal rendelkező speciális hulladékgyűjtő cégnek kell leadni, hogy elkerülje a környezet károsodását vagy bármilyen más károsodást.

- Amennyiben a hűtőszekrény zárral van ellátva, úgy a zár kulcsait gyermekektől távol kell tartani. Ne tárolja a kulcsokat a készülék közelében, a gyermekek védelme érdekében.
- Az élelmiszerek szennyeződésének elkerülése érdekében kérjük, tartsa be az alábbi utasításokat:
 - Ha az ajtót hosszú ideig nyitva tartja akkor az a készülék rekeszeinek hőmérsékletében jelentős emelkedést okozhat.
 - Rendszeresen tisztítsa meg az élelmiszerekkel érintkező felületeket és a hozzáférhető vízelvezető részeket.
 - A nyers húst és halat megfelelő tárolóedényekben tárolja a készülékben úgy, hogy ne érintkezzen, illetve ne csöpögjön más élelmiszerekre.
 - A kétcsillagos fagyasztott élelmiszer rekeszek alkalmasak előfagyasztott élelmiszerek

tárolására, jégkrém tárolására vagy készítésére, valamint jégkockák készítésére.

- Az egy-, két- és háromcsillagos rekeszek nem alkalmasak friss élelmiszerek fagyasztására.
- A 4 csillaggal nem rendelkező készülék nem alkalmas élelmiszerek fagyasztására.
- Ha a hűtőkészülék hosszabb ideig üresen marad, kapcsolja ki, olvassa le, tisztítsa meg, szárítsa meg, és hagyja nyitva az ajtót, hogy megelőzze a készülékben a penész kialakulását.
- Ez a készülék nem beépítésre szánt modell.

1.2 BIZTONSÁGI FIGYELMEZTETÉS SZIMBÓLUMOK JELENTÉSE



TILALOM SZIMBÓLUM

A szimbólummal jelölt utasítások be nem tartása a termék károsodását okozhatja vagy veszélyezteti a felhasználó személyes biztonságát.



FIGYELMEZTETŐ SZIMBÓLUM

A szimbólummal jelölt utasítások szigorú betartása fontos, mert ennek hiányában a termék károsodhat vagy a felhasználó

személyes biztonsága veszélybe kerülhet, személyi sérülést okozhat.



FIGYELEMFELHÍVÓ SZIMBÓLUM

Az ezzel a szimbólummal jelölt utasítások különös óvatosságot igényelnek.

A nem kellő óvatosság enyhe vagy közepesen súlyos sérülést okozhat, vagy a termék sérülését.

Ez a kézikönyv sok fontos biztonsági információt tartalmaz, amelyet a felhasználóknak kell betartaniuk.

1.3 ELEKTROMOSSÁGRA VONATKOZÓ FIGYELMEZTETÉSEK

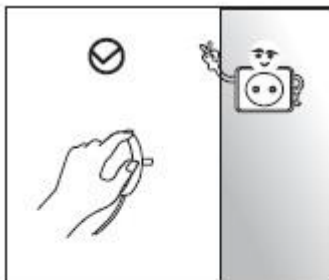

- Soha ne a tápkábelnél fogva húzza ki a csatlakozót a konnektorból. Fogja meg a csatlakozót erősen és húzza ki az aljzatból.
- A biztonságos használat érdekében ne sértse meg a tápkábelt és ne használja a kábelt, ha az sérült vagy viseltes.

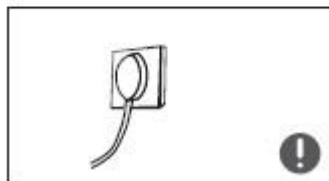

- Kérjük, használjon erre a célra szolgáló hálózati aljzatot, és a konnektorba ne csatlakoztasson más elektromos készüléket.
- A készüléket megfelelően beszerelt, biztosítékkal rendelkező csatlakozóaljzatba kell csatlakoztatni.

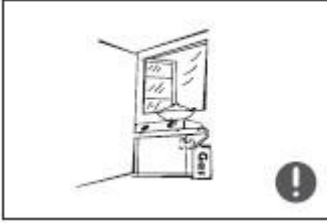

- A földelés nélküli használatból eredő károkért a gyártó nem vállal felelősséget.

- Győződjön meg róla, hogy a konnektor földelése megbízhatóan csatlakozik a földelő vezetékhez.

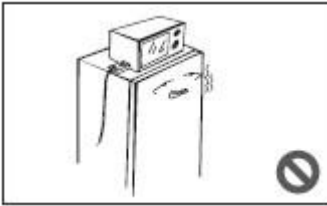

- A készülék hálózatba történő csatlakoztatása előtt ellenőrizze, hogy az adattáblán található adatok (feszültség és csatlakozás terhelés) megegyezik-e a hálózati értékekkel. Ha kétségei merülnének fel, forduljon egy szakképzett villanyszerelőhöz.

- Amennyiben szivárgó gázt észlel, zárja el a szivárgó gáz szelepét, nyissa ki az ajtókat és ablakokat. Ne húzza ki a fagyasztószekrényt és más elektromos készüléket a konnektorból, mert a szikra tüzet/robbanást okozhat.

- Ne tároljon elektromos készüléket a fagyasztószekrény tetején, hacsak nem olyan típusról van szó, melyet a gyártó javasol.

1.4 HASZNÁLATI FIGYELMEZTETÉSEK

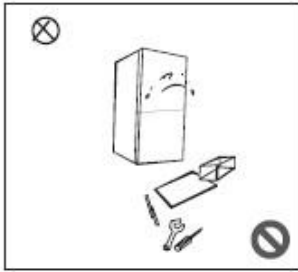

• Tilos önkényesen szétszerelni vagy módosítani a fagyasztószelekrényt, károsítani a hűtőgázkört. A készülék karbantartását kizárólag képzett szerelő végezheti.

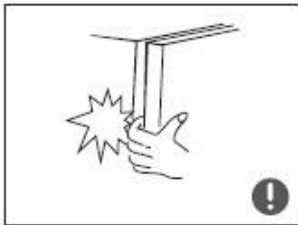

• A sérült kábel cseréjét a gyártóval, annak márkaszervizével vagy egy hasonlóan képzett szakemberrel kell elvégeztetni, hogy a veszélyt elkerülje.

• Ha a fagyasztószelekrény ajtaja és a szelekrény közötti rész kicsi, ne tegye oda az ujját, mert sérülést okozhat.



• Legyen óvatos amikor a készülék ajtaját becsukja, hogy elkerülje a tárgyak leesését.

• Ne engedje, hogy a gyermekek játszanak a készülékkel. Ne engedje, hogy bemásszanak vagy felmásszanak rá. **Baleset és fulladás veszély!**

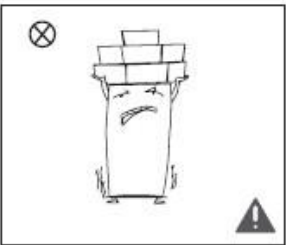

• Ne helyezzen nehéz tárgyakat a fagyasztószelekrény tetejére mert azok leeshetnek, amikor kinyitja vagy becsukja az ajtót, és véletlenül sérüléseket okozhatnak. **Sérülés veszély!**

1.5 TELEPÍTÉSRE VONATKOZÓ FIGYELMEZTETÉSEK

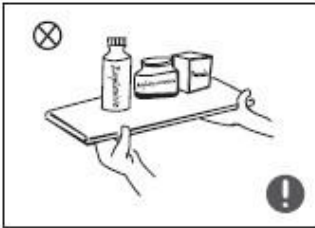

- Ne tároljon gyúlékony, robbanásveszélyes, erősen korrozív anyagokat, például gyúlékony hajtóanyagú aeroszolokat ebben a készülékben, mert **tűzveszélyes**.

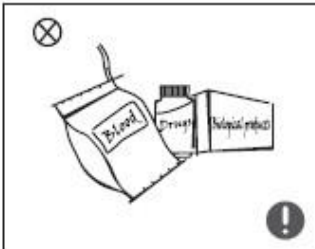

- A tűz elkerülése érdekében ne helyezzen gyúlékony tárgyakat a fagyasztószeleány közelébe.



- A készülék háztartási használatra, például élelmiszerek fagyasztására szolgál; nem használható más célra, például vér, gyógyszerek vagy biológiai termékek stb. tárolására.

- Ne tároljon sört, üdítőt vagy más folyadékot üvegalackban vagy zárt edényben a készülék fagyasztórekeszében, mert a folyadék megfagyása miatt az üvegek vagy zárt edények megrepedhetnek, ami károkat okozhat.

1.6 ENERGIAFOGYASZTÁSSAL KAPCSOLATOS FIGYELMEZTETÉSEK

- 1) Előfordulhat, hogy a hűtőberendezések nem működnek egyenletesen (a hűtőszeleány tartalmának leolvasztási lehetősége ill. túl meleg a hőmérséklet a fagyasztott élelmiszerek tárolására szolgáló rekeszben), vagy a hűtőszeleány hosszabb ideig nem olyan hőmérsékleti tartományban van, amelyre azt tervezték.
- 2) A széndioxid-dúsított italokat nem szabad a fagyasztó rekeszben tárolni és bizonyos italokat sem szabad túl hidegen fogyasztani.

- 3) Ügyeljen arra, hogy az élelmiszergyártók által megadott élelmiszer tárolási időket ne lépje túl, különösen a kereskedelmi forgalomban lévő gyorsfagyasztott élelmiszerek esetén.
- 4) A készülék leolvasztásakor kerülje el, hogy a fagyasztott/lehűtött élelmiszerek hőmérséklete indokolatlanul megemelkedjen vagy a fagyasztott ételek kiolvadjanak. Például a fagyasztott élelmiszereket több réteg újságpapírba csomagolhatja.
- 5) Amikor manuális leolvasztást, karbantartást vagy tisztítást végez a berendezésen, azzal az élelmiszerek tárolási ideje csökkenhet a hőmérséklet emelkedés miatt.

1.7 A KÉSZÜLÉK ÁRTALMATLANÍTÁSÁRA VONATKOZÓ FIGYELMEZTETÉSEK



A hűtőszekrényben használt hűtőközeg és ciklopentán habosító anyag gyúlékony. Ezért, amikor a hűtőszekrényt leselejteznek, távol kell tartani minden hőforrástól és tűztől. A megsemmisítést egy speciális, megfelelő jogosultságokkal és képzéssel rendelkező cég végezheti, hogy elkerüljük a környezet károsodását vagy bármilyen más károsodást.



Ha a hűtőszekrényt leselejtezi, szerelje le az ajtót, távolítsa el az ajtó tömitést és a polcokat, majd tegye azokat megfelelő helyre, hogy a gyerekek ne férjenek hozzá.



A terméken vagy annak csomagolásán található szimbólum arra utal, hogy a terméket nem lehet háztartási hulladékként kezelni. Helyette a legközelebbi gyűjtőpontra kell szállítani elektromos és elektronikai készülékek újrahasznosítása céljából. Ha ügyel arra, hogy ez a termék megfelelő körülmények között kerüljön leselejtezésre, azzal Ön a környezetre

és az emberi egészségre gyakorolt számos negatív következményt segít megelőzni, amely a termék nem megfelelő leselejtezése miatt megtörtént volna. A terméke újrahasznosításával kapcsolatos bővebb információért forduljon a helyi önkormányzathoz, a háztartási hulladékelszállítójához, a gyártóhoz vagy ahhoz az üzlethez, amelyben megvásárolta ezt a terméket.

2. A KÉSZÜLÉK RENDELTETÉSSZERŰ HASZNÁLATA

2.1 Elhelyezés

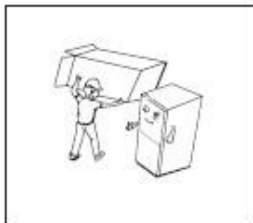

- Használat előtt távolítsa el a csomagolóanyagot, beleértve az alsó borítást, habpárnákat és a ragasztószalagokat a hűtőszekrény belsejéből. Távolítsa el a védőfóliát az ajtóról és a készüléktestről.

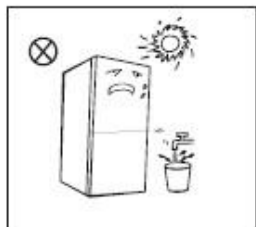

- Ne helyezze közvetlen napsütésre vagy hőforrás közelébe. Ne helyezze párás, nedves helyiségbe, hogy elkerülje a rozsdásodást és a szigetelő hatás csökkenését.

- Ne permetezze vagy mossa a készüléket; ne tegye a hűtőszekrényt olyan nedves helyre, ahol könnyen ráfröccsenhet víz.

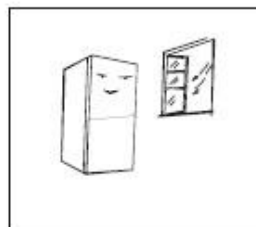

- A fagyasztószekrényt egy jól szellőző, beltéri helyre helyezze, ahol a padló egyenes és erős (állítsa be a lábakat jobbra vagy balra történő elforgatással, hogy a készülék szintben álljon).

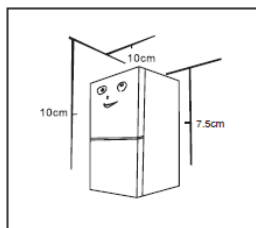

- A készülék felett maradjon több, mint 10 cm hely, valamint a faltól is hagyjon el 10 cm-es helyet, hogy a készülék hőleadását elősegítse.

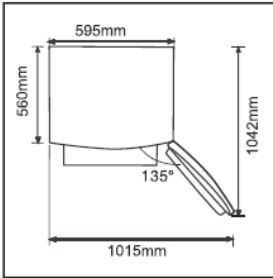

- A gyártó által javasolt helyigény az ajtó és fiók kényelmes kinyitásához.



Óvintézkedések a beszerelés előtt:

Mielőtt beüzemeli a készüléket és behelyezi a kiegészítőket mindig győződjön meg róla, hogy a készülék áramtalanítva van. Óvintézkedéseket kell tenni annak érdekében, hogy a fogantyú leesése ne okozzon személyi sérülést.

2.2 Ajtó fogantyú felszerelése

Óvintézkedéseket kell tenni annak érdekében, hogy a fogantyú leesése ne okozzon személyi sérülést.

Szükséges eszköz:



Keresztfejű csavarhúzó



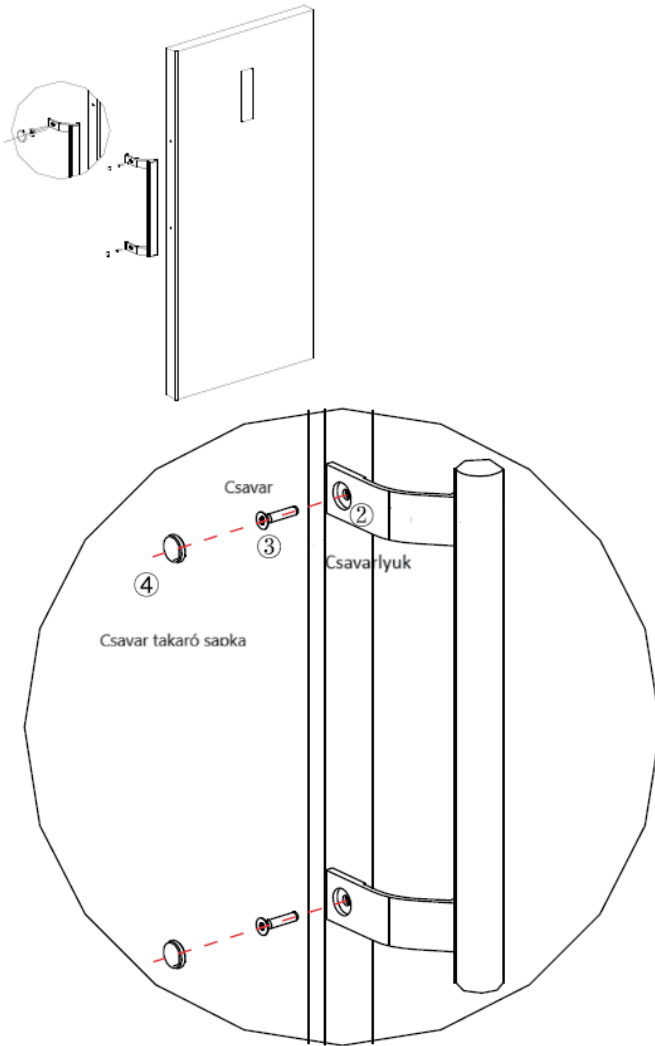

Összeszerelési lépések

- a. Távolítsa el a csavaros furatsapkákat ① az ajtóról, és keresztcsavarhúzóval szorosan rögzítse a csavarokat ③ a csavarfuratba ②.
- b. Szerelje össze a ④-es csavaros furatsapkákat a fogantyú csavarfuratára.
- c. A fordított művelet szétszerelésre szolgál.

(A fenti illusztráció tájékoztató jellegű. A tényleges konfiguráció a fizikai terméktől vagy a forgalmazó nyilatkozatától függ.)

2.3. Lábak beállítása

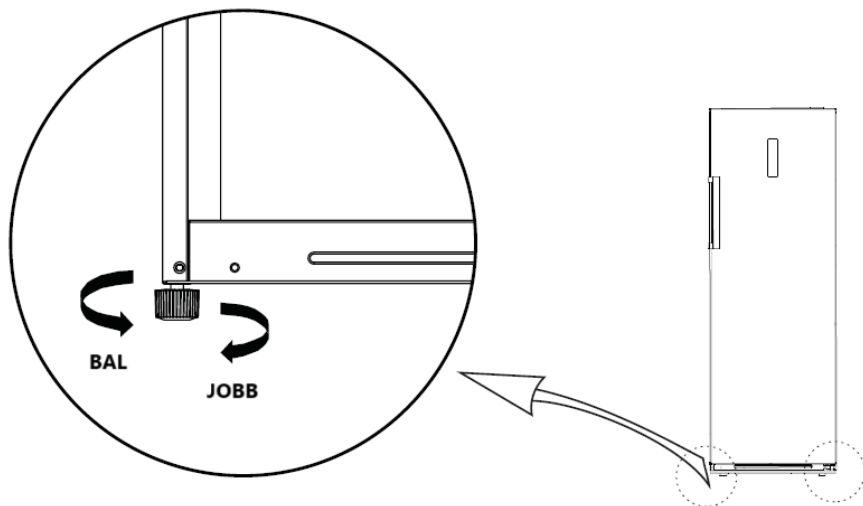



(A fenti illusztráció tájékoztató jellegű. A tényleges konfiguráció a fizikai terméktől vagy a forgalmazó nyilatkozatától függ.)

Beállítás módja:

- Óramutató járásával megegyezően fordítsa el a lábat a fagyasztószekrény magasságának növeléséhez.
- A magasság csökkentéséhez tekerje a lábat óramutató járásával ellentétes irányba.
- Az előző eljárás alapján állítsa be vízszintesen a jobb és bal lábat.

2.4 Ajtónyitási irány változtatása (opcionális)

A felhasználónak szükséges eszközök listája			
	Keresztfejű csavarhúzó		Gittelő és Vékony fejű csavarhúzó
	5/16" dugókulcs		Maszkolószalag

Szám	Név	Mennyiség	Megjegyzés
1	Tengelyhüvely	1	Előre beszerelve a készülékbe, ajtófordításkor használni kell.
2	Felső zsanér csavar	1	Előre beszerelve a készülékbe, ajtófordításkor használni kell.
3	Jobb oldali ütköző	1	Előre beszerelve a készülékbe, ajtófordításkor el kell távolítani és megőrizni későbbi felhasználásra.
4	Zsanérfedél szerelvény	1	Előre beszerelve a készülékbe, ajtófordításkor el kell távolítani és megőrizni későbbi felhasználásra.
5	Ajtókapcsoló	1	Előre beszerelve a készülékbe, ajtófordításkor használni kell.
6	Bal zsanérfedél	1	Előre beszerelve a készülékbe, ajtófordításkor el kell távolítani és megőrizni későbbi felhasználásra.
7	Jobb felső zsanér	1	Előre beszerelve a készülékbe, ajtófordításkor el kell távolítani és megőrizni későbbi felhasználásra.
8	Állítható láb	1	Előre beszerelve a készülékbe, ajtófordításkor használni kell.
9	Állítható láb	3	Bal felső zsanér/Bal felső zsanér takarósapka/Bal ütköző
10	Alsó zsanér	1	Előre beszerelve a készülékbe, ajtófordításkor használni kell.
11	Alsó zsanér csavar	2	Előre beszerelve a készülékbe, ajtófordításkor használni kell.
12	Végzáró fedőlap	1	Előre beszerelve a készülékbe, ajtófordításkor használni kell.
13	Végzáró fedőlap	1	Előre beszerelve a készülékbe, ajtófordításkor használni kell.

- 1) Kapcsolja ki, áramtalanítsa a készüléket.
- 2) Távolítsa el a csavarfurat-fedő sapkákat, csavarokat és a fogantyút, majd vegye ki a műanyag csavarfurat-fedő sapkákat a másik oldalról.
- 3) Szerelje le a felső zsanérfedelet, a csavarokat és a felső zsanért és távolítsa el a furatfedőt a másik oldalról. Húzza szét a kábelcsatlakozót a fagyasztó tetejének jobb oldalán. (①, ②, ③ tápkábel csatlakozó)
- 4) Szerelje le az ajtót és a jobb alsó zsanérszerelvényt (zsanértengely, állítható láb és zsanér), majd szerelje szét a jobb alsó zsanérszerelvényt. Szerelje fel a teljes zsanérszerelvényt a fagyasztó másik oldalára.

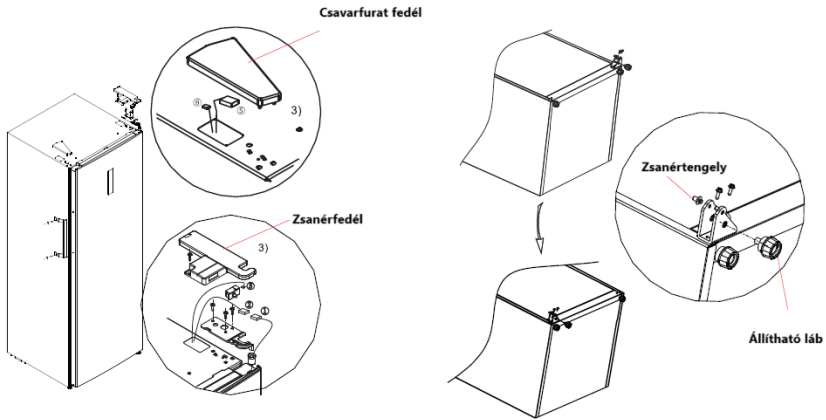

5.) Távolítsa el az ajtó felső burkolatát, szerelje fel a felső zsanérhüvelyt és helyezze át az ajtó jelvezetékét a másik oldalra, majd helyezze vissza az ajtó felső burkolatát.

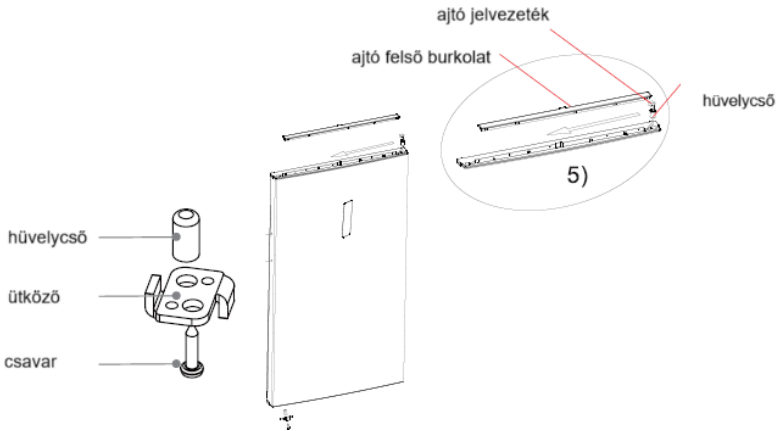

6.) Vegye ki a bal felső zsanért és a bal felső zsanérburkolatot a tartozékcsoombsól. Helyezze az ajtót az alsó zsanérra, majd szerelje fel a bal felső zsanért. Szerelje le az ajtókapcsolót a zsanérburkolat szerelvényéről és helyezze rá a bal felső zsanérburkolatra. Csatlakoztassa az ábrán 5-össel jelzett jelvezeték csatlakozót az 1-essel jelzett jelvezeték csatlakozóhoz, majd csatlakoztassa a 6-ossal jelzett jelvezeték csatlakozót az ajtókapcsolóhoz. Szerelje fel a felső zsanérburkolatot és a furatburkolatot.

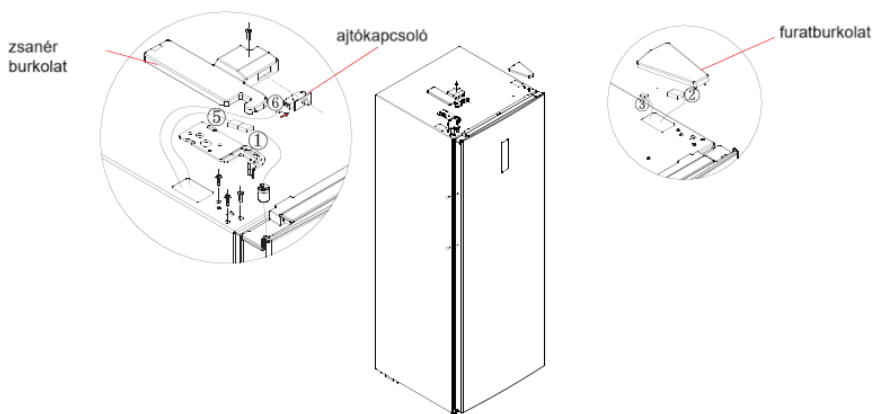

7.) Az ajtó fogantyú felszerelésének lépéseit a 2.2-es fejezetben találja.

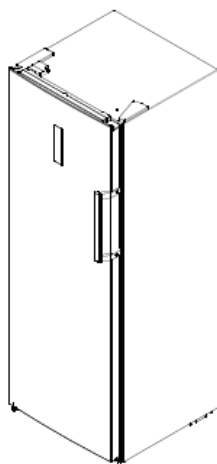

2.5 Bekapcsolás

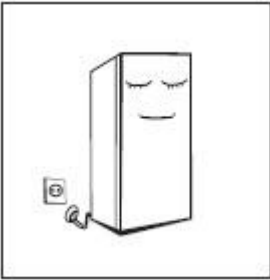

A szállítást követően hagyja állni a fagyasztószekrényt legalább 2 órán keresztül, mielőtt a hálózatra csatlakoztatná. Ellenkező esetben a hűtési kapacitás csökkenhet vagy a készülék meghibásodhat.

Mielőtt élelmiszert helyezne a készülékbe, hagyja 2-3 órán át működni (nyári, meleg időszakban legalább 4 órát).

Áramszünet vagy tisztítás esetén húzza ki a konnektorból. Várjon legalább 5 percet, mielőtt újra csatlakoztatja, hogy elkerülje a kompresszor meghibásodását.

2.6 Energiatakarékosági tippek

- A készüléket hűvös helyiségbe kell tenni, ahol nincs közvetlen hőforrás közelében és nem éri közvetlen napsütés.
- Hagyja a meleg ételeket szobahőmérsékletűre hűlni, mielőtt a hűtőbe helyezi. Ha túl sok ételt helyez a készülékbe és túlterheli azt, az a kompresszor hosszabb idejű működését eredményezi. Azok az ételek, amik túl lassan fagnak meg veszíthetnek a minőségükből.
- Ügyeljen arra, hogy az élelmiszereket megfelelően csomagolja be, törölje szárazra az edényeket, mielőtt behelyezi őket a fagyasztószekrénybe. Ezzel csökkenthető a jegesedés a készülékben.
- A készülék tárolóit nem szabad alufóliával, zsírpapírral, vagy papírtörlővel kibélelni. Ez megakadályozza a hideg levegő keringését, ezáltal a készülék energiahatékonysága csökken.
- Rendszerezze és címkézza fel az élelmiszereket a többszöri ajtónyitás és a hosszabb keresések csökkentése érdekében. Vegyen ki annyi élelmiszert amire egyszerre szüksége van, majd csukja vissza az ajtót amint lehet.

3. KÉSZÜLÉK ÉS FUNKCIÓK BEMUTATÁSA

3.1 A készülék főbb részei

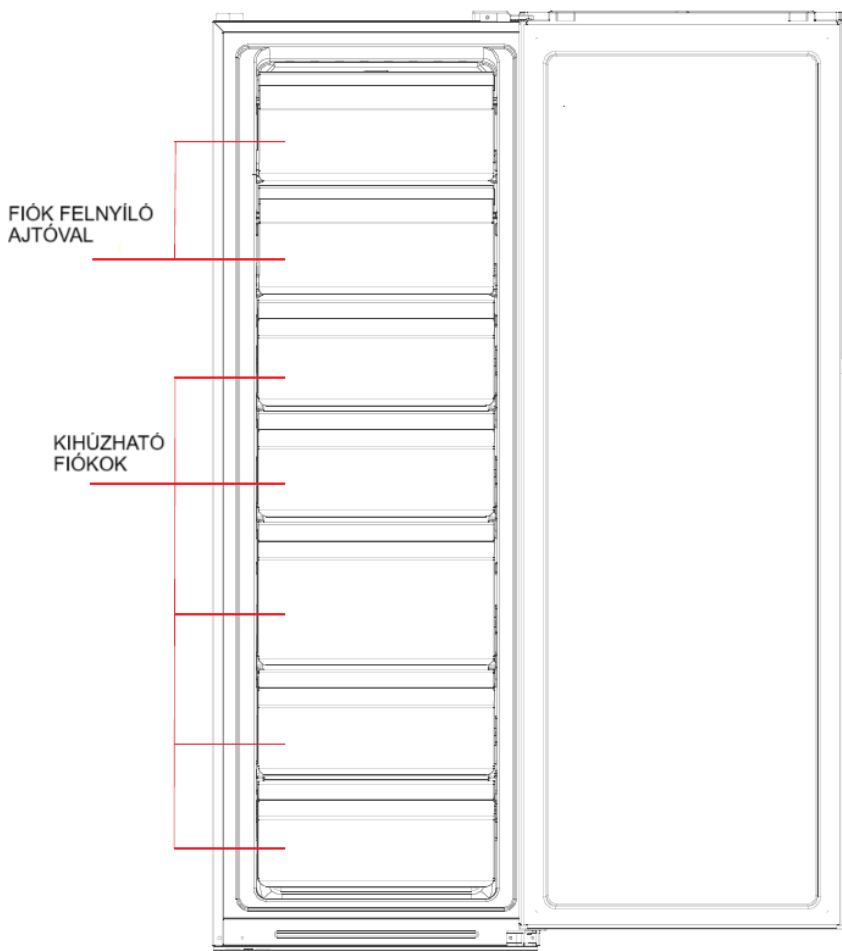

A fenti kép tájékoztató jellegű. Az Ön készüléke ettől eltérő lehet.

Hűtőszekrény

- A hűtőszekrény különböző gyümölcsök, zöldségek, italok és egyéb rövid időn belül elfogyasztandó ételek tárolására alkalmas.
- A főtt ételeket mielőtt a hűtőszekrénybe tenné, mindig hagyja szobahőmérsékletűre hűlni.
- Az ételeket lezárt edényben érdemes a hűtőszekrénybe helyezni.

Fagyasztó

- A fagyasztó hosszabb ideig képes az élelmiszereket frissen tartani és arra szolgál, hogy ételt fagyasszon, fagyasztott állapotban tartson és jégkockát készítsen.
- A fagyasztó rekesz hús, hal és egyéb élelmiszerek tárolására alkalmas, melyeket nem fagyaszt el rövid időn belül.
- A nagyobb húsokat érdemes kisebb darabokra vágni, hogy gyorsabban megfagyjon és könnyebb legyen a hozzáférés és tárolás.
- Mindig figyeljen arra, hogy az ételeket az eltarthatósági idejükön belül fagyassza el.
- A fiókok elhelyezése a fenti ábrán látható módon biztosítja a leghatékonyabb energiafelhasználást.

A készülék hűtőszekrényként és fagyasztóként is használható, melyet a kijelző segítségével tud a felhasználó kiválasztani igényei szerint.

3.2 Funkciók

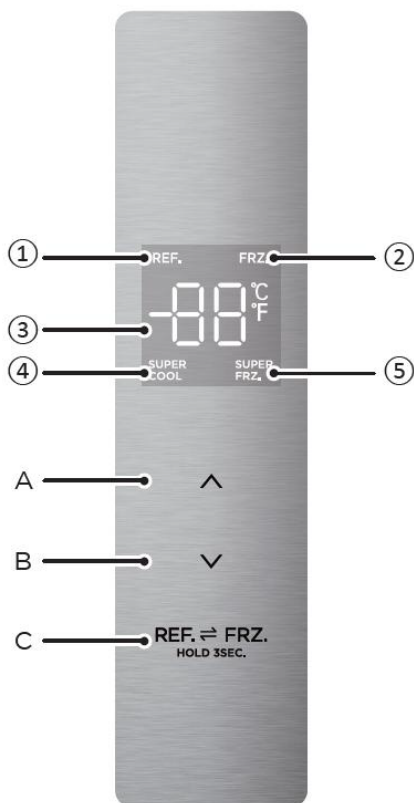





A fenti kép tájékoztató jellegű. Az Ön készüléke ettől eltérő lehet.

Kijelző

1. Hűtőszekrény ikon
2. Fagyasztó ikon
3. Hőmérséklet kijelző
4. Szuper hűtés ikon
5. Szuper fagyasztás ikon

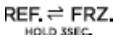
Gombok

- A. Hőmérséklet növelése
- B. Hőmérséklet csökkentése
- C. Hőmérséklet zóna kiválasztása (REF.: hűtőszekrény, FRZ.: fagyasztó)

- 1) Az első bekapcsoláskor az egész kijelző világítani fog 3 másodpercig. Ezt követően a kijelző normál működésbe kapcsol. A készülék első használatakor az alapértelmezett hőmérséklet beállítás – 20°C.
- 2) A kijelzőn a hőmérséklet látható. Probléma esetén a készülék kijelzőjén a hibakód jelenik meg.
- 3) Általában a beállított érték 30 másodperc múlva lép érvénybe, amennyiben nem nyitja ki az ajtót és nem nyom meg semmilyen gombot a kijelzőn a beállítást követő 30 másodpercen belül. A kijelző panel alap esetben nem világít, csak akkor amikor valamelyik gombot vagy a kijelzőt megnyomja. Hiba esetén a kijelző világít és kiírja a hibakódot, majd kialszik 30 másodperc múlva.
- 4) Nyomja meg a  (C) gombot a hűtőről fagyasztóra vagy fagyasztóról hűtőre váltáshoz.
- 5) Nyomja meg az  (A) gombot a hőmérséklet növeléséhez. Minden gombnyomás 1°C-al emeli a beállított értéket. Nyomja meg a  gombot a hőmérséklet csökkentéséhez. Minden gombnyomás 1°C-al csökkenti a beállított értéket. Hűtő használat esetén a beállítási tartomány 2°C és 8°C között van. Amikor a hőmérséklet határértéket a fenti gombok megnyomásával már elérte, akkor a készülék hangjelzéssel fogja jelezni.
- 6) Nyomja meg az  (A) gombot a hőmérséklet növeléséhez. Minden gombnyomás 1°C-al emeli a beállított értéket. Nyomja meg a  gombot a hőmérséklet csökkentéséhez. Minden gombnyomás 1°C-al

csökkenti a beállított értéket. Fagyasztó használat esetén a beállítási tartomány -16°C és -24°C között van. Amikor a hőmérséklet határértéket a fenti gombok megnyomásával már elérte, akkor a készülék hangjelzéssel fogja jelezni.

- 7) Szuper hűtés üzemmód beállítása: Miután a hűtő hőmérsékletét 2°C -ra állította, nyomja a " ∇ " (B) gombot a Szuper hűtés üzemmód bekapcsolásához. Szuper hűtés üzemmódban a hűtőszekrény hőmérséklete automatikusan 2°C -os beállítás lesz.
- 8) Kilépés a Szuper hűtés üzemmódból: Nyomja a " \wedge " (A) gombot a Szuper hűtés üzemmód kikapcsolásához vagy a készülék 6 óra leteltével automatikusan kikapcsolja a funkciót. Miután kikapcsolta a Szuper hűtést, a hőmérséklet automatikusan az utoljára beállított (azaz a Szuper hűtés beállítása előtti) hőmérsékletre fog visszaállni.
- 9) Szuper fagyasztás beállítása: Miután a fagyasztó hőmérsékletét -24°C -ra állította, nyomja a " ∇ " (B) gombot a Szuper fagyasztás üzemmód bekapcsolásához. Szuper fagyasztás üzemmódban a fagyasztó hőmérséklete automatikusan -24°C -os beállítás lesz.
- 10) Kilépés a Szuper fagyasztás üzemmódból: Nyomja a " \wedge " (A) gombot a Szuper fagyasztás üzemmód kikapcsolásához vagy a készülék 24 óra múlva automatikusan kikapcsolja a funkciót. Miután kikapcsolta a Szuper fagyasztást, a hőmérséklet automatikusan az utoljára beállított (azaz a Szuper fagyasztás beállítása előtti) hőmérsékletre fog visszaállni.
- 11) Nyitva maradt ajtó figyelmeztetés
Ha az ajtót nem csukja be 2 percen belül, akkor mindaddig hangjelzést ad ki a készülék, amíg az ajtót becsukja. Bármely gomb megnyomására a hangjelzés befejeződik.

12) Hibajelzés

Az alábbi hibakódok jelenhetnek meg a kijelzőn, melyek a készülék meghibásodására utalnak:

Hibakód	Hiba leírása
E2	Hőmérséklet szenzor hiba (Hűtő/fagyasztó rész)
E5	Leolvasztó szenzor érzékelő áramkör hiba
E6	Kommunikációs hiba
E7	Környezeti hőmérséklet szenzor hiba

Megjegyzés: A gyorsfagyasztás (Szuper fagyasztás) funkció célja, hogy megőrizze az élelmiszerek tápértékét a fagyasztóban. Segítségével az élelmiszer a lehető legrövidebb idő alatt lefagyasztható. Ha egyszerre nagy mennyiségű élelmiszert szeretne lefagyasztani, javasolt a gyorsfagyasztás funkció bekapcsolása, majd az élelmiszer behelyezése. Ezzel a fagyasztórekesz fagyasztási sebessége megnő, így az élelmiszer gyorsan lefagy, hatékonyan megőrzi a tápanyagokat és megkönnyíti a tárolást.

4. KARBANTARTÁS

4.1 Tisztítás

- Ne engedje, hogy a hűtőszekrény mögött és alatti por felgyülemelését, mert az a hűtést és az energiatakarékosságot csökkenti.
- Rendszeresen ellenőrizze a hűtőajtó tömítését, hogy nincs-e rajta kosz. Tartsa tisztán a tömítést. Tisztítsa meg egy puha nedves ruhával.
- A hűtő belsejét rendszeresen tisztítani kell, hogy elkerüljük a szagokat.
- Áramtalanítsa a készüléket a tisztítást megelőzően és vegyen ki minden ételt, italt, fiókot, tárolót belőle.
- Használjon egy puha rongyot vagy szivacsot a tisztításhoz. Oldjon fel két teáskanál szódbikarbónát langyos vízben és abba

nedvesítse meg a rongyot. Tiszta vízzel öblítse le és törölje szárazra. A tisztítást követően hagyja nyitva az ajtót, amíg a hűtő belseje megszárad majd csak ezt követően csatlakoztassa újra a hálózathoz.

- A nehezen elérhető részek tisztításához (pl. sarkok, rések, stb.) használjon puha rongyot vagy puha kefért. Ha szükséges, használjon egyéb eszközöket (mint például fogpiszkáló), hogy elkerülje a szennyeződések és baktériumok elszaporodását.
- Ne használjon szappant, mosószert, súrolóport, sprayt, stb. a tisztításhoz.
- Enyhén nedves puha ruhával tisztítsa meg a polcokat, tárolókat, rekeszt. Törölje szárazra vagy hagyja szabadon megszáradni.
- Törölje át a készülék külsejét mosószeres vízbe áztatott puha ruhával, majd törölje szárazra.
- Soha ne használjon durva kefért, dörzsiszivacsot, drótkefét, súrolóanyagot (pl. fogkrém), szerves oldószereket (pl. alkohol, aceton, stb.), forró vizet, savas vagy lúgos anyagokat, melyek sérülést okozhatnak hűtő felületén vagy belsején. A forró víz és a szerves oldószerek, mint pl. a benzin, a műanyag részek eldeformálódását vagy sérülését okozhatják.
- Soha ne öblítse le közvetlenül vízzel vagy más folyadékkal a tisztítás során. Kerülje el a rövidzárlatot.



MINDIG ÁRAMTALANÍTSA A KÉSZÜLÉKET LEOLVASZTÁSKOR ÉS TISZTÍTÁSKOR!

4.2 Leolvasztás

A hűtőszekrény léghűtéses elv alapján működik, ezért automatikus leolvasztási funkcióval rendelkezik. Az évszak- vagy hőmérsékletváltozás

miatt keletkező fagy manuálisan is eltávolítható a készülék áramtalanításával vagy száraz törlőkendővel való áttöréssel.

4.3 Használaton kívül

- **Áramszünet:** Áramszünet esetén (nyáron is) a készülék belsejében lévő élelmiszerek egy pár órán át hűtve vannak; viszont az áramszünet ideje alatt az ajtónyitások számát le kell csökkenteni és további friss élelmiszert ne helyezzen ilyenkor a hűtőbe.
- **Hosszabb ideig nem használja:** A készüléket ilyen esetben áramtalanítani kell és megtisztítani. Hagyja az ajtót résnyire nyitva, hogy elkerülje a szagokat és penészt.
- **Készülék mozgatása:** Mielőtt áthelyezné/elszállítaná a hűtőszekrényt, vegyen ki belőle minden tárgyat, vagy rögzítse a polcokat, tárolókat, rekeszt, stb. ragasztószalaggal. Mozgatás közben a hűtőt ne fektesse el, ne fordítsa fejjel lefelé és ne rázza. A dőlés ne legyen 45°-nál több. Soha ne az ajtónál fogva emelje vagy mozgassa a készüléket.



A készüléknek az indítást követően folyamatosan működni kell. Általában a készülék működése nem szakad meg, ellenkező esetben az élettartam csökkenhet.

5. PROBLÉMAMEGOLDÁS

5.1 Ha a következő problémákat tapasztalja, próbálja meg megoldani azokat az alábbi táblázat szerint. Amennyiben nem tudja megoldani a problémát, úgy hívja a Vevőszolgálatot.

Probléma	Lehetséges megoldás
Nem működik.	Ellenőrizze, hogy a készülék csatlakoztatva van-e, nincs-e érintkezési hiba. Ellenőrizze, hogy a feszültség nem túl alacsony-e. Ellenőrizze, hogy nincs-e áramszünet vagy a biztosítékot.
Szag	Az ételeket szorosan be kell csomagolni. Ellenőrizze, hogy nincs-e romlott étel a hűtőben. Tisztítsa meg a hűtő belsejét.
A kompresszor folyamatos működése.	A kompresszor folyamatos működése nyáron teljesen normális, amikor a hőmérséklet magas. Nem javasolt egyszerre sok friss élelmiszert helyezni a hűtőbe. Az ételt hagyni kell kihűlni mielőtt a hűtőbe teszi. Az ajtót nem szabad gyakran nyitogatni.
Nem világít.	Ellenőrizze, hogy a lámpa úgy nem világít-e, hogy a hűtő áramellátása rendben van. Cseréltesse ki az izzót egy szakemberrel.
Az ajtó nem csukódik rendesen.	Az ajtó szorul a csomagolásoktól. Túl sok ételt helyezett a hűtőbe. A hűtő nincs szintbe állítva. A tömítés koszos.
Hangos zaj.	Ellenőrizze, hogy a padló vízszintes-e, és hogy a hűtőszekrény stabilan van-e elhelyezve. Ellenőrizze, hogy a hűtő tartozékai a helyükön vannak-e.
Rés van a tömítésnél.	Távolítsa el az idegen tárgyakat az ajtó tömítéséről. Melegítse fel az ajtó szigetelést, majd hagyja visszahűlni. (használjon hajszárítót vagy meleg törölközőt)

Víztartály túlcserdül.	Túl sok élelmiszer van a hűtőben, vagy olyan ételek, melyek túl sok vizet tartalmaznak, ezáltal nagyobb jegesedést okoznak. Az ajtó nincs becsukva rendszeren, így a beáramló levegő jegesedést okoz és megnő a víz mennyisége a kiolvasztáskor.
A hűtő oldalai melegek.	A beépített kondenzátor hőleadása a házon keresztül, ami teljesen normális. Ha a hűtő oldala felmelegszik a magas külső hőmérséklet, a túl sok behelyezett étel, áramszünet, kompresszor leállása miatt, akkor biztosítson megfelelő szellőzést a hőelvezetés megkönnyítése érdekében.
Kondenzvíz a felületeken.	A kondenzvíz a belső felületen és az ajtó tömitésénél normális, ha a környezet páratartalma magas. Törölje le egy puha ruhával.
Zaj	Zúgás: A kompresszor működés közben zúgó hangot ad ki és ez a zúgás a be- és kikapcsoláskor erősebb. Ez normális. Nyikorgás: A készülék belsejében áramló hűtőközeg nyikorgó hangot okozhat, ez normális.

Kérjük vegye figyelembe, hogy a hibaleírások általánosak, előfordulhat, hogy az Ön készüléke nem minden tulajdonsággal rendelkezik, mint a fent leírtak. Például amennyiben az Ön készülékében nincs világítás, a világítás hibájára vonatkozó leírást ne vegye figyelembe.

1.táblázat Klíma osztályok		
Osztály	Szimbólum	Környezet hőmérséklet tartomány
Bővített mérsékelt	SN	+ 10 és + 32 °C között
Mérsékelt	N	+ 16 és + 32 °C között
Szubtrópusi	ST	+ 16 és + 38 °C között
Trópusi	T	+ 16 és + 43 °C között

Bővített mérsékelt: ez a hűtőkészülék 10 °C és 32 °C közti környezeti hőmérsékleten történő használatra készült;

Mérsékelt: ez a hűtőkészülék 16 °C és 32 °C közti környezeti hőmérsékleten történő használatra készült;

Szubtrópusi: ez a hűtőkészülék 16 °C és 38 °C közti környezeti hőmérsékleten történő használatra készült;

Trópusi: ez a hűtőkészülék 16 °C és 43 °C közti környezeti hőmérsékleten történő használatra készült.

Az alábbi táblázatban szereplő megrendelt alkatrészek a következő csatornán keresztül szerezhetők be:

Megrendelt alkatrész	Biztosítja	Minimális rendelkezésre állási idő
Termosztát	Professzionális karbantartó személyzet	Legalább 7 évvel az utolsó modell piacra kerülése után
Hőmérséklet szenzor	Professzionális karbantartó személyzet	Legalább 7 évvel az utolsó modell piacra kerülése után
Nyomatott áramkör	Professzionális karbantartó személyzet	Legalább 7 évvel az utolsó modell piacra kerülése után
Izzók	Professzionális karbantartó személyzet	Legalább 7 évvel az utolsó modell piacra kerülése után
Ajtó fogantyú	Professzionális javítók és végfelhasználók	Legalább 7 évvel az utolsó modell piacra kerülése után
Tárolók	Professzionális javítók és végfelhasználók	Legalább 7 évvel az utolsó modell piacra kerülése után
Kosarak	Professzionális javítók és végfelhasználók	Legalább 7 évvel az utolsó modell piacra kerülése után
Ajtó tömítés	Professzionális javítók és végfelhasználók	Legalább 10 évvel az utolsó modell piacra kerülése után

Az értékesítés utáni pótalkatrészek biztosításának legrövidebb ideje 15 munkanap.

A termékadatbázisban található modellinformációk és modellazonosítók beszerezhetők a termék energiahatékonysági címkéjén található QR kódon található weblink beolvasásával.

Mindig eredeti pótalkatrészeket használjon.

Amikor felveszi a kapcsolatot a hivatalos szervizünkkel vagy Vevőszolgálattal, legyen kéznél a következő adat: Modell száma, szériaszám.

Ezeket az információkat az adattáblán találja.

Készülékének javítása, valamint hibabejelentés esetén vevőszolgálatunk rendelkezésére áll a **garancia@homefort.hu** email címen vagy a + 36 30/246-8661 telefonszámon.

Ha a vevőszolgálathoz fordul:

Kérjük adja meg a készülék modell azonosítóját és szériaszámát (S/N), valamint a vásárlást igazoló számla és jótállási jegy számát.

A modell azonosítója és szériaszáma a terméken található adattáblán, a csomagolódoboz címkéjén, valamint a jótállási jegyen is szerepel.

