



# MOSÓGÉP

## HASZNÁLATI ÚTMUTATÓ

**Modell: HME16100UW**

Gyártó: Onlinemárkabolt Magyarország Kft.  
7624 Pécs, Szigeti út 144.  
tel.: +36-1-478-21-28, email: [info@onlinemarkaboltok.hu](mailto:info@onlinemarkaboltok.hu)

Használatba vétel előtt olvassa el az összes utasítást. Gondosan kövesse az utasításokat.

Tartsa kéznél a kezelési útmutatót későbbi használatra. Ha a készüléket eladják vagy továbbadják, gondoskodjon arról, hogy az új tulajdonos mindig megkapja ezt a kezelési útmutatót.



## Köszönjük, hogy termékünket választotta.

Ez a használati útmutató segít bemutatni a mosógép és annak használatával járó minden előnyt.

Kérjük, hogy a használat előtt figyelmesen olvassa el ezt a kézikönyvet. Fontos biztonsági utasításokat, valamint a telepítéssel, üzemeltetéssel és karbantartással kapcsolatos információkat tartalmaz. Megfelelő kezelése hozzájárul a hatékony, környezetbarát és biztonságos használathoz és minimálisra csökkenti az energiafogyasztást működés közben. Kérjük őrizze meg a vásárlást igazoló számlát az esetleges garanciális igények miatt.

A használati utasítások általános jellegűek. Ez azt jelenti, hogy bizonyos funkciók az Ön gépére vonatkoznak, míg mások nem. Folyamatosan dolgozunk modelljeink továbbfejlesztésén.

Ezért fenntartjuk magunknak a jogot, hogy változtatásokat hajtsunk végre a kialakításban, a funkciókban és tartozékokban előzetes értesítés nélkül.

## Szimbólumok magyarázata



### **Veszély!**

Ez a szimbólum azt jelzi, a rendkívül gyúlékony gázok veszélyt jelentenek az emberi egészségre és életre.



### **Áramütés veszélye!**

Ez a szimbólum azt jelzi, az áramütés veszélyt jelent az emberi egészségre és életre.



### **Figyelmeztetés!**

Ez a jelzés közepes kockázatú veszélyt jelent, ha nem tartják be az utasítást, az halálhoz vagy súlyos sérüléshez vezethet.



### **Vigyázat!**

Olyan lehetséges alacsony kockázatú veszélyhelyzetet jelez, amely kisebb vagy könnyebb sérüléseket okozhat, ha nem tartják be az utasítást.



### **Figyelem!**

Ez a jelzés fontos információkra hívja fel a figyelmet (pl. anyag kár), melyek nem jelentenek veszélyt.



### **Utasítások betartása!**

A szimbólum azt jelzi, hogy figyelmesen olvassa el a tájékoztatót.



### **Utasítások betartása!**

A szimbólum azt jelzi, hogy csak szervizes szakember végezheti el a műveletet az útmutatóban foglalt utasítások maradéktalan betartása mellett.

# TARTALOM

---

## 1. BIZTONSÁGI ELŐÍRÁSOK

- 1.1 Biztonsági előírások..... 4

## 2. TELEPÍTÉS

- 2.1 A termék leírása ..... 10
- 2.2 Telepítés ..... 11

## 3. MŰKÖDTETÉS

- 3.1 Gyors indítás ..... 15
- 3.2 Minden egyes mosás előtt ..... 17
- 3.3 Mosószer adagoló ..... 18
- 3.4 Vezérlőpanel..... 20
- 3.5 Programok ..... 21
- 3.6 Opciók ..... 22

## 4. KARBANTARTÁS

- 4.1 Tisztítás és karbantartás..... 25
- 4.2 Hibaelhárítás ..... 28
- 4.3 Vevőszolgálat ..... 29

## 5. MŰSZAKI JELLEMZŐK

- Műszaki jellemzők ..... 30

## 6. TERMÉKINFORMÁCIÓS ADATLAP

- Termékinformációs adatlap ..... 31

# 1. BIZTONSÁGI ELŐÍRÁSOK

---

## RENDELTETÉSSZERŰ HASZNÁLAT

A készüléket kizárólag otthoni használatra, háztartási textíliák gépi mosására tervezték. A készülék beltéri használatra szolgál, beépített használatra nem. Csak ezen utasítások szerint használja. A készülék nem kereskedelmi használatra készült.

Minden más használat nem rendeltetésszerű használatnak minősül és a gyártó nem vállal felelősséget a nem rendeltetésszerű használatból adódó károkért vagy sérülésekért.

Ezt a készüléket háztartási és ahhoz hasonló célokra tervezték, mint például:

- személyzeti helyiség üzletekben, irodákban és más munkakörnyezetekben;
- vidéki házakban;
- szállodában vagy motelben, illetve egyéb szálláson ahol a vendégek használhatják;
- Bed and breakfast típusú helyeken;
- Társasházakban ill. azokban kialakított mosókonyhákban.

## 1.1 Biztonsági előírások

Kérjük figyelmesen olvassa el és szigorúan tartsa be az alábbi biztonsági tudnivalókat annak érdekében, hogy elkerülhesse a tűzveszélyt, robbanást, áramütést, valamint megakadályozhassa a tárgyi, ill. személyi sérülést és életveszélyt. Ezen utasítások be nem tartása a garancia elvesztésével jár.

Ezt a készüléket 8 év alatti gyermekek, csökkent fizikai, érzékszervi vagy mentális képességekkel rendelkezők, illetve tapasztalattal és ismeretekkel nem rendelkező személyek kizárólag abban az esetben használhatják, ha megfelelő felügyelet alatt állnak, vagy tájékoztatást kaptak a készülék biztonságos használatára vonatkozóan, valamint tisztában vannak a kapcsolódó veszélyekkel.

### Figyelmeztetés!

Ez a szimbólum és kifejezés olyan lehetséges veszélyhelyzetet jelez, amely halált vagy súlyos sérüléseket okozhat, amennyiben nem tartja be az utasítást.

# 1. BIZTONSÁGI ELŐÍRÁSOK

---

## **Vigyázat!**

Ez a szimbólum és kifejezés olyan lehetséges veszélyhelyzetet jelez, amely könnyebb vagy kisebb sérüléseket és/vagy anyagi, valamint környezeti károkat okozhat.

## **Figyelem!**

Ez a szimbólum és kifejezés lehetséges veszélyhelyzetet jelez, mely könnyű vagy kisebb sérüléseket okozhat.



## **FIGYELMEZTETÉS! ÁRAMÜTÉS VESZÉLYE!**

- Ha tápkábel sérült, a veszély elkerülése érdekében a kábelt a gyártóval, annak márkaszervizével, vagy egy hasonló képzettségű személlyel ki kell cseréltetni.
- Ha a készülék sérült, ne működtesse mindaddig, amíg azt a gyártó, annak márkaszervize vagy egy hasonló képzettségű személy meg nem javítja.

### **Áramütés veszélye!**

- Ezt a készüléket 8 év alatti gyermekek, csökkent fizikai, érzékszervi vagy mentális képességekkel rendelkezők, illetve tapasztalattal és ismeretekkel nem rendelkező személyek kizárólag abban az esetben használhatják, ha megfelelő felügyelet alatt állnak, vagy tájékoztatást kaptak a készülék biztonságos használatára vonatkozóan, valamint tisztában vannak a kapcsolódó veszélyekkel.
- Gyermekek nem játszhatnak a készülékkel. A tisztítást és a felhasználói karbantartást gyermekek felügyelet nélkül nem végezhetik el.
- A gyermekeknek ne engedje meg, hogy játszanak a készülékkel
- A 3 évnél fiatalabb gyermekeket a készüléktől távol kell tartani kivéve, ha folyamatos felügyelet alatt állnak.
- A gyermekek és a háziállatok bemászhatnak a készülékbe. Minden használat előtt ellenőrizze a készülék belsejét.
- Ne másszon rá és ne üljön rá a készülékre.

# 1. BIZTONSÁGI ELŐÍRÁSOK

---

## TELEPÍTÉS HELYE

- Minden mosószer és egyéb mosáshoz használható anyagot biztonságos helyen, gyermekektől elzárva kell tartani.
- Ne helyezze a mosógépet szőnyegre.
- A szőnyeg eltömítheti a mosógép nyílásait, ami a gép meghibásodását okozhatja.
- Tartsa távol a készüléket a hőforrásoktól és közvetlen napfénytől, hogy elkerülje a műanyag és gumi alkatrészek korrodálódását.
- Ne használja a készüléket nedves környezetben vagy robbanásveszélyes illetve maró gázt tartalmazó helyiségben. Vízszivárgás vagy fröccsenő víz esetén hagyja a készüléket szabad levegőn megszáradni.
- A készüléket nem szabad a másik oldalán található zárható ajtó, tolóajtó vagy zsanérral ellátott ajtó mögött elhelyezni.
- Ne használja a készüléket olyan helyiségben, ahol a hőmérséklet 5°C alatt van, mert a mosógép alkatrészei meghibásodhatnak. Amennyiben ezt nem tudja elkerülni, úgy minden használat után feltétlenül eressze le teljesen a vizet a készülékből (lásd "Karbantartás – Leeresztő szivattyú szűrő tisztítása" fejezet), hogy elkerülje a fagy okozta károkat.
- Soha ne használjon gyúlékony spray-t vagy anyagot a készülék közvetlen közelében.

## TELEPÍTÉS

- Távolítson el minden csomagolást és rögzítőt, mielőtt használatba veszi a készüléket. Ellenkező esetben súlyos károk keletkezhetnek.
- Ez a készülék egyetlen bemeneti csatlakozóval van ellátva és hidegvíz ellátáshoz csatlakoztatható.
- A hálózati csatlakozónak hozzáférhetőnek kell lennie a telepítés után.
- Az első ruhamosást megelőzően indítson egy programot üresen, ruha nélkül. A használat előtt a termék beállítását el kell végezni.
- Ne helyezzen nehéz tárgyakat a mosógépre, például víztartályt, fűtőberendezést.
- A készülékhez mellékelte új tömlőt kell használni, ne használjon régi, használt tömlőt.
- Maximális víznyomás értéke 1 MPa. Minimális víznyomás értéke 0.05 MPa.

# 1. BIZTONSÁGI ELŐÍRÁSOK

---

## ELEKTROMOS CSATLAKOZÁS

- Ügyeljen arra, hogy a tápkábel ne szoruljon be a géphez, mert megsérülhet.
- Csatlakoztassa a készüléket az adattáblán szereplő értékeknek megfelelő biztosítékkal ellátott földelt aljzathoz. A földelést szakképzett villanszerelőnek kell elvégeznie. Győződjön meg róla, hogy a gépet a helyi előírásoknak megfelelően telepítették.
- A víz- és elektromos csatlakoztatást szakképzett személynek kell elvégeznie a gyártó utasításainak és a helyi biztonsági előírásoknak megfelelően.



### Figyelmeztetés!

- Ne használjon elosztót vagy hosszabbítót.
- A készüléket nem szabad külső kapcsoló berendezésen, például időzítőn keresztül táplálni, és nem szabad olyan áramkörhöz csatlakoztatni, amelyet a közmű szolgáltatók rendszeresen be- és kikapcsolnak.
- Ne húzza ki a csatlakozódugót a konnektorból, ha gyúlékony gáz van a közelben.
- Soha ne húzza ki a csatlakozódugót nedves kézzel.
- A csatlakozódugót ne a vezetéknél fogva húzza ki. Ha nem használja a készüléket, áramtalanítsa azt.

## VÍZCSATLAKOZÁS

- Ellenőrizze a vízbemeneti cső, a vízcsap és a kimeneti tömlő csatlakozásait a víznyomás változás miatt esetleg felmerülő problémák végett. Ha a csatlakozók kilazulnak vagy szivárognak, zárja el a vízcsapot és javíttassa meg.
  - Ne használja a készüléket mindaddig, amíg csöveket és tömlőket egy képzett személy megfelelően be nem szerelte.
  - Működés közben az ajtó üvege felforrósodhat. Ne engedje a gyermekeket és háziállatokat a készülék közelébe annak működése közben.
  - A víz bemeneti és kimeneti csöveket biztonságosan kell felszerelni és sértetlennek kell lenniük. Ellenkező esetben szivároghat a víz.
  - Ne távolítsa el a leeresztő szivattyú szűrőjét, amikor víz van a készülékben. Nagy mennyiségű víz ömölhet ki és a forró víz égési sérülést okozhat.
- Forrázás veszélye!**

# 1. BIZTONSÁGI ELŐÍRÁSOK

---

## MŰKÖDTETÉS ÉS KARBANTARTÁS

- Soha ne használjon gyúlékony, robbanásveszélyes vagy mérgező oldószereket. Mosáshoz, tisztításhoz ne használjon benzint, alkoholt, stb. Csak olyan mosószert használjon, ami alkalmas gépi mosásra.
- Győződjön meg arról, hogy a ruhák zsebei üresek. Éles és merev tárgyakat, mind például érmék, brossok, szögek, csavarok, kövek, stb. komoly károkat okozhatnak a mosógépben.
- A készülék használata előtt távolítsa el minden tárgyat a zsebekből, például öngyújtót, gyufát.
- Alaposan öblítse ki a kézzel mosott holmikat.
- Az olyan anyagokkal szennyezett ruhadarabokat, mint például étolaj, aceton, alkohol, benzin, kerozin, felteltárolító, terpentín, viasz, viaszeltárolító, meleg vízzel kell mosni nagyobb mennyiségű mosószerezrel, mielőtt a készülékbe helyeznénk.
- Habszivacsot (latexhab) tartalmazó tárgyakat, zuhanysapkákat, vízálló textiliákat, gumis anyagokat nem szabad a gépben mosni.
- A mosószereket és öblítőket azok használati utasításában leírtaknak megfelelően kell használni.
- Soha ne próbálja meg erőltetni az ajtó nyitását. Az ajtó röviddel a mosási ciklus vége után könnyen kinyitható.
- Ne csukja be az ajtót túlzott erővel. Ha nehéznek ítéli meg becsukni az ajtót ellenőrizze, hogy a ruhák megfelelően vannak-e behelyezve és nem az okozza-e a nehézkes záródást.
- Tisztítás és karbantartás előtt, valamint minden használatot követően húzza ki a készüléket a konnektorból és zárja el a vízcsapot.
- Soha ne öntsön a készülékbe vizet, még tisztítás céljából sem. **Áramütés veszélye!**
- A veszélyek elkerülése érdekében javításokat csak a gyártó, annak márkaszervíze vagy hasonlóan képzett személyek végezhetnek. A gyártó nem vállal felelősséget az arra nem jogosult személyek beavatkozásából eredő károkért.



# 1. BIZTONSÁGI ELŐÍRÁSOK

---

## SZÁLLÍTÁS

- Szállítás előtt:
  - A rögzítőcsavarokat szakember segítségével vissza kell szerelni a gépbe.
  - A gépben található vizet le kell engedni.
  - A készülék nehéz. Óvatosan szállítsa. Emeléskor soha ne a gép kiálló részeinél fogja meg, a gép ajtaja nem használható fogantyúként.

## KÖRNYEZETVÉDELEM

A termék megfelel az Uniós WEEE-irányelv (2012/19/EU) követelményeinek. A terméken megtalálható az elektromos és elektronikus hulladékot besorolására vonatkozó szimbólum (WEEE).



**A terméken vagy annak csomagolásán elhelyezett szimbólum azt jelzi, hogy a termék nem kezelhető háztartási hulladékként!**

A készüléket az elektromos és elektronikus berendezések újrahasznosításához a megfelelő hulladékgyűjtő helyre kell eljuttatni. A termék szakszerű ártalmatlanításával segíthet a környezetre és az emberi egészségre gyakorolt esetleges olyan káros következmények csökkentésében, melyeket a termék nem megfelelő hulladékkezelése okozhat. A termék újrahasznosításával kapcsolatos további információkért forduljon a helyi önkormányzathoz, a helyi hulladékkezelést végző társasághoz vagy a kereskedőjéhez.

**Model: HME16100UW**

**Mosási kapacitás: 6 kg**

## 2. TELEPÍTÉS

### 2.1 A termék leírása

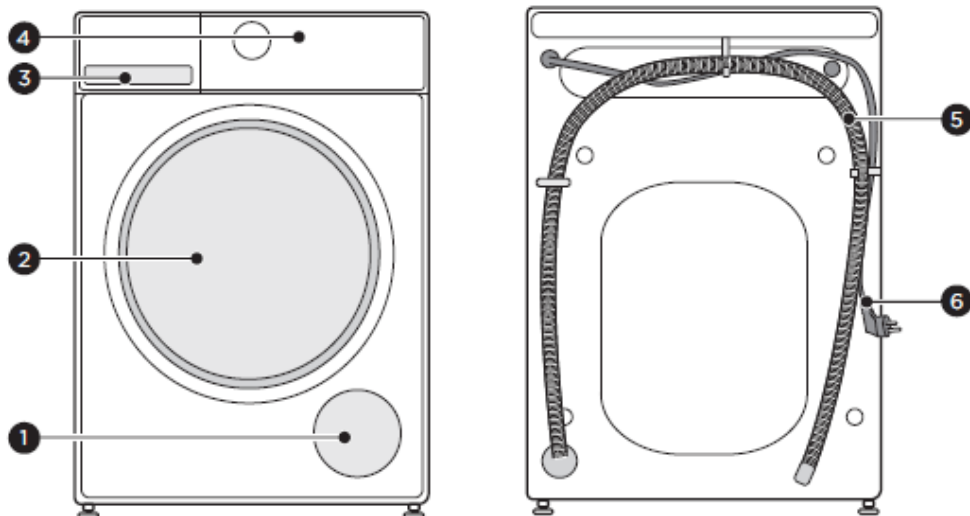

- 1 – Szervíz nyílás
- 2 – Ajtó
- 3 – Mosószeradagoló

- 4 - Vezérlőpanel
- 5 - Kifolyócső
- 6 – Tápkábel

#### **Figyelem!**

- A termék képe csak illusztráció, a valóságban az Ön mosógépe eltérhet a képen láthatótól.

### Kiegészítők

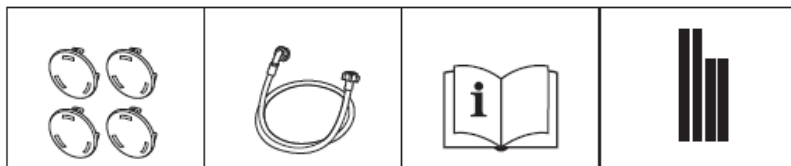

4 x takarósapka

1 x tömlő  
hideg vízhez

1 x használati  
útmutató

Hangelnyelő szivacs (nem alaptartozék)

## 2. TELEPÍTÉS

### 2.2 Telepítés

✘ **Beüzemeléshez szükséges eszközök (nem tartozéka a készüléknek)**

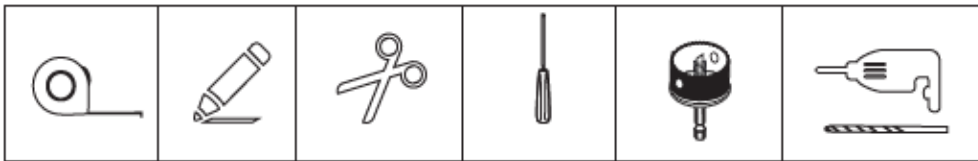

#### Telepítés helye

##### **Figyelmeztetés!**

- Fontos, hogy a készülék stabilan álljon és ne mozogjon el.
- Győződjön meg róla, hogy a készülék vízszintesen és stabilan áll.
- Győződjön meg róla, hogy a készülék nincs a tápkábelén.
- Ügyeljen arra, hogy a készülék a faltól a képen látható minimális távolságra legyen ( $> 20$  mm).

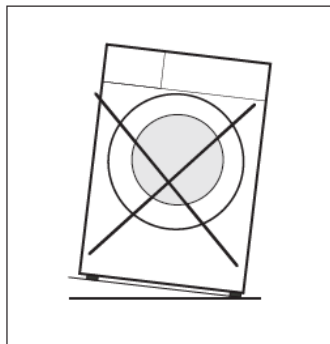
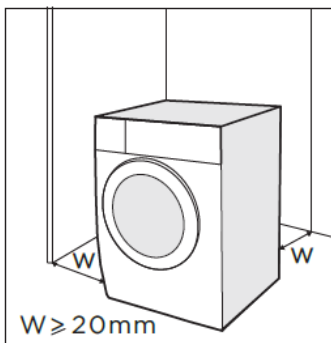

A gép üzembe helyezése előtt a következő pontoknak megfelelő helyet kell választania:

1. Szilárd, száraz és vízszintes felület
2. Kerülje a közvetlen napfényt
3. Megfelelő szellőzés
4. Szoba hőmérséklete  $5^{\circ}\text{C}$  feletti
5. Tartsa távol a hőforrásoktól, például szén-, fa-, vagy gáztüzelésű kazánoktól.

## 2. TELEPÍTÉS

### A készülék kicsomagolása

#### Figyelmeztetés!

- A csomagolóanyagok (pl. fóliák, hungarocell) veszélyesek a gyermekekre nézve.
- **Fulladásveszély!** Tartson távol minden csomagolóanyagot a gyermekektől!

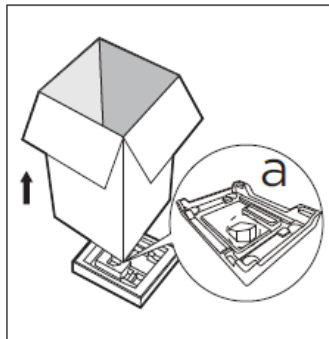

1. Távolítsa el a kartondoboz, hungarocell, fólia csomagolást.
2. Emelje meg a mosógépet és távolítsa el alóla is a csomagolást. Ügyeljen arra, hogy a kis háromszög alakú habot (lsd. a) az alsó csomagolással együtt távolítsa el. Ha nem sikerül, fektesse a készüléket az oldalára és vegye ki kézzel.
3. Távolítsa el a tápkábelt és a tömlőt rögzítő ragasztószalagot.
4. A bemeneti csövet a mosógép belsejéből vegye ki.

### Szállítócsavarok eltávolítása

#### Figyelmeztetés!

- A készülék használata előtt a hátsó rögzítő csavarokat el kell távolítani.

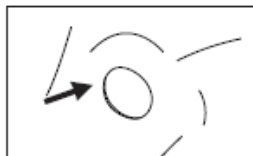
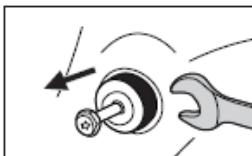

Lazítsa meg a 4 szállítócsavart egy villáskulcs segítségével.

Távolítsa el a csavarokat a gumi távtartókkal együtt és őrizze meg azokat későbbi használatra.

Helyezze be a lyukakba a zárósapkákat.

## 2. TELEPÍTÉS

### A mosógép szintezése

#### ⚠ Figyelmeztetés!

- Az ellenanyákat mind a négy lábon szorosan a mosógépházhoz kell csavarni.

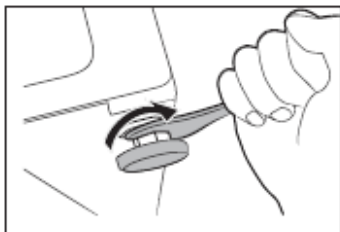

1. Lazítsa meg az ellenanyát.
2. Addig forgassa a lábat, amíg az el nem éri a padlót.
3. Állítsa be a lábakat és rögzítse az anyákat egy villáskulccsal. Győződjön meg arról, hogy a gép vízszintesen és stabilan áll.

### Vízbemeneti csatlakoztatás

#### ⚠ Figyelmeztetés!

A vízszivárgás vagy vízkárok elkerülése érdekében kövesse az ebben a fejezetben található utasításokat. A tömlőt ne törje meg és ne változtasson rajta.

#### Figyelem!

- Az alábbi módon, kézzel csatlakoztassa a tömlőt, ne használjon szerszámot. A művelet végén ellenőrizze, hogy elég szoros-e.

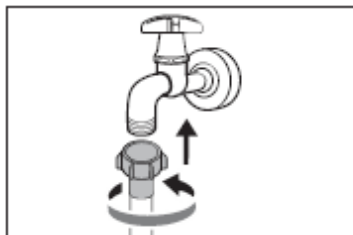

Csatlakoztassa a tömlőt a vízbevezető szelephez és a hideg vízzel ellátott vízcsaphoz a képen látható módon.

## 2. TELEPÍTÉS

### Kifolyócső

#### Figyelmeztetés!

- Ne törje meg vagy ne feszítse szét a leeresztő tömlőt.
- Helyezze el megfelelően a tömlőt különben megsérülhet és a víz szivároghat. A lefolyócső csatlakozóját ne távolítsa el.

A leeresztő tömlő végét kétféleképpen helyezheti el:

1. Vezesse a lefolyóba.

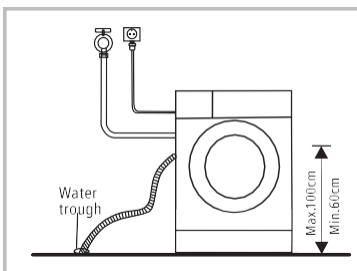

2. Csatlakoztassa a mosdókagyló lefolyóhoz.

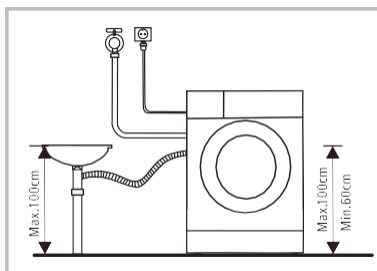

### Hangnyelő szivacs (opcionális)

#### Figyelem!

- Kérjük fokozottan ügyeljen a hangnyelő szivacs/panel összeszerelésére, mely hatékonyan csökkenti működésben közben a zajt, hogy nyugodtabb és csendesebb életkörünyezetet biztosítson Önnek.

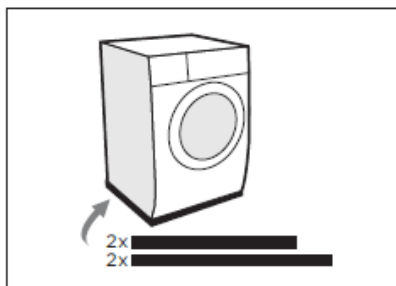
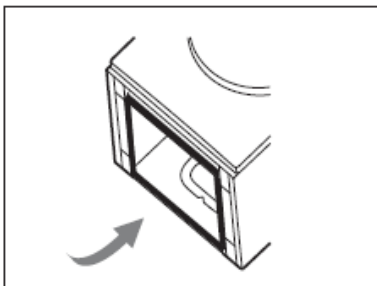

1. Helyezze a mosógépet a padlóra úgy, hogy közben egy puha ruhát vagy hungarocellt helyez a földre a készülék védelme érdekében.
2. Ragassza fel a hosszabb szivacsokat a gép hosszabb, szélére, a rövidebb szivacsokat pedig a rövidebb szélekre. A panel felszerelése megegyezik a szivacs felszerelésével.

# 3.MŰKÖDTETÉS

## 3.1 Gyors indítás

### ⚠ Vigyázat!

- Mosás előtt ellenőrizze, hogy a mosógép megfelelően be van üzemelve.
- A készüléket alaposan ellenőrizték, mielőtt elhagyta a gyárat. A visszamaradt víz és a lehetséges szagok semlegesítése érdekében ajánlott a készüléket az első használat előtt megtisztítani. Javasolt a dob tisztítása a "Drum clean" vagy másik 90°C-os programon elindítani.
- Ehhez a tisztításhoz ne helyezzen szennyest és mosószert a gépbe.

## 1. Mosás előtt

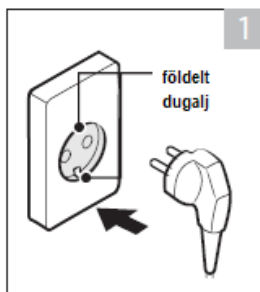

Csatlakoztassa

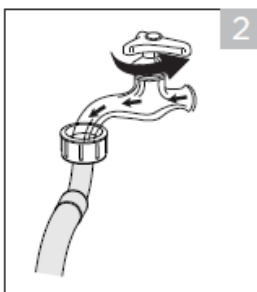

Nyissa ki a csapot

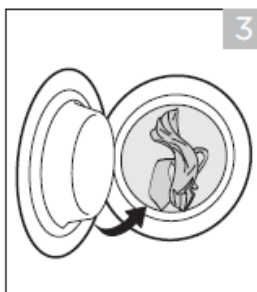

Töltse meg

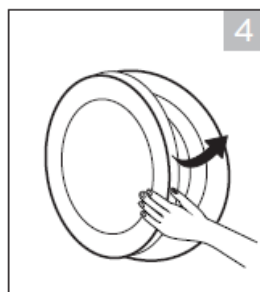

Csukja be az ajtót

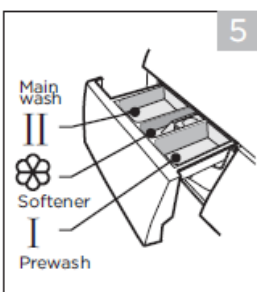

Adja hozzá a mosószert és öblítőt

### ⚠ Figyelem!

- Ha előmosás programot választ, akkor az I. rekeszbe mosószert kell tenni.

# 3.MŰKÖDTETÉS

---

## 2. Mosás

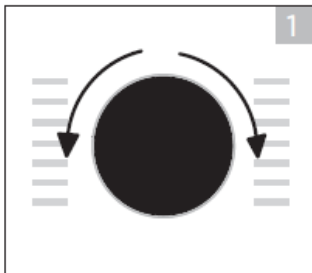

1.Válassza ki a programot.

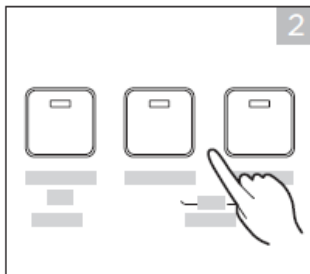

2.Válasszon egyéb funkciót vagy maradjon az alapértelmezett funkciónál.

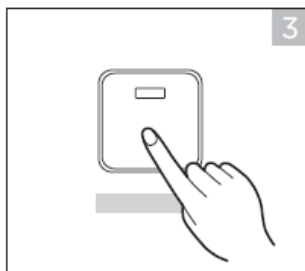

3.Nyomja meg a Start/Pause gombot a program indításához.

## 3. Mosás után

Sípoló hangjelzés hallatszik.



# 3. MŰKÖDTETÉS

## 3.2 Minden egyes mosás előtt

- A mosógépet 5-40°C közötti hőmérsékletű helyiségben használja. Ha a helyiségben 0°C vagy az alatti a hőmérséklet, a bemeneti szelep és a leeresztő rendszer meghibásodhat. Ha a mosógépet fagyos körülmények között telepítik, a beüzemelés előtt normal környezeti hőmérsékletű helyiségbe kell helyezni, hogy a vízellátó és leeresztő tömlők a használat előtt szobahőmérsékletűre melegedjenek.
- Mosás előtt mindig ellenőrizze a ruha címkéjét és a mosószer felhasználási javaslatát. Használjon nem habzó vagy kevésbé habzó mosószert gépi mosáshoz.

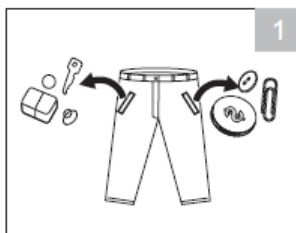

Ürítse ki a zsebeket.

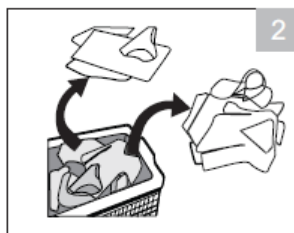

Válogassa szét a ruhákat szín és anyag szerint.

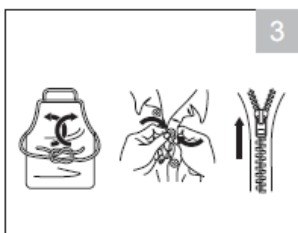

A textilöveket kösse össze, a cipzárokat húzza össze és gombolja be a ruhákat.

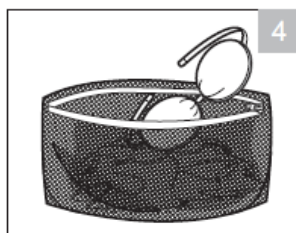

A kisebb ruhaneműket tegye mosószácba.

### ⚠ Figyelmeztetés!

- Ne mosson és szárítson olyan tárgyakat, amelyeket éghető vagy robbanásveszélyes anyagokkal, mint például viasszal, olajjal, festékkel, benzinnel, alkohollal, kerozinnal vagy más gyúlékony anyagokkal tisztítottak, mostak, áztattak vagy kentek be.
- A ruhadarab önálló mosása nagy excentricitást idézhet elő és a kiegyensúlyozatlanság miatt riasztást idézhet elő. Ezért javasoljuk, hogy helyezzen a mosógépbe még legalább egy vagy kettő ruhadarabot, hogy a centrifugálás zökkenőmentes legyen.
- Ne mosson és centrifugáljon vízálló huzatokat, anyagokat és ruhákat.

# 3.MŰKÖDTETÉS

## 3.3 Mosószer adagoló

- I Előmosás
- II Fő mosás
- ☼ Öblítő
- ☉ Kioldó gomb a mosószer adagoló fiók eltávolításához

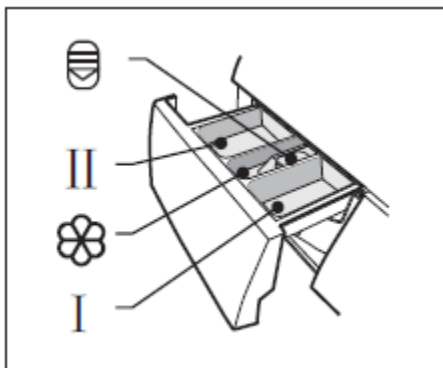

### ! Vigyázat!

- A mosószert az I-es rekeszbe kell betölteni miután kiválasztotta az előmosás funkciót.
- Ne tegyen mosógyöngyöket a mosószer adagolóba!

Program	I	II	☼	Program	I	II	☼
Cotton 30 °C	○	●	○	Delicate 30 °C		●	○
Cotton 40 °C	○	●	○	Delicate		●	○
Cotton 60 °C	○	●	○	Ends in 9H		●	○
Cotton 90 °C	○	●	○	Ends in 6H		●	○
Synthetic	○	●	○	Ends in 3H		●	○
Synthetic 40 °C	○	●	○	Quick Wash 45'		●	○
Drum Clean				Quick Wash 30'		●	○
Cold Wash	○	●	○	Quick Wash 15'		●	○
Cold Wash 20 °C	○	●	○	ECO 40-60		●	○
Spin Only				Cotton Intensive 40 °C		●	○
Steam Wash		●	○	Cotton Intensive 60 °C		●	○
Rinse&Spin			○				

● Kötelező

○ Opcionális

# 3.MŰKÖDTETÉS

## Mosószer ajánlás

Ajánlott mosószer	Mosási ciklus	Mosási hőmérséklet	Ruha típusa
Erős mosószer fehérítőszerrel is optikai fehérítő adalékkal	Cotton, ECO 40-60 Pamut ECO 40-60	30/40/60/90	Forrásálló pamutból vagy lenvászonból készült fehér ruha
Mosószer színes ruhákhoz fehérítőszer és optikai fehérítő adalék nélkül	Cotton, ECO 40-60, Cold Wash /Pamut, ECO 40-60, Hideg mosás	Hideg/20/30/40/ 60/90	Színes pamutból vagy lenvászonból készült ruha
Mosószer színes ruhákhoz vagy enyhe mosószer optikai fehérítő adalék nélkül	Cold Wash, Synthetic Hideg mosás/Szintetikus	Hideg/20/40	Kényes vagy szintetikus anyagokból készült színes ruha
Enyhe mosószer	Synthetic/Szintetikus	Hideg/40	Finom textiliák, selyem, viszkóz

### Figyelem!

- A mosóport vagy adalékot a mosószer adagolóba öntés előtt kevés vízzel hígíthatja, hogy elkerülje a bemeneti nyílás eltömődését vagy a víz kifolyását.
- Kérjük mindig a mosáshoz megfelelő típusú mosószert válassza ki, hogy maximális mosási teljesítményt valamint minimális víz- és energiafogyasztást érhesen el.
- A legjobb mosási eredmény eléréséhez fontos a megfelelő mosószer adagolás.
- Ha a dob nincs teljesen megtöltve, akkor használjon kevesebb mosószert.
- A mosószer mennyiségét a víz keménységéhez is igazítsa, ha a csapvíz lágy, használjon kevesebb mosószert.
- A mosószert a ruhanemű szennyezettségének megfelelően adagolja, kevésbé koszos ruhákhoz kevesebb mosószer is elegendő.
- Az erősen koncentrált (kompakt) mosószer különösen pontos adagolást igényel.

A következő jelek a mosószer túladagolására utalnak:

- erős habképződés
- gyenge mosási és öblítési eredmény

A következő jelek a mosószer aluladagolását jelzik:

- a ruhanemű megszürkül
- vízkőlerakódások a dobon, a fűtőelemen és/vagy a ruhaneműn.

## 3.MŰKÖDTETÉS

---

### 3.4 Vezérlőpanel

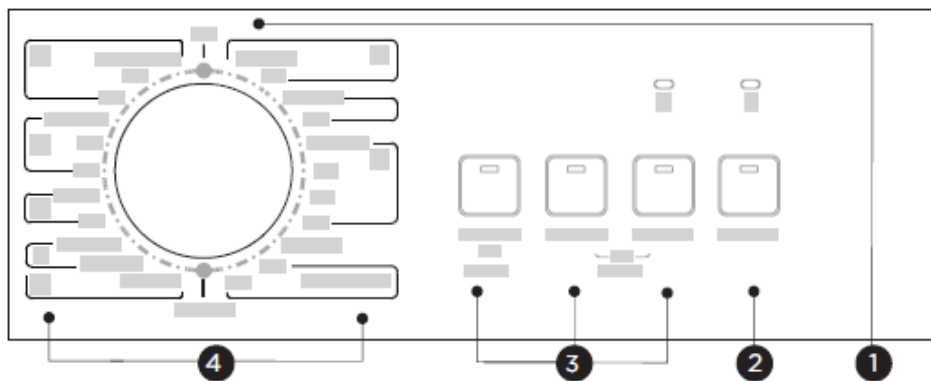

**1** Off – Kikapcsolás

Be és kikapcsolhatja a készüléket.

**2** Start/Pause – Indítás/Szünet

Elindíthatja vagy szüneteltetheti a programot.

**3** Opciók

Lehetővé teszi további funkciók kiválasztását, kiválasztáskor világít.

**4** Programok

A ruhanemű típusától függően választható.

## 3.MŰKÖDTETÉS

---

### 3.5 Programok

A programok a ruhanemű típusától függően állnak rendelkezésre.

#### **Synthetic - Szintetikus**

Ezzel a programmal mossa ki az ingeket, kabátokat. A kötött anyagok mosásakor a mosószer mennyiségét csökkenteni kell.

#### **Cold Wash – Hideg mosás**

Ruhaneműk hideg vizes mosása.

#### **Cotton - Pamut**

Kopásálló textíliák, hőálló textíliák pamutból vagy vászonból.

#### **ECO 40-60**

Azonos mosási cikluson belül alkalmas a normal szennyezettségű ruhák 40 vagy 60°C fokon történő tisztítására.

#### **Cotton Intensive – Intenzív Pamut program**

A mosási eredmény fokozása érdekében a mosási idő hosszabb.

#### **Drum Clean – Dob tisztítás**

90°C-os, magas hőmérsékletű tisztító program. Ehhez a programoz ne adjon ruhát vagy egyéb szennyeset. A tisztító hatás javításához adagolhat klóros fehérítőszert a gépbe.

Rendszeresen, igény szerint használja ezt a programot.

#### **Steam wash – Gőz program**

Hatékonyan eltávolítja a baktériumokat, kórokozókat és szagokat.

#### **Spin Only – Csak centrifuga**

Centrifugál és leereszti a vizet a program.

#### **Rinse&Spin – Öblítés és centrifuga**

Öblíti majd centrifugálja a ruhaneműt, ezt követően leereszti a vizet.

#### **Delicate - Kényes**

Kényes anyagból (pl. szatén, selyem) készült mosható textíliákhoz.

#### **Ends in – Program vége**

A funkció ezzel a programmal állítható be, a teljes idő (beleértve a mosási időt és a késleltetési időt) 3, 6 vagy 9 óra.

#### **Quick wash – Gyors mosás**

Kis mennyiségű, alig szennyezett ruhák gyors mosására alkalmas. A mosási idő 15, 30 vagy 45 perc időtartamú.

## 3.MŰKÖDTETÉS

### Figyelem!

- A táblázatban szereplő paraméterek csak felhasználói referenciaként szolgálnak. A tényleges paraméterek eltérhetnek a fent említett táblázat paramétereitől.

Program	Töltet súly (kg)		Kijelzett idő
Programme	Load(kg)		Display Time
	5.0	6.0	5.0/6.0
Synthetic	2.5	3.0	2:20
Synthetic 40°C	2.5	3.0	2:20
Cold Wash	5.0	6.0	1:00
Cold Wash 20°C	5.0	6.0	1:01
Cotton 30°C	5.0	6.0	2:40
Cotton 40°C	5.0	6.0	2:40
Cotton 60°C	5.0	6.0	2:45
Cotton 90°C	5.0	6.0	2:50
ECO 40-60	5.0	6.0	3:08/3:18
Cotton Intensive 40°C	5.0	6.0	3:48
Cotton Intensive 60°C	5.0	6.0	3:53
Drum Clean	-	-	1:18
Spin Only	5.0	6.0	0:12
Steam Wash	2.5	3.0	1:27
Rinse&Spin	5.0	6.0	0:20
Delicate 30°C	2.0	2.5	0:50
Delicate	2.0	2.5	0:48
Ends in 9H	5.0	6.0	0:59
Ends in 6H	5.0	6.0	0:59
Ends in 3H	5.0	6.0	0:59
Quick Wash 45'	2.0	2.0	0:45
Quick Wash 30'	2.0	2.0	0:30
Quick Wash 15'	2.0	2.0	0:15

### 3.MŰKÖDTETÉS

HME16100UW							
Program/ Ciklus	Névleges kapacitás kg-ban	Hőmérsék- let beállítás	Ciklus időtartama órában és percben	Energia- fogyasztás kWh/ működési ciklus	Vízfogyasz- tás literben/ működési ciklus	Legmaga- sabb hőmérsék- let °C	Maradék nedvesség %-ban / centrifuga sebesség
Cold Wash 20°C	3.0	20	1:01	0.207	37	20	65%/1000
Cotton 60°C	6.0	60	2:45	1.280	58	60	70%/1000
Synthetic	3.0	Hideg	2:20	0.327	55	Hideg	65%/1000
Quick Wash 15'	2.0	Hideg	0:15	0.035	32	Hideg	75%/800
Cotton Intensive 40°C	6.0	40	3:48	1.085	58	40	65%/1000
ECO 40-60 <sup>3)</sup>	6.0	-	3:18	0.862	50.5	41	62.9%/1000
	3.0	-	2:36	0.540	38	34	62.9%/1000
	1.5	-	2:36	0.369	35	27	62.9%/1000

- A fenti adatok tájékoztató jellegűek, és az eltérő tényleges használati feltételek miatt változhatnak.
- Az ECO 40-60 programtól és a mosási ciklustól eltérő programokhoz megadott értékek csak tájékoztató jellegűek.
- Cold Wash 20°C (Hideg mosás) program enyhén szennyezett ruhák tisztításra alkalmas 20°C hőmérsékleten az EU 2019/2023 rendeletnek megfelelően.
- Az EN 60456:2016+A11:2020 szabvány és az EU 2019/2014, valamint az EU 2019/2023 és EU 2021/340, ill. az EU 2021/341 rendeletek vonatkozásában:
- Az energiahatékonysági osztály: D
- Energiahatékonysági teszt program: ECO 40-60; egyéb az alapértelmezett.
- Féltöltet a 6.0 kg-os géphez: 3.0 kg
- Negyed töltet a 6.0 kg-os géphez: 1.5 kg

1) A legmagasabb hőmérséklet az, amit a ruhanemű a mosási ciklus során legalább 5 percig elér.

2) Maradék nedvesség a mosási ciklus utáni víztartalom százalékban és a centrifugálási sebesség, amellyel ezt elérte.

3) Az Eco 40-60 program 40 °C és 60 °C között mosható, átlagosan szennyezett pamutruhák tisztítására alkalmas, együtt ugyanabban a ciklusban. Ezzel a programmal mérik fel az EU környezettudatos tervezésre vonatkozó szabályozással való megfelelést. Ez a program megfelel az EU 2019/2014, EU 2019/2023, EU 2021/340 és EU 2021/341 rendeleteknek.

## 3.MŰKÖDTETÉS

---

Az energiafogyasztás szempontjából a leghatékonyabb programok általában azok, melyek alacsonyabb hőmérsékleten és hosszabb ideig tartanak.

Amennyiben a háztartási mosógépet az adott programoknál megjelölt kapacitásig (kg) tölti be, úgy energia- és vízmegtakarítás érhető el.

A zajt és a maradék nedvességtartalmat a centrifugálási sebesség befolyásolja: minél nagyobb a centrifugálási sebesség a centrifuga fázisban, annál nagyobb a zaj és annál alacsonyabb a maradék nedvesség tartalom.

### ⚠ Figyelem!

- Ha a gép működése közben áramszünet történik, a memória tárolja a kiválasztott programot. A gép folytatja a programot, amikor az áramellátás helyreáll.



## 3.MŰKÖDTETÉS

### 3.6 Opciók

Mosás/Ciklus	Alapértelmezett hőmérséklet	Alapértelmezett centrifuga	Választható egyéb funkciók
Synthetic	Hideg	800/1000	Prewash, Extra Rinse, No Spin
Synthetic 40°C	40	800/1000	Prewash, Extra Rinse, No Spin
Cold Wash	Hideg	800/1000	Prewash, Extra Rinse, No Spin
Cold Wash 20°C	20	800/1000	Prewash, Extra Rinse, No Spin
Cotton 30°C	30	800/1000	Prewash, Extra Rinse, No Spin
Cotton 40°C	40	800/1000	Prewash, Extra Rinse, No Spin
Cotton 60°C	60	800/1000	Prewash, Extra Rinse, No Spin
Cotton 90°C	90	800/1000	Prewash, Extra Rinse, No Spin
ECO 40-60	--	800/1000	
Cotton Intensive 40°C	40	800/1000	No Spin
Cotton Intensive 60°C	60	800/1000	No Spin
Drum Clean	90	--	
Spin Only	-	800/1000	No Spin
Steam wash	40	800/1000	Extra rinse, No Spin
Rinse&Spin	-	800/1000	Extra rinse, No Spin
Delicate 30°C	30	600	Extra rinse, No Spin
Delicate	Hideg	600	Extra rinse, No Spin
Ends in 3H/6H/9H	40	800/1000	
Quick Wash 45'	40	800	No Spin
Quick Wash 30'	30	800	No Spin
Quick Wash 15'	Hideg	800	No Spin

#### Figyelem!

- Az ECO 40-60 programhoz tartozó maximum centrifuga sebesség, program idő és egyéb részletekért tekintse meg a Termékinformációs adatlap tartalmát.
- A fenti táblázat azt mutatja, hogy az adott mosási program milyen egyéb beállítási lehetőségeket kínál, illetve ha a beállítás nem lehetséges az adott programhoz.

# 3.MŰKÖDTETÉS

**Prewash/Előmosás:** Az előmosás funkcióval egy extra mosást kapnak a ruhák még a főmosást megelőzően. Alkalmos a makacs szennyeződésű ruhák tisztításához. Használatkor a mosószeradagoló I. rekeszébe is mosószert kell adagolni.

**Extra Rinse/Extra öblítés:** A kiválasztást követően a ruhanemű extra öblítést kap.

**No Spin/Nincs centrifuga:** Ha ezta funkciót kiválasztja, a mosógép nem fog centrifugálni.



Hang elnémítása



Válassza ki a programot.

Nyomja meg a [Prewash] gombot 3 másodpercig a hang elnémításához. A hang bekapcsolásához nyomja meg ismét 3 másodpercig.

A beállítás a következő visszaállításig megmarad.

## ⚠ Vigyázat!

- Ha a mosógépet elnémítja, a hangjelzés nem fog magától aktiválódni.



Gyerekszár

Elkerülhető, hogy a gyermekek átállítsák a mosógépet.

Beállítás módja:



Válasszon programot.

Indítsa el.

Nyomja az [Extra Rinse] és [No Spin] gombokat hosszan 3 másodpercig, amíg hangjelzést hall.

## 3.MŰKÖDTETÉS

---

### ⚠ Vigyázat!

- A funkció kikapcsolásához nyomja 3 másodpercig a két gombot.
- A “Child Lock” / “Gyerekzár” az OFF gombon kívül minden gombot lezár.
- Mosási program megkezdése előtt fel kell oldania a gyerekzárát.

### 📌 Figyelem!

- Húzza ki a készüléket 10 másodpercre, majd csatlakoztassa újra.
- Kapcsolja be és 10 másodpercen belül nyomja a [Prewash] és [No Spin] gombot egyszerre folyamatosan 5 másodpercen keresztül, amg hangjelzést hall.
- A fenti táblázat azt mutatja, hogy az adott mosási program milyen egyéb beállítási lehetőségeket kínál, illetve ha a beállítás nem lehetséges az adott programhoz.
- Az a szám ahányszor a jelzés felvillan, egy számjegyet jelent. Például a mosógép számlálója 3456, akkor az Előmosás (Prewash) 3-szor villog, az Extra öblítés (Extra Rinse) 4-szer, a Centrifuga nélkül (No Spin) 5-ször villan fel, a Start/Szünet 6-szor.
- Ismétlje meg az első lépést és visszatér a normal működéshez.

## 5. MŰSZAKI TULAJDONSÁGOK

### 4.1 Tisztítás és karbantartás

#### ⚠ Figyelmeztetés!

- Tisztítás és karbantartás előtt mindig húzza ki a tápkábelt a konnektorból és zárja el a vízcsapot.

#### Készülék tisztítása

A mosógép megfelelő karbantartása meghosszabbíthatja annak élettartamát. A felület hígított semleges mosószerrel tisztítható. Ha a víz kifolyik, törölje le egy puha ronggyal. Ne használjon szemcsés, maró hatású, erős tisztítószeret. Soha ne használjon éles tárgyakat a készülék tisztításához.

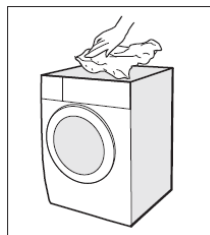

#### ⓘ Figyelem!

- Soha ne használjon súroló vagy maró hatású tisztítószereket, savakat vagy hígított oldószereket, alkoholt sem.

#### A dob tisztítása

Fém tárgyak által okozott, dob belsejében keletkezett rozsdafoltot azonnal elküldeni távolítani klórmentes tisztítószerrel. Soha ne használjon fémszál szivacsot vagy kefét a dob tisztításához.

#### ⚠ Vigyázat!

- A dob tisztításakor ne legyen ruhanemű a mosógép közelében.

#### Az ajtó tömítés és üveg tisztítása

Minden mosás után törölje át a gumit és az üveget, hogy eltávolítsa a szőszöket és vizet. Ha a szősz felhalmozódik az vízszivárgást okozhat. Minden mosás után távolítsa el a gumi tömítésnél esetlegesen fennakadt tárgyakat (gomb, érme, stb.)

Legalább havonta alaposan tisztítsa meg a tömítést és az üveget, hogy biztosítsa a készülék normal működését.

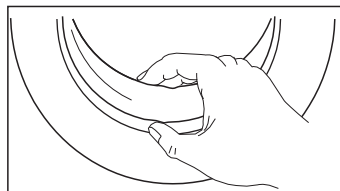

## 5. MŰSZAKI TULAJDONSÁGOK

### Bekötőcső szűrő tisztítása

#### **Vigyázat!**

- A csökkenő vízáramlás azt jelzi, hogy a szűrőt meg kell tisztítani.

1. Zárja el a vízcsapot és tekerje le a tömlőt.
2. Tisztítsa meg a szűrőt egy kefe segítségével
3. Csavarja ki a tömlőt a gép hátuljából. Húzza ki a szűrőt egy hosszú fogóval.
4. A szűrő tisztításához használjon kefét.
5. Helyezze vissza a szűrőt a vízbemenetre és csatlakoztassa újra a tömlőt.
6. A készülék normal működésének biztosítása érdekében 3 havonta végezze el ezt a tisztítást.

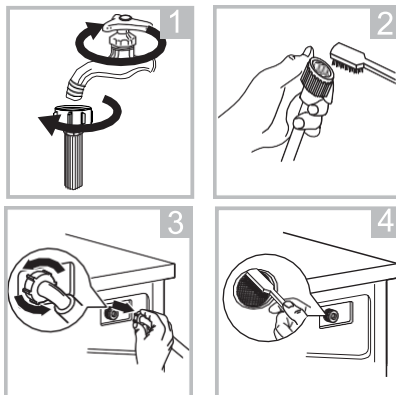

### A mosószera adagoló rekesz tisztítása

1. Nyomja meg a kioldó gombot [ ] a mosószera adagoló rekesz öblítő adagolójánál és húzza ki az adagolót. Egy kefe segítségével tisztítsa meg.
2. Emelje le az öblítő fedelét az adagolófiókról és mossa el mindkét elemet vízzel.
3. Helyezze vissza az öblítő rész fedelét és tolja vissza a rekeszt a helyére.

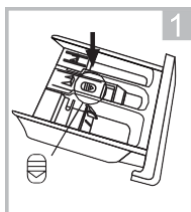

Nyomja meg a gombot a kioldáshoz

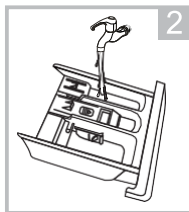

Folyó csapvíz alatt mossa el az adagolót

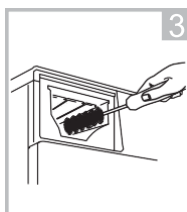

Tisztítsa meg a nyílást is egy kefével.

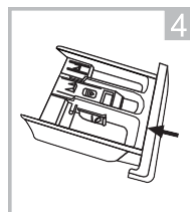

Helyezze vissza az adagoló rekeszt.

#### **Vigyázat!**

- Ne használjon súroló, maró hatású tisztítószerke a műanyag alkatrészek tisztításához.
- 3 havonta végezze el a tisztítást a normal működés érdekében.

## 5. MŰSZAKI TULAJDONSÁGOK

### Szivattyú szűrő tisztítása

#### ⚠ Figyelmeztetés!

- Győződjön meg arról, hogy a gép befejezte a mosási ciklust és üres. A szivattyú szűrő tisztítása előtt kapcsolja ki a gépet és húzza ki a tápkábelt a konnektorból.
- **Vigyázzon a forró vízzel. Hagyja lehűlni a vizet. Forrázás veszélye! Égési sérülés veszély!**
- Tisztítsa meg a szűrőt 3 havonta, hogy a fenntartsa a gép normal működését.

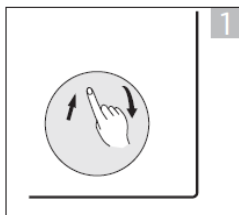

Nyissa ki a szervízajtót.

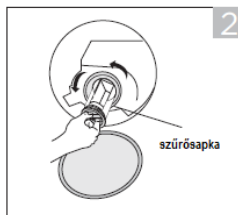

Vegye ki a szűrőt úgy, hogy elfordítja az óramutató járásával ellentétesen.

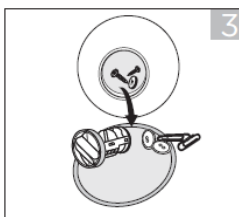

Távolítsa el a nem odaillő tárgyakat

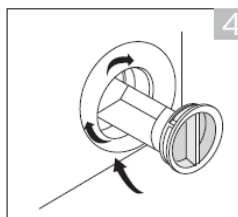

Helyezze vissza a szűrőt úgy, hogy óramutató járásával megegyezően visszatekeri. Csukja vissza a szervízajtót.

#### ⚠ Figyelem!

- Amikor a készülék működésben van, a kiválasztott programtól függően forró víz lehet a szivattyúban. SOHA NE távolítsa el a szivattyú fedelét mosási ciklus közben, mindig várja meg amíg a gép végez a mosási ciklussal és kiürül. A burkolat visszahelyezésekor ügyeljen arra, hogy az megfelelően legyen rögzítve.
- Helyezzen a szűrő tisztításakor egy edényt a kifolyó víz összegyűjtésére.

# 5. MŰSZAKI TULAJDONSÁGOK









## 4.2 Hibaelhárítás

Ha probléma adódik a készülékkel először ellenőrizze, hogy az alábbi táblázat alapján meg tudja-e oldani. Ha nem és a probléma továbbra is fennáll, forduljon a Vevőszolgálathoz/márkaszervizhez.

Leírás	Lehetséges ok	Megoldási javaslat
A mosógép nem indul el.	Az ajtó nincs jól becsukva.	Indítsa újra miután becsukta az ajtót. Ellenőrizze, hogy egy ruha korlátozza-e az ajtó csukódást.
Az ajtó nem nyílik.	A mosógép biztonsági funkciója működik.	Áramtalanítsa, majd kapcsolja be újra a gépet.
Vízszivárgás	A bemeneti vagy kimeneti tömlő nincs eléggé meghúzva.	Ellenőrizze és húzza meg a csatlakozásnál. Tisztítsa meg a tömlőt.
Mosószer marad az adagolóban	A mosópor nedves lett és összeállt.	Tisztítsa meg és törölje szárazra a mosószer adagolót.
Jelzőfény vagy kijelző nem világít.	Kábelköteg csatlakozási vagy elektronika probléma.	Ellenőrizze a tápellátást. Van-e ill. megfelelően van-e csatlakoztatva.
Abnormális zaj.	A szállítócsavarok még a helyükön vannak. A padló nem szilárd vagy vízszintes.	Ellenőrizze, hogy a szállítócsavarokat eltávolították-e. Ellenőrizze, hogy szilárd, vízszintes talajra telepítették-e.

## HIBAKÓDOK

Ha az alábbi gomboknál a jelzőfény nem világít (Off) vagy világít (Flash):

Leírás	Ok	Megoldás
  Pause/Start No Spin Extra Rinse Prewash		
 Off  Off Flash Off Off Off	Az ajtó nincs megfelelően becsukva.	Indítsa újra a gépet miután becsukta az ajtót. Ellenőrizze, hogy egy ruha nem akadályozza-e az ajtó becsukását. Ellenőrizze, hogy alacsony-e a víznyomás. Egyenesítse ki a csövet. Ellenőrizze a bemeneti szelepet, nincs-e eltömődve.
 Off  Off Flash Flash Off Off	Mosáskor víz befecskendezési probléma.	
 Off  Off Flash Flash Off Off	Hosszantartó vízleeresztés.	Indítsa újra a mosógépet.
	Egyéb	Először próbálja újra, de ha a probléma továbbra is fennáll keresse fel a szervizt.

## 5. MŰSZAKI TULAJDONSÁGOK

---

### 4.3 VEVŐSZOLGÁLAT

Készülékéhez alkatrész legalább 10 évig elérhető az EU Bizottság 2019/2023 rendelet II. mellékletének Ecodesign követelményeknek megfelelően.

Kérdés esetén forduljon ügyfélszolgálatunkhoz.

#### Figyelmeztetés!

##### Áramütés veszélye!

- Soha ne próbáljon hibás, vagy feltételezhetően hibás készüléket megjavítani, mert az Ön saját vagy a jövőbeli felhasználók életét is veszélybe sodorhatja. Ezeket a javításokat csak arra felhatalmazott szakemberek végezhetik!
- A szakszerűtlen és engedély nélküli javítás garanciavesztéssel jár és a később felmerülő károk nem azonosíthatók.

Készülékének javítása, valamint hibabejelentés esetén vevőszolgálatunk rendelkezésére áll a [garancia@homefort.hu](mailto:garancia@homefort.hu) email címen vagy a + 36 30/246-8661 telefonszámon.

#### Ha a vevőszolgálathoz fordul:

Kérjük adja meg a készülék modell azonosítóját és szériaszámát (S/N), valamint a vásárlást igazoló számla és jótállási jegy számát.

A modell azonosítója és szériaszáma a terméken található adattáblán, a csomagolódoboz címkéjén, valamint a jótállási jegyen is szerepel.

### Szállítás

#### **FONTOS TUDNIVALÓK A KÉSZÜLÉK MOZGATÁSÁHOZ**

- Húzza ki a tápkábelt a konnektorból és zárja el vízbemeneti csapot.
- Ellenőrizze, hogy az ajtó és a mosószeradagoló rekesz csukva van.
- Távolítsa el a készülékről a vízbemeneti csövet és kifolyócsövet.
- Hagyja, hogy a víz teljesen kifolyjon a készülékből (Isd. Karbantartás fejezet, A leeresztő szivattyú tisztításának módja).
- Fontos: helyezze vissza a 4 db szállítócsavart a készülék hátuljába és csavarja vissza azokat.
- A készülék nehéz. Szállítsa körültekintően. Emelés közben ne fogja meg a kiálló részeket, a mosógép ajtaja nem használható fogantyúként.



## 5. MŰSZAKI TULAJDONSÁGOK

### Műszaki tulajdonságok

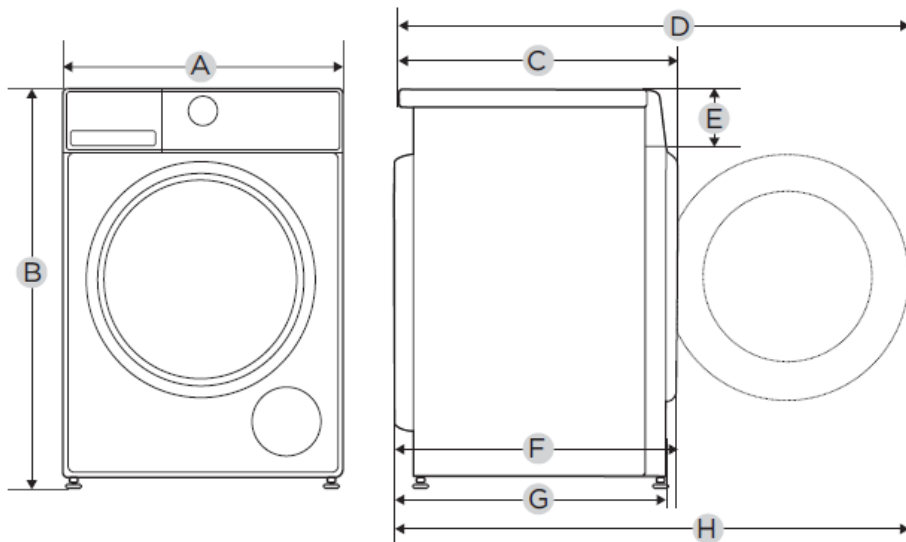

#### Modell: HME16100UW

Üzemi feszültség/

frekvencia (V/Hz) 220-240V~,50Hz

Max. áramfelvétel 10A

Standard víznyomás 0.05MPa~1MPa

Mosás kapacitás: 6.0 kg

Méretetek:

A 595 mm

B 850 mm

C 435 mm

D 890 mm

E 156 mm

F 440 mm

G 400 mm

H 900 mm

Nettó súly: 52 kg

Névleges teljesítmény: 2000 W

**TERMÉKINFORMÁCIÓS ADATLAP****A BIZOTTSÁG (EU) 2019/2014 FELHATALMAZÁS ALAPULÓ RENDELETE a háztartási mosógépek és a háztartási mosó-szárítógépek energiahatékonysági címkézéséről**A szállító neve vagy védjegye (\*)<sup>(c)</sup>: HOMEFORTA szállító címe (\*)<sup>(c)</sup>: Onlinemárkából Magyarország Kft., 7624 Pécs, Szigeti út 144., HU

Modellazonosító (e): HME16100UW

**Általános termékparaméterek:**

Paraméter	Érték	Paraméter	Érték	
Névleges kapacitás (°) (kg)	6.0	Méretek cm-ben (°) <sup>(f)</sup>	Magasság	85
			Szélesség	60
			Mélység	40
Energiahatékonysági mutató (°) (EEL <sub>w</sub> )	79.5	Energiahatékonysági osztály (°)	D	
Mosáshatékonysági mutató <sup>(g)</sup>	1.031	Öblítési hatékonyság (g/kg) (°)	5.0	
Energiafogyasztás kWh/ciklus, az ECO 40-60 program alapján, teljes és részleges töltet kombinálása mellett. A tényleges energiafogyasztás a készülék használatának módjától függ.	0.644	Vízfogyasztás, liter/ciklus, az eco 40-60 program alapján, teljes és részleges töltet kombinálása mellett. A tényleges vízfogyasztás a készülék használatának módjától és a víz keménységétől függ.	43	
Maximális hőmérséklet a kezelt textilben <sup>(h)</sup> (°C)	Névleges kapacitás	41	Súlyozott maradék nedvességtartalom (°) (%)	62.9
	Fél töltet	34		
	Negyed töltet	27		
Centrifugálási sebesség <sup>(i)</sup> (fordulat/perc)	Névleges kapacitás	1000	Centrifugálási hatékonysági osztály <sup>(j)</sup>	C
	Fél töltet	1000		
	Negyed töltet	1000		
A program időtartama (°) (óra:perc)	Névleges kapacitás	3:18	Típus	Szabadonálló
	Fél töltet	2:36		
	Negyed töltet	2:36		
Levegőben terjedő akusztikus zajkibocsátás a centrifugálási szakaszban <sup>(k)</sup> (1pW-ra vonatkoztatott dB(A))	79	A levegőben terjedő akusztikus zajkibocsátás osztálya (°) (centrifugálási szakasz)	C	
Kikapcsolt üzemmód (W) (adott esetben)	0.50	Készenléti üzemmód (W) (adott esetben)	1.00	
Programkészletelés (W) (adott esetben)	4.00	Hálózatzvezérelt készenléti üzemmód (W) (adott esetben)	Nem alkalmazandó	

A szállító által vállalt jótállás minimális időtartama (°): 24 hónap

Ezt a terméket úgy tervezték, hogy ezüstionokat bocsásson ki a mosási ciklus alatt

NEM

## Kiegészítő információk:

Internetes hivatkozás a szállító honlapjára, ahol az (EU) 2019/2023 bizottság rendelet II. melléklete 9.pontjában foglalt információ megtalálható: [www.onlinemarkaboltok.hu](http://www.onlinemarkaboltok.hu)

(a) ez a tétel nem tekinthető relevánsnak az (EU) 2017/1369 rendelet 2. cikkének (6) bekezdése értelmében

(b) Az ECO 40-60 program alapján

(c) e tétel módosításai az (EU) 2017/1369 rendelet 4. cikkének (4) bekezdése értelmében nem tekinthetők relevánsnak.

## **TERMÉKINFORMÁCIÓS ADATLAP**

A BIZOTTSÁG (EU) 2019/2014 FELHATALMAZÁSON ALAPULÓ RENDELETE a háztartási mosógépek és a háztartási mosó-szárítógépek energiahatékonysági címkézéséről

---

- 1) A tényleges energiafogyasztás függ a készülék használatától.
- 2) A tényleges vízfogyasztás függ a készülék használatától és víz keménységétől.

Termékinformációs adatlap az EU 2019/2014, EU 2019/2023, EU 2021/340 és EU 2021/341-re vonatkozóan.

A készülékhez tartozó termékinformációs adatlap megtalálható az interneten.

Keresse fel a <https://eprel.ec.europa.eu> oldalt és írja be a modellazonosítót az adatlap letöltéséhez.

A készülék modellazonosítóját a műszaki adatok részben, valamint az adattáblán is megtalálja.