



MOSÓGÉP

HASZNÁLATI ÚTMUTATÓ

Modell: HME17121UW

Gyártó: Onlinemárkabolt Magyarország Kft.
7624 Pécs, Szigeti út 144.
tel.: +36-1-478-21-28, email: info@onlinemarkaboltok.hu

Használatba vétel előtt olvassa el az összes utasítást. Gondosan kövesse az utasításokat.

Tartsa kéznél a kezelési útmutatót későbbi használatra. Ha a készüléket eladják vagy továbbadják, gondoskodjon arról, hogy az új tulajdonos mindig megkapja ezt a kezelési útmutatót.



TARTALOM

BIZTONSÁGI ELŐÍRÁSOK

- Biztonsági előírások 3

TELEPÍTÉS

- A termék leírása 10
- Telepítés 11

MŰKÖDTETÉS

- Gyors indítás 14
- Minden egyes mosás előtt 15
- Mosószer adagoló 16
- Vezérlőpanel 18
- Programok 19
- Opciók 22

KARBANTARTÁS

- Tisztítás és karbantartás 25
- Hibaelhárítás 28
- Műszaki jellemzők 29
- Termékinformációs adatlap 30

BIZTONSÁGI ELŐÍRÁSOK

■ Biztonsági előírások

Kérjük figyelmesen olvassa el és szigorúan tartsa be az alábbi biztonsági tudnivalókat annak érdekében, hogy elkerülhesse a tűzveszélyt, robbanást, áramütést, valamint megakadályozhassa a tárgyi, ill. személyi sérülést és életveszélyt. Ezen utasítások be nem tartása a garancia elvesztésével jár.

Figyelmeztetés!

Ez a szimbólum és kifejezés olyan lehetséges veszélyhelyzetet jelez, amely halált vagy súlyos sérüléseket okozhat, amennyiben nem tartja be az utasítást.

Vigyázat!

Ez a szimbólum és kifejezés olyan lehetséges veszélyhelyzetet jelez, amely könnyebb vagy kisebb sérüléseket és/vagy anyagi, valamint környezeti károkat okozhat.

Figyelem!

Ez a szimbólum és kifejezés lehetséges veszélyhelyzetet jelez, mely könnyű vagy kisebb sérüléseket okozhat.

Figyelmeztetés!

ÁRAMÜTÉS VESZÉLYE

- Ha tápkábel sérült, a veszély elkerülése érdekében a kábelt a gyártóval, annak márkaszervizével, vagy egy hasonló képzettségű személlyel ki kell cseréltetni.
- Ha a készülék sérült, ne működtesse mindaddig, amíg azt a gyártó, annak márkaszervize vagy egy hasonló képzettségű személy meg nem javítja.
Áramütés veszélye!

BIZTONSÁGI ELŐÍRÁSOK

- Ezt a készüléket 8 év alatti gyermekek, csökkent fizikai, érzékszervi vagy mentális képességekkel rendelkezők, illetve tapasztalattal és ismeretekkel nem rendelkező személyek kizárólag abban az esetben használhatják, ha megfelelő felügyelet alatt állnak, vagy tájékoztatást kaptak a készülék biztonságos használatára vonatkozóan, valamint tisztában vannak a kapcsolódó veszélyekkel.
- Gyermekek nem játszhatnak a készülékkel. A tisztítást és a felhasználói karbantartást gyermekek felügyelet nélkül nem végezhetik el.
- A gyermekeknek ne engedje meg, hogy játszanak a készülékkel
- A 3 évnél fiatalabb gyermekeket a készüléktől távol kell tartani kivéve, ha folyamatos felügyelet alatt állnak.
- A gyermekek és a háziállatok bemászhatnak a készülékbe. Minden használat előtt ellenőrizze a készülék belsejét.
- Ne másszon rá és ne üljön rá a készülékre.

TELEPÍTÉS HELYE

- Minden mosószeret és egyéb mosáshoz használható anyagot biztonságos helyen, gyermekektől elzárva kell tartani.
- Ne helyezze a mosógépet szőnyegre. A szőnyeg eltömítheti a mosógép nyílásait, ami a gép meghibásodását okozhatja.
- Tartsa távol a készüléket a hőforrásoktól és közvetlen napfénytől, hogy elkerülje a műanyag és gumi alkatrészek korrodálódását.
- Ne használja a készüléket nedves környezetben vagy robbanásveszélyes illetve maró gázt tartalmazó helyiségben. Vízszivárgás vagy fröccsenő víz esetén hagyja a készüléket szabad levegőn megszáradni.
- A készüléket nem szabad a másik oldalán található zárható ajtó, tolóajtó vagy zsanérral ellátott ajtó mögött elhelyezni.

BIZTONSÁGI ELŐÍRÁSOK

- Ne használja a készüléket olyan helyiségben, ahol a hőmérséklet 5°C alatt van, mert a mosógép alkatrészei meghibásodhatnak. Amennyiben ezt nem tudja elkerülni, úgy minden használat után feltétlenül eressze le teljesen a vizet a készülékből (lásd "Karbantartás – Leeresztő szivattyú szűrő tisztítása" fejezet), hogy elkerülje a fagy okozta károkat.
- Soha ne használjon gyúlékony spray-t vagy anyagot a készülék közvetlen közelében.

TELEPÍTÉS

- Távolítson el minden csomagolást és rögzítőt, mielőtt használatba veszi a készüléket. Ellenkező esetben súlyos károk keletkezhetnek.
- Ez a készülék egyetlen bemeneti csatlakozóval van ellátva és hidegvíz ellátáshoz csatlakoztatható.
- A hálózati csatlakozónak hozzáférhetőnek kell lennie a telepítés után.
- Az első ruhamosást megelőzően indítson egy programot üresen, ruha nélkül.
- A használat előtt a termék beállítását elk ell végezni.
- Ne helyezzen nehéz tárgyakat a mosógépre, például víztartályt, fűtőberendezést.
- A készülékhez mellékelt új tömlőt kell használni, ne használjon régi, használt tömlőt.
- Maximális víznyomás értéke 1 MPa. Minimális víznyomás értéke 0.05 MPa.

ELEKTROMOS CSATLAKOZTATÁS

- Ügyeljen arra, hogy a tápkábel ne szoruljon be a géphez, mert megsérülhet.
- Csatlakoztassa a készüléket az adattáblán szereplő értékeknek megfelelő biztosítékkal ellátott földelt aljzathoz. A földelést szakképzett villanyszerelőnek kell elvégeznie. Győződjön meg róla, hogy a gépet a helyi előírásoknak megfelelően telepítették.

BIZTONSÁGI ELŐÍRÁSOK

- A víz- és elektromos csatlakoztatást szakképzett személynek kell elvégeznie a gyártó utasításainak és a helyi biztonsági előírásoknak megfelelően.

Figyelmeztetés!

- Ne használjon elosztót vagy hosszabítót.
- A készüléket nem szabad külső kapcsoló berendezésen, például időzítőn keresztül táplálni, és nem szabad olyan áramkörhöz csatlakoztatni, amelyet a közmű szolgáltatók rendszeresen be- és kikapcsolnak.
- Ne húzza ki a csatlakozódugót a konnektorból, ha gyúlékony gáz van a közelben.
- Soha ne húzza a ki a csatlakozódugót nedves kézzel.
- A csatlakozódugót ne a vezetéknél fogva húzza ki. Ha nem használja a készüléket, áramtalanítsa azt.

VÍZCSATLAKOZÁS

- Ellenőrizze a vízbemeneti cső, a vízcsap és a kimeneti tömlő csatlakozásait a víznyomás változás miatt esetleg felmerülő problémák végett. Ha a csatlakozók kilazulnak vagy szivárognak, zárja el a vízcsapot és javíttassa meg. Ne használja a készüléket mindaddig, amíg csöveket és tömlőket egy képzett személy megfelelően be nem szerelte.
- Működés közben az ajtó üvege felforrósodhat. Ne engedje a gyermekeket és háziállatokat a készülék közelébe annak működése közben.
- A víz bemeneti és kimeneti csöveket biztonságosan kell felszerelni és sértetlennek kell lenniük. Ellenkező esetben szivároghat a víz.
- Ne távolítsa el a leeresztő szivattyú szűrőjét, amikor víz van a készülékben. Nagy mennyiségű víz ömlhet ki és a forró víz égési sérülést okozhat. Forrázás veszélye!

MŰKÖDTETÉS ÉS KARBANTARTÁS

- Soha ne használjon gyúlékony, robbanásveszélyes vagy mérgező oldószereket. Mosáshoz, tisztításhoz ne használjon benzint, alkoholt, stb. Csak olyan mosószert használjon, ami alkalmas gépi mosásra.
- Győződjön meg arról, hogy a ruhák zsebei üresek. Éles és merev tárgyakat, mind például érmék, brossok, szögek, csavarok, kövek, stb. komoly károkat okozhatnak a mosógépben.
- A készülék használata előtt távolítsa el minden tárgyat a zsebekből, például öngyújtót, gyufát.
- Alaposan öblítse ki a kézzel mosott holmikat.
- Az olyan anyagokkal szennyezett ruhadarabokat, mint például étolaj, aceton, alkohol, benzin, kerozin, folteltávolító, terpentín, viasz, viaszeltávolító, meleg vízzel kell mosni nagyobb mennyiségű mosószerral, mielőtt a készülékbe helyeznénk.
- Habszivacsot (latexhab) tartalmazó tárgyakat, zuhanysapkákat, vízálló textíliákat, gumis anyagokat nem szabad a gépben mosni.
- A mosószereket és öblítőket azok használati utasításában leírtaknak megfelelően kell használni.
- Soha ne próbálja meg erőltetni az ajtó nyitását. Az ajtó röviddel a mosási ciklus vége után könnyen kinyitható.
- Ne csukja be az ajtót túlzott erővel. Ha nehéznek ítéli meg becsukni az ajtót ellenőrizze, hogy a ruhák megfelelően vannak-e behelyezve és nem az okozza-e a nehézkes záródást.

BIZTONSÁGI ELŐÍRÁSOK

- Tisztítás és karbantartás előtt, valamint minden használatot követően húzza ki a készüléket a konnektorból és zárja el a vízcsapot.
- Soha ne öntsön a készülékbe vizet, még tisztítás céljából sem. Áramütés veszélye!
- A veszélyek elkerülése érdekében javításokat csak a gyártó, annak márkaszervíze vagy hasonlóan képzett személyek végezhetnek. A gyártó nem vállal felelősséget az arra nem jogosult személyek beavatkozásából eredő károkért.

SZÁLLÍTÁS

- Szállítás előtt:
 - A rögzítőcsavarokat szakember segítségével vissza kell szerelni a gépbe.
 - A gépben található vizet le kell engedni.
 - A készülék nehéz. Óvatosan szállítsa. Emeléskor soha ne a gép kiálló részeinél fogja meg, a gép ajtaja nem használható fogantyúként.

RENDELTETÉSSZERŰ HASZNÁLAT

A készüléket kizárólag otthoni használatra, háztartási textíliák gépi mosására tervezték. A készülék beltéri használatra szolgál, beépített használatra nem. Csak ezen utasítások szerint használja. A készülék nem kereskedelmi használatra készült.

Minden más használat nem rendeltetésszerű használatnak minősül és a gyártó nem vállal felelősséget a nem rendeltetésszerű használatból adódó károkért vagy sérülésekért.

Ezt a készüléket háztartási és ahhoz hasonló célokra tervezték, mint például:

- személyzeti helyiség üzletekben, irodákban és más munkakörnyezetekben;
- vidéki házakban;
- szállodában vagy motelben, illetve egyéb szálláson ahol a vendégek használhatják;
- Bed and breakfast típusú helyeken;
- Társasházakban ill. azokban kialakított mosókonyhákban.

Csomagolás/Régi készülék



A terméken vagy annak csomagolásán elhelyezett szimbólum azt jelzi, hogy a termék nem kezelhető háztartási hulladékként. Ehelyett az elektromos és elektronikus berendezések újrahasznosításához a megfelelő hulladékgyűjtő helyre kell eljuttatni. A termék szakszerű ártalmatlanításával segíthet a környezetre és az emberi egészségre gyakorolt esetleges olyan káros következmények csökkentésében, melyeket a termék nem megfelelő hulladékkezelése okozhat. A termék újrahasznosításával kapcsolatos további információkért forduljon a helyi önkormányzathoz, a helyi hulladékkezelést végző társasághoz vagy a kereskedőjéhez. A csomagolóanyag ártalmatlanítása

TELEPÍTÉS

■ A termék leírása

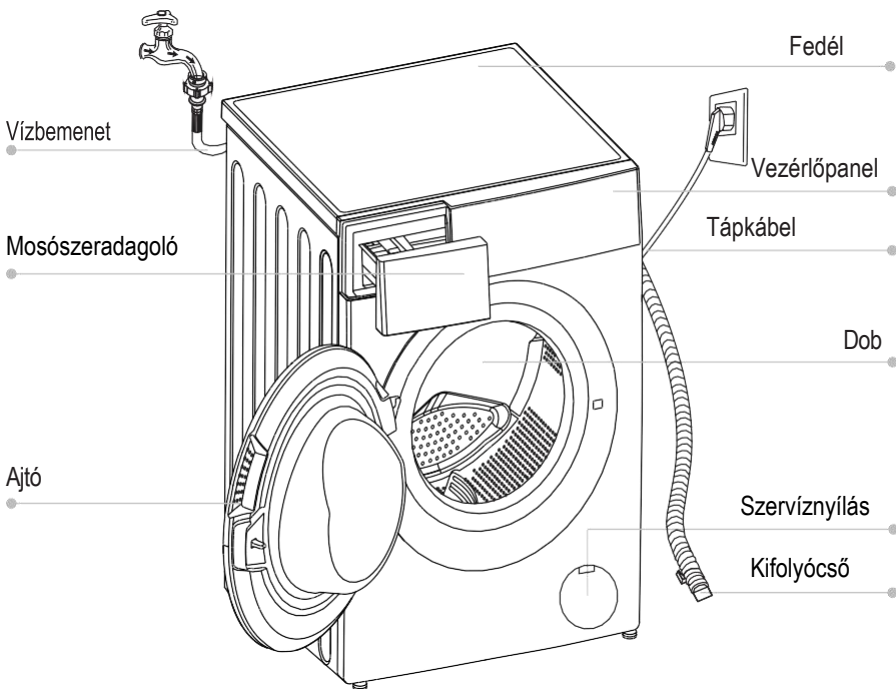

Figyelem!

- A termék képe csak illusztráció, a valóságban az Ön mosógépe eltérhet a képen láthatótól.

Kiegészítők



4 x takarósapka

1 x tömlő
hideg vízhez

1 x használati
útmutató

Hangelnyelő szivacs vagy panel

TELEPÍTÉS

■ Telepítés

Telepítés helye

⚠ Figyelmeztetés!

- Fontos, hogy a készülék stabilan álljon és ne mozogjon el. Győződjön meg róla, hogy a készülék vízszintesen és stabilan áll.
- Győződjön meg róla, hogy a készülék nincs a tápkábelen.
- Ügyeljen arra, hogy a készülék a faltól a képen látható minimális távolságra legyen ($> 20 \text{ mm}$).

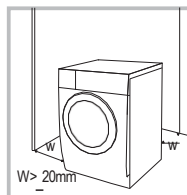

A gép üzembe helyezése előtt a következő pontoknak megfelelő helyet kell választania:

1. Szilárd, száraz és vízszintes felület
2. Kerülje a közvetlen napfényt
3. Megfelelő szellőzés
4. Szoba hőmérséklete 0°C feletti
5. Tartsa távol a hőforrásoktól, például szén-, fa-, vagy gáztüzelésű kazánoktól.

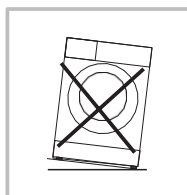

A készülék kicsomagolása

⚠ Figyelmeztetés!

- A csomagolóanyagok (pl. fóliák, hungarocell) veszélyesek a gyermekekre nézve.
- Fulladásveszély! Tartson távol minden csomagolóanyagot a gyermekektől!

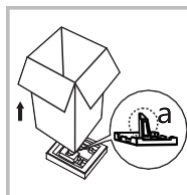

1. Távolítsa el a kartondoboz, hungarocell, fólia csomagolást.
2. Emelje meg a mosógépet és távolítsa el alóla is a csomagolást. Ügyeljen arra, hogy a kis háromszög alakú habot (ld. a) az also csomagolással együtt távolítsa el. Ha nem sikerül, fektesse a készüléket az oldalára és vegye ki kézzel.
3. Távolítsa el a tápkábelt és a tömlőt rögzítő ragasztószalagot.
4. A bemeneti csövet a mosógép belsejéből vegye ki.

TELEPÍTÉS

Szállítócsavarok eltávolítása

⚠ Figyelmeztetés!

- A készülék használata előtt a hátsó rögzítő csavarokat elk ell távolítani.



Lazítsa meg a 4 szállítócsavart egy villáskulcs segítségével.



Távolítsa el a csavarokat a gumi távtartókkal együtt és őrizze meg azokat későbbi használatra.



A takarósapkákkal zárja le a lyukakat.

A mosógép szintezése

⚠ Figyelmeztetés!

- Az ellenanyákat mind a négy lábon szorosan a mosógép házhoz kell csavarni.

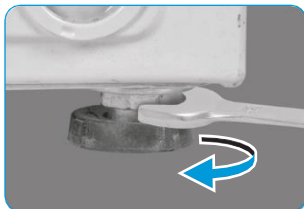

1. Lazítsa meg az ellenanyát.
2. Addig forgassa a lábat, amíg az el nem éri a padlót.
3. Állítsa be a lábakat és rögzítse az anyagát egy villáskulccsal.
4. Győződjön meg arról, hogy a gép vízszintesen és stabilan áll.

Vízbemeneti csatlakoztatás

⚠ Figyelmeztetés!

A vízszivárgás vagy vízkárok elkerülése érdekében kövesse az ebben a fejezetben található utasításokat. A tömlőt ne törje meg és ne változtasson rajta.



Csatlakoztassa a tömlőt a vízbevezető szelephez és a hideg vízzel ellátott vízcsaphoz a képen látható módon.



⚠ Figyelem!

- Kézzel csatlakoztassa, ne használjon szerszámot. Ellenőrizze, hogy szoros-e.

TELEPÍTÉS

Kifolyócső

⚠ Figyelmeztetés!

- Ne törje meg vagy ne feszítse szét a leeresztő tömlőt.
- Helyezze el megfelelően a tömlőt különben megsérülhet és víz szivároghat

A leeresztő tömlő végét kétféleképpen helyezheti el:

1. Vezesse a lefolyóba.

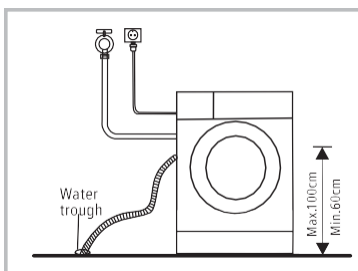

2. Csatlakoztassa a mosdókagyló lefolyóhoz.

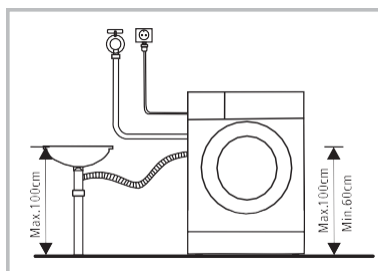

Hangnyelő szivacs / Panel

⚠ Figyelem!

- Kérjük fokozottan figyeljen a hangnyelő szivacs/panel összeszerelésére, mely hatékonyan csökkenti működésben közben a zajt, hogy nyugodtabb és csendesebb életkörünyezetet biztosítson Önnek.

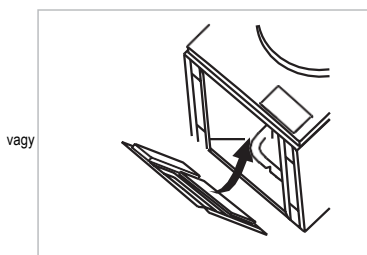
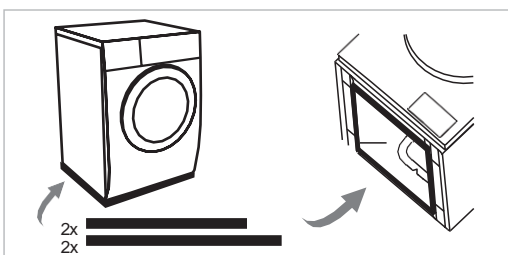

1. Helyezze a mosógépet a padlóra úgy, hogy közben egy puha ruhát vagy hungarocellt helyez a földre a készülék védelme érdekében.
2. Ragassza fel a hosszabb szivacsokat a gép hosszabb, szélére, a rövidebb szivacsokat pedig a rövidebb szélekre. A panel felszerelése megegyezik a szivacs felszerelésével.

MŰKÖDTETÉS

■ Gyors indítás

⚠ Vigyázat!

- Mosás előtt ellenőrizze, hogy a mosógép megfelelően be van üzemelve.
- A készüléket alaposan ellenőrizték, mielőtt elhagyta a gyárat. A visszamaradt víz és a lehetséges szagok semlegesítése érdekében ajánlott a készüléket az első használat előtt megtisztítani. Javasolt a dob tisztítása a "Drum clean" vagy másik 90°C-os programon elindítani.
- Ehhez a tisztításhoz ne helyezzen szennyest és mosószert a gépbe.

1. Mosás előtt

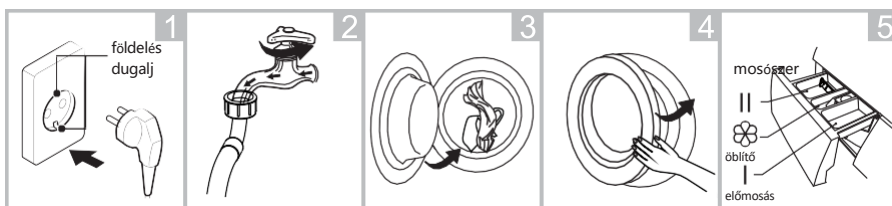

Csatlakoztassa

Nyissa ki a csapot

Töltse meg

Csukja be az ajtót

Adagolja a mosószert

⚠ Figyelem!

- Ha előmosás programot választ, akkor az I. rekeszbe mosószert kell tenni.

2. Mosás

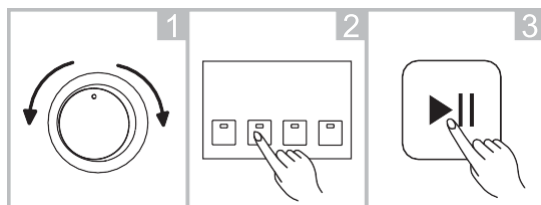

1. Válassza ki a programot.
2. Válasszon egyéb funkciót vagy maradjon az alapértelmezett funkciónál.
3. Nyomja meg a Start/Pause gombot a program indításához.

3. Mosás után

Az ajtózárra és a Start/Pause jelzőfények világítanak, miközben sípoló hangjelzés hallatszik vagy két kis pont villog a digitális kijelzőn.

MŰKÖDTETÉS

■ Minden egyes mosás előtt

- A mosógépet 5-40°C közötti hőmérsékletű helyiségben használja. Ha a helyiségben 0°C vagy az alatti a hőmérséklet, a bemeneti szelep és a leeresztő rendszer meghibásodhat. Ha a mosógépet fagyos körülmények között telepítik, a beüzemelés előtt normal környezeti hőmérsékletű helyiségbe kell helyezni, hogy a vízellátó és leeresztő tömlők a használat előtt szobahőmérsékletűre melegedjenek.
- Mosás előtt mindig ellenőrizze a ruha címkéjét és a mosószer felhasználási javaslatát. Használjon nem habzó vagy kevésbé habzó mosószert gépi mosáshoz.

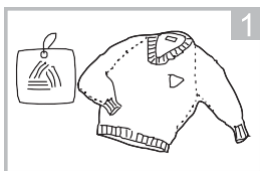

Ellenőrizze a ruha címkéjét.

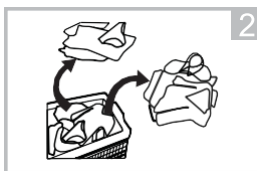

Válogassa szét a ruhákat szín és anyag szerint.

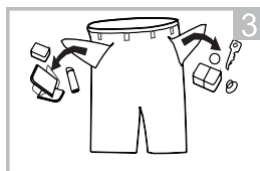

Ürítse ki a zsebeket.

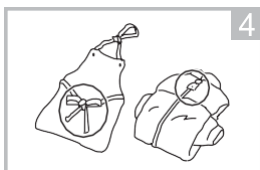

A textilöveket kösse össze, a cipzárokat húzza össze és gombolja be a ruhákat.

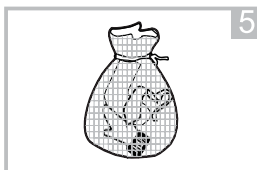

A kisebb ruhaneműket tegye mosózsákba.

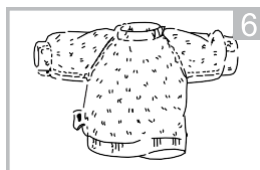

Fordítsa ki a kényes ruhákat.

⚠ Figyelmeztetés!

- Ne mosson és szárítson olyan tárgyakat, amelyeket éghető vagy robbanásveszélyes anyagokkal, mint például viasszal, olajjal, festékkel, benzinnel, alkohollal, kerozinnal vagy más gyúlékony anyagokkal tisztítottak, mostak, áztattak vagy kentek be.
- A ruhadarab önálló mosása nagy excentricitást idézhet elő és a kiegyensúlyozatlanság miatt riasztást idézhet elő. Ezért javasoljuk, hogy helyezzen a mosógépbe még legalább egy vagy kettő ruhadarabot, hogy a centrifugálás zökkenőmentes legyen.

MŰKÖDTETÉS

■ Mosószer adagoló

- I Előmosás
- II Fő mosás
- ☼ Öblítő
- ☉ Kioldó gomb a mosószer adagoló fiók eltávolításához

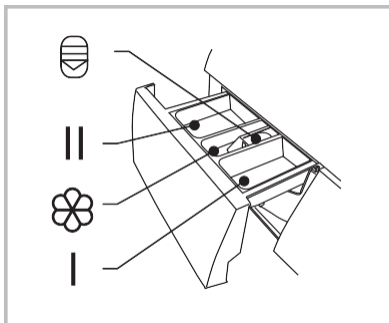

! Vigyázat!

- A mosószert az I-es rekeszbe kell betölteni miután kiválasztotta az előmosás funkciót.

Program	I	II	☼	Program	I	II	☼
Cotton(Cold)	○	●	○	Rinse&Spin			○
Cotton (20°C)	○	●	○	Heat Wash 90°C	○	●	○
Cotton (40°C)	○	●	○	Mix (60°C)	○	●	○
Cotton(60°C)	○	●	○	Mix(40°C)	○	●	○
Jeans	○	●	○	Mix(20°C)	○	●	○
Delicate		●	○	Rapid 45'	○	●	○
ECO 40-60		●	○	Quick 15'		●	○
Spin Only							

● Kötelező

○ Opcionális

Mosószer ajánlás

Ajánlott mosószer	Mosási ciklus	Mosási hőmérséklet	Ruha típusa
Erős mosószer fehérítőszerrel is optikai fehérítő adalékkal	Cotton,ECO 40-60 Pamut ECO 40-60	20/40/60	Forrásálló pamutból vagy lenvászonból készült fehér ruha
Mosószer színes ruhákhoz fehérítőszer és optikai fehérítő adalék nélkül	Cotton,ECO 40-60 Pamut ECO 40-60	20/40/60	Színes pamutból vagy lenvászonból készült ruha
Mosószer színes ruhákhoz vagy enyhe mosószer optikai fehérítő adalék nélkül	Delicate,Mix	20/30/40	Kényes vagy szintetikus anyagokból készült színes ruha
Enyhe mosószer	Delicate	30	Finom textiliák, selyem, viszkóz

Figyelem!

- A mosóport vagy adalékot a mosószer adagolóba öntés előtt kevés vízzel hígíthatja, hogy elkerülje a bemeneti nyílás eltömődését vagy a víz kifolyását.
- Kérjük mindig a mosáshoz megfelelő típusú mosószert válassza ki, hogy maximális mosási teljesítményt valamint minimális víz- és energiafogyasztást érhesen el.
- A legjobb mosási eredmény eléréséhez fontos a megfelelő mosószer adagolás.
- Ha a dob nincs teljesen megtöltve, akkor használjon kevesebb mosószert.
- A mosószer mennyiségét a víz keménységéhez is igazítsa, ha a csapvíz lágy, használjon kevesebb mosószert.
- A mosószert a ruhanemű szennyezettségének megfelelően adagolja, kevésbé koszos ruhákhoz kevesebb mosószer is elegendő.
- Az erősen koncentrált (kompakt) mosószer különösen pontos adagolást igényel.

A következő jelek a mosószer túladagolására utalnak:

- erős habképződés
- gyenge mosási és öblítési eredmény

A következő jelek a mosószer aluladagolását jelzik:

- a ruhanemű megszurkúl
- vízkőlerakódások a dobon, a fűtőelemen és/vagy a ruhaneműn.

MŰKÖDTETÉS

■ Vezérlőpanel

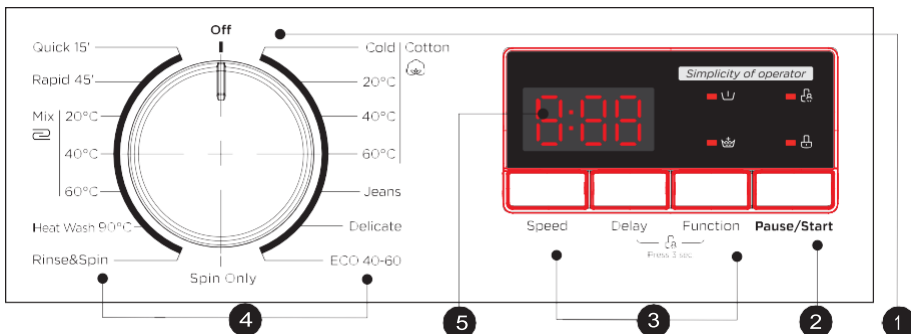

1 On/Off – Be/Ki kapcsolás
Be és kikapcsolhatja a készüléket.

2 Pause/Start – Szünet/Indítás
Elindíthatja vagy szüneteltetheti a programot.

3 Opciók
Lehetővé teszi további funkciók kiválasztását, kiválasztáskor világít.

4 Programok
A ruhanemű típusától függően választható.

5 Kijelző
A kijelzőn a beállítások, a becsült hátralévő idő, az opciók és az állapot üzenetek láthatók.

MŰKÖDTETÉS

■ Programok

Program	Töltet súly (kg)	Megjelenített idő (óra:perc)
Programme	Load(kg)	Display Time
	7.0	
Cotton(Cold)	7.0	2:20
Cotton (20°C)	7.0	2:20
Cotton (40°C)	7.0	2:40
Cotton(60°C)	7.0	2:45
Jeans	7.0	1:45
Delicate	2.5	0:50
ECO 40-60	7.0	3:28
Spin Only	7.0	0:12
Rinse&Spin	7.0	0:20
Heat Wash 90°C	7.0	2:17
Mix(60°C)	7.0	1:30
Mix(40°C)	7.0	1:20
Mix(20°C)	7.0	1:00
Rapid 45'	2.0	0:45
Quick 15'	2.0	0:15

Cotton (Cold) – Pamut (Hideg)

Cotton (20°C) – Pamut (20°C)

Cotton (40°C) – Pamut (40°C)

Cotton (60°C) – Pamut (60°C)

Jeans – Farmer

Delicate – Finom ruhanemű

ECO 40-60 – ECO 40-60

Spin Only – Csak centrifuga

Rinse&Spin – Öblítés és centrifuga

Heat wash 90°C – Magas hőmérsékletű mosás

Mix (60°C) – Vegyes (60°C)

Mix (40°C) – Vegyes (40°C)

Mix (20°C) – Vegyes (20°C)

Rapid 45' – Gyors 45'

Quick 15' – Gyors 15'

Figyelem!

- A táblázatban szereplő paraméterek csak felhasználói referenciaként szolgálnak. A tényleges paraméterek eltérhetnek a fent említett táblázat paramétereitől.

■ Programok

HME17121UW							
Program/ Ciklus	Névleges kapacitás kg- ban	Hőmérsék- let beállítás	Ciklus időtartama órában és percben	Energia- fogyasztás kWh/ működési ciklus	Vízfogyasz- tás literben/mű- ködési ciklus	Legmaga- sabb hőmérsék- let °C	Maradék nedvesség %-ban / centrifuga sebesség
Quick 15'	2.0	Hideg	0:15	0.035	31	Hideg	70%/800
Cotton 20°C	6.0	20	2:20	0.426	58	20	65%/1000
Cotton 40°C	6.0	40	2:40	0.871	58	40	65%/1000
Mix 20°C	6.0	20	1:00	0.239	58	20	65%/1000
Cotton 60°C	6.0	60	2:45	1.28	58	60	65%/1000
ECO40-60	6.0	-	3:18	0.850	52.5	39	62%/1200
	3.0	-	2:36	0.544	38.7	31	62%/1200
	1.5	-	2:36	0.401	32.6	27	62%/1200

- A fenti adatok tájékoztató jellegűek, és az eltérő tényleges használati feltételek miatt változhatnak.
- Az ECO 40-60 programtól és a mosási ciklustól eltérő programokhoz megadott értékek csak tájékoztató jellegűek.
- Az új energiahatékonysági osztály: D
- Energiahatékonysági teszt program: ECO 40-60; egyéb az alapértelmezett.
- Féltöltet a 7.0 kg-os géphez: 3.5 kg
- Negyed töltet a 7.0 kg-os géphez: 2.0 kg

MŰKÖDTETÉS

- 1) A legmagasabb hőmérséklet az, amit a ruhanemű a mosási ciklus során legalább 5 percig elér.
- 2) Maradék nedvesség a mosási ciklus utáni víztartalom százalékban és a centrifugálási sebesség, amellyel ezt elérte.
- 3) Az Eco 40-60 program 40 °C és 60 °C között mosható, átlagosan szennyezett pamutruhák tisztítására alkalmas, együtt ugyanabban a ciklusban. Ezzel a programmal mérik fel az EU környezettudatos tervezésre vonatkozó szabályozással való megfelelést.

Az energiafogyasztás szempontjából a leghatékonyabb programok általában azok, melyek alacsonyabb hőmérsékleten és hosszabb ideig tartanak.

Amennyiben a háztartási mosógépet az adott programoknál megjelölt kapacitásig (kg) tölti be, úgy energia- és vízmegtakarítás érhető el.

A zajt és a maradék nedvességtartalmat a centrifugálási sebesség befolyásolja: minél nagyobb a centrifugálási sebesség a centrifuga fázisban, annál nagyobb a zaj és annál alacsonyabb a maradék nedvesség tartalom.

⚠ Vigyázat!

- Ha a gép működése közben áramszünet történik, a memória tárolja a kiválasztott programot. A gép folytatja a programot, amikor az áramellátás helyreáll.

MŰKÖDTETÉS























■ Programok

A programok a ruhanemű típusától függően állnak rendelkezésre.

Programok	
Cotton/Pamut	Erős, kopásálló textíliák, pamutból vagy lenből készült ruhák.
Heat Wash 90°C Magas hőmérsékletű	Babaruhák, magasabb öblítési teljesítmény a baba bőrének védelme érdekében.
Rapid45'/Gyors	Kisebb mennyiségű és kevésbé szennyezett ruha gyors mosása.
Mix/Vegyes	Vegyes ruha pamutból vagy szintetikus anyagból.
Jeans/Farmer	Farmerek mosására.
Quick 15' Gyors 15'	Extra rövid program, enyhén szennyezett é skis mennyiségű ruhához.
Spin/Centrifuga	Extra centrifugálás választható centrifuga sebességgel.
Rinse&Spin	Extra öblítés és centrifuga.
ECO 40-60	40°C-60°C -on mosható ruhák mosására alkalmas.
Delicate	Kényes ruhákhoz, pl. selyemből, szaténból vagy szintetikus anyagból készült ruhaneműkhöz.

MŰKÖDTETÉS

■ Opciók

Mosási ciklus	Alapértelmezett hőmérséklet(°C)	További funkciók
Cotton(Cold)	Cold	Delay,  , 
Cotton (20°C)	20	Delay,  , 
Cotton (40°C)	40	Delay,  , 
Cotton(60°C)	60	Delay,  , 
Jeans	60	Delay,  , 
Delicate	30	Delay, 
ECO 40-60	60	Delay
Spin Only	--	Delay
Rinse&Spin	--	Delay, 
Heat Wash 90°C	90	Delay,  , 
Mix(60°C)	60	Delay,  , 
Mix(40°C)	40	Delay,  , 
Mix(20°C)	20	Delay,  , 
Rapid 45'	40	Delay,  , 
Quick 15'	--	Delay

Delay – Késleltetés funkció

Figyelem!

- Az ECO 40-60 programhoz tartozó maximum centrifuga sebesség, program idő és egyéb részletekért tekintse meg a Termékinformációs adatlap tartalmát.
- A fenti táblázat azt mutatja, hogy az adott mosási program milyen egyéb beállítási lehetőségeket kínál, illetve ha a beállítás nem lehetséges az adott programhoz.

MŰKÖDTETÉS

Centrifuga sebesség

A sebesség lehet: 1200: 0 – 400 – 600 – 800 – 1000 – 1200

Program	Alapértelmezett sebesség (rpm)	Program	Alapértelmezett sebesség (rpm)
	1200		1200
Cotton(Cold)	1000	Rinse&Spin	1000
Cotton (20°C)	1000	HeatWash 90°C	1000
Cotton (40°C)	1000	Mix (60°C)	1000
Cotton (60°C)	1000	Mix (40°C)	1000
Jeans	1000	Mix (20°C)	1000
Delicate	600	Rapid 45'	800
ECO 40-60	1200	Quick 15'	800
Spin Only	1000		

MŰKÖDTETÉS

Előmosás /Prewash Az előmosás funkció kiválasztásával extra mosást végez a mosógép a főmosás előtt. Ez a ruhák felületére tapadt szennyeződés eltávolítására alkalmas.
Kiválasztásakor tegyen mosószert az I. jelölésű mosószert adagolóba.

Késleltetés/Delay: A késleltetés funkciót ezzel a gombbal tudja beállítani, a késleltetési idő 0-24 óra között állítható.

Sebesség/Speed: A gomb többszöri megnyomásával állítható a centrifálás sebessége.

Extra öblítés/Extra Rinse: A kiválasztást követően a ruha extra öblítést kap.



Child Lock/Gyerekzár

Elkerülhető, hogy a gyermekek átállítsák a mosógépet. Beállítás módja:



Válasszon programot



Start



Nyomja meg a [Delay] és [Function] gombokat hosszab, 3 másodpercig amíg hangjelzést nem hall.



⚠ Vigyázat!

- A funkció kikapcsolásához nyomja 3 másodpercig a két gombot.
- A "Child Lock" / "Gyerekzár" az OFF gombon kívül minden gombot lezár.
- Ha a gyerekzár funkció alkalmazása mellett mégis szeretne módosítani programot, úgy először fel kell oldania a gyerekzárát, majd forgass el a gombot az OFF állásba, végül válassza ki a kívánt programot.

KARBANTARTÁS

■ Tisztítás és karbantartás

⚠ Figyelmeztetés!

- Tisztítás és karbantartás előtt mindig húzza ki a tápkábel a konnektorból és zárja el a vízcsapot.

Készülék tisztítása

A mosógép megfelelő karbantartása meghosszabbíthatja annak élettartamát. A felület higított semleges mosószerrel tisztítható. Ha a víz kifolyik, törölje le egy puha ronggyal. Ne használjon szemcsés, maró hatású, erős tisztítószeret. Soha ne használjon éles tárgyakat a készülék tisztításához.

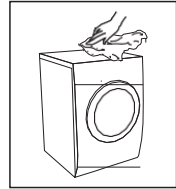

⚠ Vigyázat!

- Soha ne használjon súroló vagy maró hatású tisztítószereket, savakat vagy higított oldószereket, alkoholt sem.

A dob tisztítása

Fém tárgyak által okozott, dob belsejében keletkezett rozsdafoltot azonnal el kell távolítani klórmentes tisztítószerelemmel. Soha ne használjon fémszálal szivacsot vagy keféket a dob tisztításához.

⚠ Figyelem!

- A dob tisztításakor ne legyen ruhanemű a mosógép közelében.

Az ajtó tömítés és üveg tisztítása

Minden mosás után törölje át a gumit és az üveget, hogy eltávolítsa a szőszöket és vizet. Ha a szősz felhalmozódik az vízszivárgást okozhat. Minden mosás után távolítsa el a gumi tömítésnél esetlegesen fennakadt tárgyakat (gomb, érme, stb.) Legalább havonta alaposan tisztítsa meg a tömítést és az üveget, hogy biztosítsa a készülék normal működését.

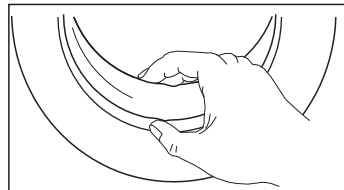

KARBANTARTÁS

Bekötőcső szűrő tisztítása

Figyelem!

- A csökkenő vízáramlás azt jelzi, hogy a szűrőt meg kell tisztítani.

1. Zárja el a vízcsapot és tekerje le a tömlőt.
2. Tisztítsa meg a szűrőt egy kefe segítségével
3. Csavarja ki a tömlőt a gép hátuljából. Húzza ki a szűrőt egy hosszú fogóval.
4. A szűrő tisztításához használjon kefét.
5. Helyezze vissza a szűrőt a vízbemenetre és csatlakoztassa újra a tömlőt.
6. A készülék normal működésének biztosítása érdekében 3 havonta végezze el ezt a tisztítást.

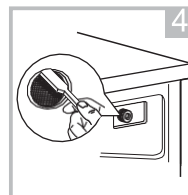
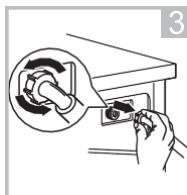
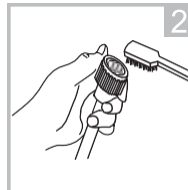
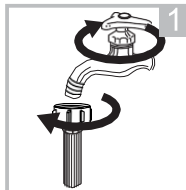

A mosószeraadagoló rekesz tisztítása

1. Nyomja meg a kioldó gombot [] a mosószeraadagoló rekesz öblítő adagolójánál és húzza ki az adagolót. Egy kefe segítségével tisztítsa meg.
2. Emelje le az öblítő fedelét az adagolófiókról és mossa el mindkét elemet vízzel.
3. Helyezze vissza az öblítő rész fedelét és tolja vissza a rekeszt a helyére.

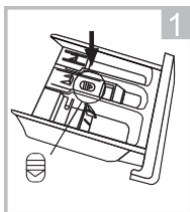

Nyomja meg a gombot a kioldáshoz

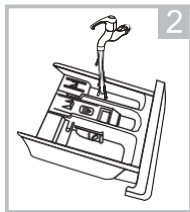

Folyó csapvíz alatt mossa el az adagolót

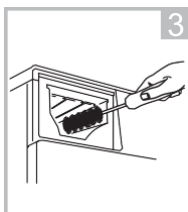

Tisztítsa meg a nyílást is egy kefével.

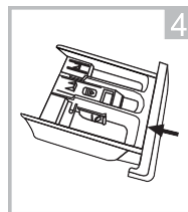

Helyezze vissza az adagoló rekeszt.

Figyelem!

- Ne használjon súroló, maró hatású tisztítószerke a műanyag alkatrészek tisztításához.
- 3 havonta végezze el a tisztítást a normal működés érdekében.

KARBANTARTÁS

Szivattyú szűrő tisztítása

⚠ Figyelmeztetés!

- Győződjön meg arról, hogy a gép befejezte a mosási ciklust és üres. A szivattyú szűrő tisztítása előtt kapcsolja ki a gépet és húzza ki a tápkábelt a konnektorból.
- **Vigyázzon a forró vízzel. Hagyja lehűlni a vizet. Forrázás veszélye! Égési sérülés veszély!**
- Tisztítsa meg a szűrőt 3 havonta, hogy a fenntartsa a gép normal működését.

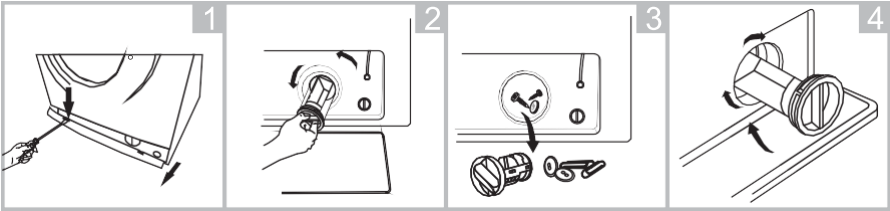

Nyissa ki a szervizajtót.

Vegye ki a szűrőt úgy, hogy elfordítja az óramutató járásával ellentétesen

Távolítsa el a nem oda való anyagokat, tárgyakat

Zárja vissza a fedősapkát.

⚠ Vigyázat!

- Amikor a készülék működésben van, a kiválasztott programtól függően forró víz lehet a szivattyúban. SOHA NE távolítsa el a szivattyú fedelét mosási ciklus közben, mindig várja meg amíg a gép végez a mosási ciklussal és kiürül. A burkolat visszahelyezésekor ügyeljen arra, hogy az megfelelően legyen rögzítve.
- Helyezzen a szűrő tisztításakor egy edényt a kifolyó víz összegyűjtésére.

KARBANTARTÁS

Hibaelhárítás

Ha probléma adódik a készülékkel először ellenőrizze, hogy az alábbi táblázat alapján meg tudja-e oldani. Ha nem és a probléma továbbra is fennáll, forduljon a Vevőszolgálathoz/márkaszervízhez.

Leírás	Lehetséges ok	Megoldási javaslat
A mosógép nem indul el.	Az ajtó nincs jól becsukva.	Indítsa új miután becsukta az ajtót. Ellenőrizze, hogy egy ruha korlátozza-e az ajtó csukódást.
Az ajtó nem nyílik.	A mosógép biztonsági funkciója működik.	Áramtalanítsa, majd kapcsolja be újra a gépet.
Vízszivárgás	A bemeneti vagy kimeneti tömlő nincs eléggé meghúzva.	Ellenőrizze és húzza meg a csatlakozásnál. Tisztítsa meg a tömlőt.
Mosószer marad az adagolóban	A mosópor nedves lett és összeállt.	Tisztítsa meg és törölje szárazra a mosószer adagolót.
Jelzőfény vagy kijelző nem világít.	Kábelköteg csatlakozási vagy elektronika probléma.	Ellenőrizze a tápellátást. Van-e ill. megfelelően van-e csatlakoztatva.
Abnormális zaj.		Ellenőrizze, hogy a szállítócsavarokat eltávolították-e. Ellenőrizze, hogy szilárd, vízszintes talajra telepítették-e.

Hibakód

Lehetséges ok

Megoldási javaslat

E30

Az ajtó nincs megfelelően becsukva.

Indítsa új miután becsukta az ajtót. Ellenőrizze, hogy egy ruha korlátozza-e az ajtó csukódást.

E10

Víz befecskendezési probléma mosás közben.

Ellenőrizze, hogy alacsony-e víznyomás. Egyenesítse ki a csövet. Ellenőrizze a bemeneti szelepet, nincs-e eltömődve.

E21

Hosszantartó vízleeresztés

Ellenőrizze, hogy a leeresztő tömlő nincs-e eltömődve

E12

Víz túlfolyás

Indítsa újra a mosógépet.

EXX

Egyebek

Ha hiba áll fenn a fenti megoldásokat követően is, hívja a Vevőszolgálatot/Márkaszervízt.

Figyelem!

- Az ellenőrzés után kapcsolja be a készüléket. Ha a probléma nem oldódik meg, vagy a kijelzőn ismét más hibakódok jelennek meg, lépjen kapcsolatba a szervízzel.

KARBANTARTÁS

■ VEVŐSZOLGÁLAT

Készülékéhez alkatrész legalább 10 évig elérhető. Kérdés esetén forduljon ügyfélszolgálatunkhoz. Készülékének javítása, valamint hibabejelentés esetén vevőszolgálatunk rendelkezésére áll a

⚠ Figyelmeztetés!

Áramütés veszélye!

- Soha ne próbáljon hibás, vagy feltételezhetően hibás készüléket megjavítani, mert az Ön saját vagy a jövőbeli felhasználók életét is veszélybe sodorhatja. Ezeket a javításokat csak arra felhatalmazott szakemberek végezhetik!
- A szakszerűtlen és engedély nélküli javítás garanciavesztéssel jár és a később felmerülő károk nem azonosíthatók.

garancia@homefort.hu email címen vagy a + 36 30/246-8661 telefonszámon.

Ha a vevőszolgálathoz fordul:

Kérjük adja meg a készülék modell azonosítóját és szériaszámát (S/N), valamint a vásárlást igazoló számla és jótállási jegy számát.

A modell azonosítója és szériaszáma a terméken található adattáblán, a csomagolódoboz címkéjén, valamint a jótállási jegyen is szerepel.

Szállítás

FONTOS TUDNIVALÓK A KÉSZÜLÉK MOZGATÁSÁHOZ

- Húzza ki a tápkábelt a konnektorból és zárja el vízbemeneti csapot.
- Ellenőrizze, hogy az ajtó és a mosószeradagoló rekesz csukva van.
- Távolítsa el a készülékről a vízbemeneti csövet és kifolyócsövet.
- Hagyja, hogy a víz teljesen kifolyjon a készülékből (Isd. Karbantartás fejezet, A leeresztő szivattyú tisztításának módja).
- Fontos: helyezze vissza a 4 db szállítócsavart a készülék hátuljába és csavarja vissza azokat.
- A készülék nehéz. Szállítsa körütekintően. Emelés közben ne fogja meg a kiálló részeket, a mosógép ajtaja nem használható fogantyúként.

■ Műszaki tulajdonságok

Üzemi feszültség/

frekvencia (V/Hz) 220-240V~,50Hz

Max. áramfelvétel 10A

Standard víznyomás 0.05MPa~1MPa

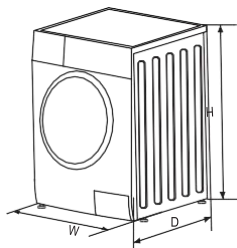

Mosás kapacitás: 7.0 kg

Méreték (szélesség x mélység x magasság): 595 x 400 x 850 mm, Nettó súly: 55 kg

Névleges teljesítmény: 2050 W

TERMÉKINFORMÁCIÓS ADATLAP

A BIZOTTSÁG (EU) 2019/2014 FELHATALMAZÁS ALAPULÓ RENDELETE a háztartási mosógépek és a háztartási mosó-szárítógépek energiahatékonysági címkézéséről

A szállító neve vagy védjegye (*)^(*): HOMEFORT

A szállító címe (*)^(*): Onlinemárkából Magyarország Kft., 7624 Pécs, Szigeti út 144., HU

Modellazonosító (e): HME17121UW

Általános termékparaméterek:

Paraméter	Érték	Paraméter	Érték	
Névleges kapacitás (°) (kg)	7.0	Méretek cm-ben (°) ^(°)	Magasság	85
			Szélesség	60
			Mélység	40
Energiahatékonysági mutató (°) (EEI _w)	80.0	Energiahatékonysági osztály (°)	D	
Mosáshatékonysági mutató(°)	1.031	Öblítési hatékonyság (g/kg) (°)	5.0	
Energiafogyasztás kWh/ciklus, az ECO 40-60 program alapján, teljes és részleges töltet kombinálása mellett. A tényleges energiafogyasztás a készülék használatának módjától függ.	0.690	Vízfogyasztás, liter/ciklus, az eco 40-60 program alapján, teljes és részleges töltet kombinálása mellett. A tényleges vízfogyasztás a készülék használatának módjától és a víz keménységétől függ.	45	
Maximális hőmérséklet a kezelt textilben(°) (°C)	Névleges kapacitás	39	Súlyozott maradék nedvességtartalom (°) (%)	62.9
	Fél töltet	35		
	Negyed töltet	30		
Centrifugálási sebesség(°) (fordulat/perc)	Névleges kapacitás	1200	Centrifugálási hatékonysági osztály(°)	C
	Fél töltet	1200		
	Negyed töltet	1200		
A program időtartama (°) (óra:perc)	Névleges kapacitás	3:28	Típus	Szabadonálló
	Fél töltet	2:42		
	Negyed töltet	2:42		
Levegőben terjedő akusztikus zajkibocsátás a centrifugálási szakaszban(°) (1pW-ra vonatkoztatott dB(A))	80	A levegőben terjedő akusztikus zajkibocsátás osztálya (°) (centrifugálási szakasz)	C	
Kikapcsolt üzemmód (W) (adott esetben)	0.50	Készenléti üzemmód (W) (adott esetben)	1.00	
Programkészletelés (W) (adott esetben)	4.00	Hálózatzvezérelt készenléti üzemmód (W) (adott esetben)	Nem alkalmazandó	

A szállító által vállalt jótállás minimális időtartama (°): 24 hónap

Ezt a terméket úgy tervezték, hogy ezüstionokat bocsásson ki a mosási ciklus alatt

NEM

Kiegészítő információk:

Internetes hivatkozás a szállító honlapjára, ahol az (EU) 2019/2023 bizottság rendelet II. melléklete 9.pontjában foglalt információ megtalálható: www.onlinemarkabolok.hu

(a) ez a tétel nem tekinthető relevánsnak az (EU) 2017/1369 rendelet 2. cikkének (6) bekezdése értelmében

(b) Az ECO 40-60 program alapján

(c) e tétel módosításai az (EU) 2017/1369 rendelet 4. cikkének (4) bekezdése értelmében nem tekinthetők relevánsnak.

TERMÉKINFORMÁCIÓS ADATLAP

A BIZOTTSÁG (EU) 2019/2014 FELHATALMAZÁSON ALAPULÓ RENDELETE a háztartási mosógépek és a háztartási mosó-szárítógépek energiahatékonysági címkézéséről

- 1) A tényleges energiafogyasztás függ a készülék használatától.
- 2) A tényleges vízfogyasztás függ a készülék használatától és víz keménységétől.

Termékinformációs adatlap az (EU) 2019/2014-re vonatkozóan

A készülékhez tartozó termékinformációs adatlap megtalálható az interneten.

Keresse fel a <https://eprel.ec.europa.eu> oldalt és írja be a modellazonosítót az adatlap letöltéséhez.

A készülék modellazonosítóját a műszaki adatok részben, valamint az adattáblán is megtalálja.