

HU

# RÉSZLETES ÚTMUTATÓ A MOSÓGÉP HASZNÁLATÁHOZ

**gorenje**

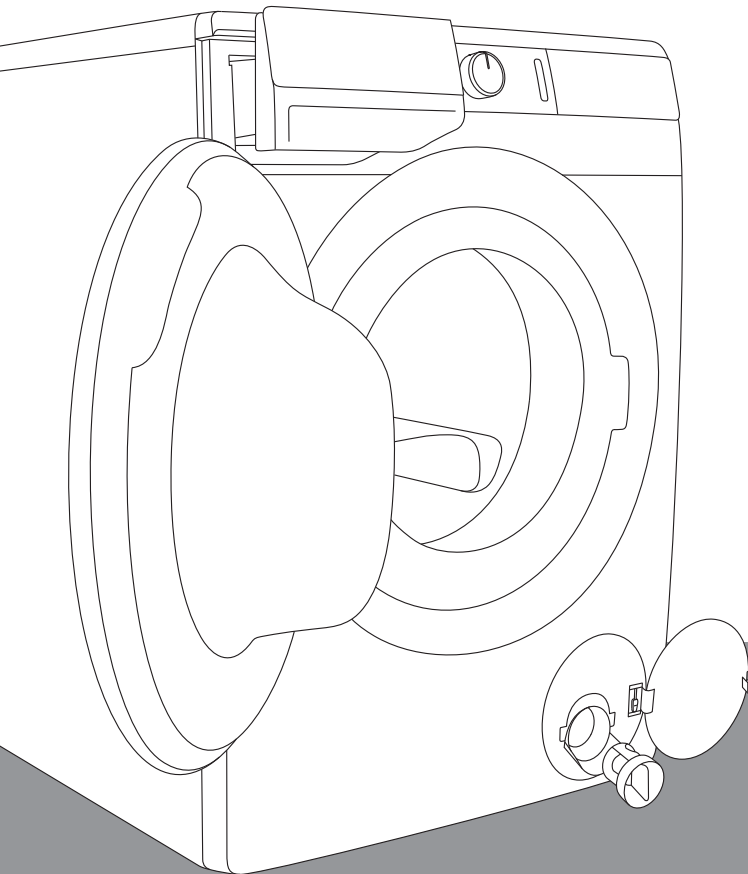

Az élet napjainkban bonyolult. Legyen legalább a szennyes kezelése egyszerű! Az Ön új **WaveActive** mosógépe az innovatív technológiát és a szennyes kezelése terén elérhető legújabb eredményeket ötvözi, hogy segíthessen Önnek egyszerűbbé tenni a mindennapi házimunkát. A **WaveActive** technológia a legkímélőbb ápolást biztosítja a ruhák számára, minimális gyűrődéssel. Az Ön mosógépe ugyanakkor környezetbarát is, igen hatékony elektromos áram, víz- és mosószer-felhasználásának köszönhetően.

A mosógép kizárólag háztartásban való használatra készült. Kérjük, ne használja olyan ruhákhoz, amelyek – a rajtuk található jelölés alapján – nem tisztíthatók mosógépben.

A dokumentum a következő jelöléseket alkalmazza, jelentésük pedig az alábbi:



Információ, tanács, tipp vagy javaslat



Figyelmeztetés – általános veszély



Figyelmeztetés – áramütés veszélye



Figyelmeztetés – forró felület veszélye



Figyelmeztetés – tűzveszély



Fontos, hogy alaposan átolvassa az útmutatót.

# TARTALOM

<b>4 BIZTONSÁGI FIGYELMEZTETÉSEK</b>	<b>BEVEZETŐ</b>
<b>10 A MOSÓGÉP ISMERTETÉSE</b> 11 Műszaki jellemzők 12 Vezérlő egység	
<b>14 ÜZEMBE HELYEZÉS ÉS CSATLAKOZTATÁS</b> 14 A rögzítő rudak eltávolítása 15 Mozgatás és szállítás az üzembe helyezést követően 16 A helyiség kiválasztása 16 A mosógép lábainak beállítása 17 A mosógép elhelyezése 19 A vízhálózatra történő csatlakoztatás 20 Aqua stop 20 Teljes aqua stop 21 A vízvezető cső csatlakoztatása és rögzítése 23 A készülék csatlakoztatása az elektromos hálózatra	<b>A MOSÓGÉP FELKÉSZÍTÉSE AZ ELSŐ HASZNÁLATRA</b>
<b>24 A KÉSZÜLÉK ELSŐ ALKALOMMAL TÖRTÉNŐ HASZNÁLATA ELŐTT</b>	
<b>25 A MOSÁS FOLYAMATA, LÉPÉSRŐL LÉPÉSRE (1 - 7)</b> 25 1. Lépés: Figyelje meg a ruhák címkéit 26 2. Lépés: A mosási folyamat előkészítése 28 3. Lépés: A mosási program kiválasztása 32 4. Lépés: A beállítások kiválasztása 36 5. Lépés: További funkciók kiválasztása 39 6. Lépés: A mosási program elindítása 40 7. Lépés: A mosási program módosítása vagy manuális törlése 41 8. Lépés: A mosási program vége	<b>A MOSÁSI FOLYAMAT LÉPÉSEI</b>
<b>42 A PROGRAM MEGSZAKÍTÁSA ÉS MÓDOSÍTÁSA</b>	
<b>45 KARBANTARTÁS ÉS TISZTÍTÁS</b> 45 A mosószer-adatoló fiók tisztítása 46 A vízbevezető cső, a mosószer-adagoló ház és a gumi ajtótmötés tisztítása 47 A szivattyú szűrőjének tisztítása 48 A mosógép külső részeinek tisztítása	<b>A MOSÓGÉP TISZTÍTÁSA ÉS KARBANTARTÁSA</b>
<b>49 HIBAEHÁRÍTÁS</b> 49 Mi a teendő ...? 50 Hibák és működési zavarok táblázata 54 Szervizelés	<b>HIBAEHÁRÍTÁS</b>
<b>55 TANÁCSOK MOSÁSHOZ ÉS A MOSÓGÉP GAZDASÁGOS HASZNÁLATÁHOZ</b> 58 Folteltávolítási tippek <b>60 ÁRTALMATLANÍTÁS</b> <b>61 PROGRAM IDŐTARTAM ÉS FORDULATSZÁM TÁBLÁZAT</b> <b>62 JELLEMZŐ FOGYASZTÁS TÁBLÁZAT</b>	<b>EGYÉB</b>

# BIZTONSÁGI FIGYELMEZTETÉSEK



**A mosógép használatának megkezdése előtt olvassa át figyelmesen az útmutatót.**

**Ne használja a mosógépet anélkül, hogy először átolvasta és megértette volna az útmutatót.**

**A mosógép használatát ismertető útmutató többféle típusú mosógéphez készült, ezért lehetséges, hogy olyan beállítások vagy kiegészítők ismertetését is tartalmazza, amelyek az Ön mosógépénél nem elérhetők.**

**Az útmutatóban foglaltak be nem tartása, vagy a mosógép nem megfelelő használata kárt okozhat a ruhákban vagy a készülékben, illetve a felhasználó sérüléséhez is vezethet. Tárolja az útmutatót elérhető helyen, a mosógép közelében.**

A használati útmutató honlapunkon is elérhető:  
[www.gorenje.com](http://www.gorenje.com).

**A mosógép kizárólag háztartásban való használatra készült.** Ha a mosógépet professzionális, profit-orientált célra vagy a normál, háztartásban való használatot meghaladó célra használják, illetve ha a készüléket olyan személy használja, aki nem felhasználó, a garanciális időszak a vonatkozó jogszabály által megkövetelt legrövidebb lesz.

A Gorenje mosógép megfelelő elhelyezése, valamint víz- és elektromos hálózatra való csatlakoztatása érdekében kövesse

az útmutatóban foglaltakat (lásd az »ELHELYEZÉS ÉS CSATLAKOZTATÁS« fejezetet).

A víz- és elektromos hálózatra történő csatlakoztatást kizárólag megfelelően képzett szakember végezheti el.

A javítási és karbantartási feladatokat – a biztonság és a teljesítmény vonatkozásában – képzett szakember kell hogy elvégezze.

A veszélyek elkerülése érdekében a **sérült csatlakozó kábelt** kizárólag a gyártó, annak szerelője vagy más arra felhatalmazott személy végezheti el.

**A készülék elektromos hálózatra való csatlakoztatása előtt várjon legalább 2 órát, hogy a készülék szobahőmérsékletre melegedjék.**

Meghibásodás esetén kizárólag az arra felhatalmazott gyártók alkatrészeit használja.

A mosógép nem megfelelő csatlakoztatása, használata, vagy arra nem felhatalmazott személy részéről történő javítása esetén a felhasználó viseli az esetlegesen bekövetkező károk költségeit, mivel az ilyen károkra a garancia nem vonatkozik.

A mosógépet nem szabad hosszabbítóval csatlakoztatni az elektromos hálózatra.

Ne csatlakoztassa a mosógépet az elektromos hálózatra külső kapcsolóberendezés (például időzítő) használatával és ne csatlakoztassa olyan hálózatra, amelyet a szolgáltató rendszeresen be- és kikapcsol.

Ne csatlakoztassa a mosógépet egy olyan konnektorba, amely villanyborotva vagy hajszárító használatához való.

**A mosógépet ne helyezze olyan helyiségbe, ahol a hőmérséklet 5°C alá eshet,** mivel a víz megfagyása esetén a mosógép részei károsodhatnak.

A mosógépet vízszintes, stabil, szilárd (beton) padlón helyezze el.

Ha a mosógép egy magasabb emelvényen kerül elhelyezésre, biztosítani szükséges a feldőlés megelőzése érdekében.

**A mosógép első használata előtt távolítsa el a rögzítő rudakat,** ennek elmulasztása esetén a mosógép bekapcsolása súlyos károkhoz vezethet (lásd az »ELHELYEZÉS ÉS CSATLAKOZTATÁS/A rögzítő rudak eltávolítása«) fejezetet. Ilyen károk esetére a garancia nem vonatkozik.

**A mosógép vízhálózatra való csatlakoztatásakor** ügyeljen rá, hogy a készülékhez mellékelt csövet és tömítéseket használja. A víznyomás 0,05 - 0,8 Mpa (0,5 - 8 bar) között kell hogy legyen.

A mosógép vízhálózatra történő csatlakoztatásához mindig új csövet használjon, ne használja újra a régi csövet.

A vízelvezető cső vége el kell hogy érje a lefolyó csövet.

A mosás megkezdése előtt nyomja befelé az ajtót a megjelölt helyen, amíg be nem záródik. A mosógép működése közben az ajtó nem nyitható ki.

**Az első mosás előtt javasolt mindenfajta szennyeződést eltávolítani a mosógép dobjából a Cotton 90°C (Pamut 90°C) program segítségével (lásd PROGRAMTÁBLÁZAT).**

**A mosás végeztével zárja el a csapot és húzza ki a mosógép villásdugóját a konnektorból.**

Tisztítsa meg a szivattyú szűrőt, amikor a  jel megjelenik a kijelzőn.

A mosógépet kizárólag ruhaneműk mosására használja, a használati útmutatóban leírt módon. A készülék nem alkalmas vegytisztításra.

Kizárólag gépi mosáshoz és ruhaápoláshoz való szereket használjon. Nem vállaljuk a felelősséget a tömítéseken és a műanyag részekben keletkező olyan károkért és elszíneződésekért, amelyek a fehérítő vagy színezőszerek helytelen használatából erednek.

**Vízkőoldásra**, kizárólag olyan vízkőoldó szereket használjon, amelyek korrózióvédelemmel is rendelkeznek. (Ne használjon maró hatású vízkőoldókat.) Kövesse a gyártó utasításait. A vízkőoldást több egymást követő öblítéssel, vagy az Steril tub (Dobtisztítás/Öntisztító program) fejezze be, a visszamaradó sav (pl ecet, stb.) eltávolítása érdekében.

 Ne használjon oldószereket tartalmazó mosószereket, mert ez mérgező gázok felszabadulásához vezethet, illetve kárt okozhat a készülékben, valamint tűz- és robbanásveszélyes.

A mosási program során nem szabadulnak fel ezüst ionok.

A mosógépet nem használhatják olyan személyek (beleértve a gyerekeket is), akik csökkent fizikális vagy mentális képességekkel rendelkeznek, vagy olyanok, akik nem rendelkeznek a készülék használatához szükséges tudással és tapasztalattal. Az ilyen személyeket a biztonságukért felelős személy tanácsokkal kell hogy ellássa a készülék használatáról.

**A garancia nem vonatkozik** a fogyóeszközökre, a kisebb elszíneződésekre, a készülék korából eredő megnövekedett zajra, amely nem befolyásolja a készülék funkcionalitását és az esztétikai hibákra a készülék olyan részein, amelyek nem befolyásolják a készülék funkcionalitását és biztonságát.

## **A GYEREKEK BIZTONSÁGA**

Mielőtt bezárná a mosógép ajtaját és elindítaná a programot, győződjön meg róla, hogy a ruhákon kívül semmi más nincs a dobben (pl. nem mászott-e be egy gyerek a dobba és nem zárta-e be az ajtót belülről).

A mosószer és az öblítőt tárolja a gyerekek számára nem hozzáférhető helyen.

**Kapcsolja be a gyerekszárat.** Lásd a »BEÁLLÍTÁSOK KIVÁLASZTÁSA/Gyerekszár« fejezetet.

**A három évnél fiatalabb gyerekeket ne engedje a készülék közelébe, kivéve, ha folyamatos felügyeletük biztosított.**

**A mosógép valamennyi vonatkozó biztonsági szabványnak megfelelően készült.**

A készüléket akkor használhatják 8 éves és afölötti gyerekek, valamint csökkent fizikális, érzékszervi vagy mentális



képességekkel rendelkezők, illetve olyan személyek, akik nem rendelkeznek a készülék használatához szükséges tudással és tapasztalattal, ha a mosógép használata közben felügyeletük biztosított, és ha megfelelő útmutatást kaptak a készülék biztonságos használatát illetően, valamint megértették a nem megfelelő használattal járó veszélyeket. Ügyeljen rá, hogy a gyerekek ne játsszanak a készülékkel. A gyerekek nem tisztíthatják a mosógépet és nem végezhetnek rajta karbantartási feladatokat felügyelet nélkül.

### **FORRÓ FELÜLET VESZÉLYE**

Magasabb mosási hőmérsékleteknél az ajtó üvege felmelegszik. Ügyeljen az égési sérülések elkerülésére. Ügyeljen rá, hogy a gyerekek ne játsszanak az ajtó üvegének közelében.

### **VÍZ TÚLFOLYÁS ELLENI VÉDELEM (BEKAPCSOLT MOSÓGÉPNÉL)**

Ha a készülékben a víz szintje a normál szint fölé emelkedik, bekapcsol a túlfolyás elleni védelem. Ez elzárja a vízbevezetést és elkezd kiszivattyúzni a vizet. A program megszakad és hibát jelez (lásd a HIBAELHÁRÍTÁSI TÁBLÁZATOT).

### **MOZGATÁS/SZÁLLÍTÁS AZ ÜZEMBE HELYEZÉST KÖVETŐEN**

Ha az üzembe helyezést követően szeretné elszállítani a készüléket, legalább egy rögzítő rudat vissza kell helyezni (lásd az »ÜZEMBE HELYEZÉS ÉS CSATLAKOZTATÁS/Mozgatás és szállítás« fejezetet). A rögzítő rudak behelyezése előtt áramtalanítsa a készüléket!

# A MOSÓGÉP ISMERTETÉSE

## ELŐL

- 1 Vezérlő egység
- 2 Start/pause gomb
- 3 Programválasztó gomb
- 4 Be/ki/újraindítás gomb
- 5 Mosószer-adagoló fiók
- 6 Ajtó
- 7 Adattábla
- 8 Szivattyú szűrő

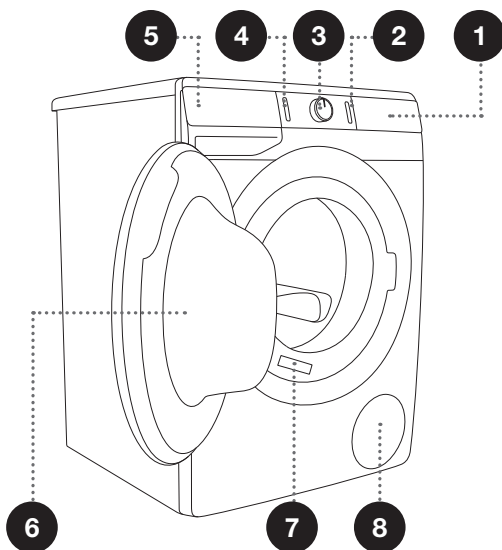

## HÁTUL

- 1 Vízbekötő cső
- 2 Csatlakozó kábel
- 3 Vízelvezető cső
- 4 Állítható lábak

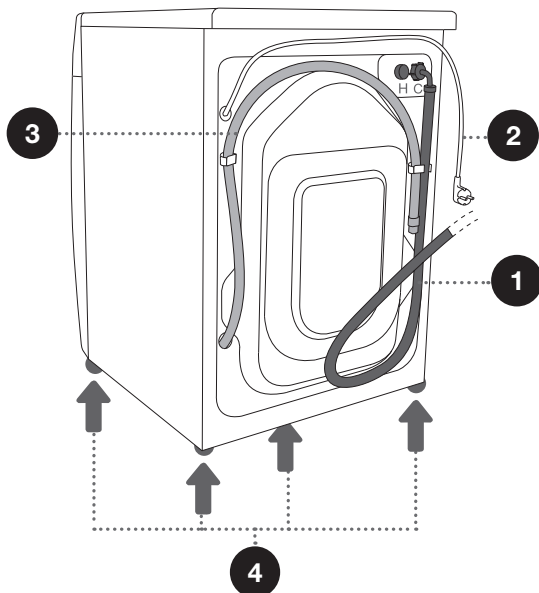

# MŰSZAKI JELLEMZŐK

## (MODELLTŐL FÜGGŐEN)

A mosógép alap-adatait tartalmazó adattábla a készülék ajtónyílásának első falán található (lásd »A MOSÓGÉP ISMERTETÉSE« fejezetet).

Maximális töltés	Lásd az adattáblát			
Szélesség	600 mm	600 mm	600 mm	600 mm
Magasság	850 mm	850 mm	850 mm	850 mm
A mosógép mélysége (a)	430 mm	465 mm	545 mm	610 mm
Mélység zárt ajtóval	462 mm	495 mm	577 mm	640 mm
Mélység nyitott ajtóval (b)	947 mm	980 mm	1062 mm	1125 mm
A mosógép tömege	X kg (modelltől függően)			
Névleges feszültség	Lásd az adattáblát			
Névleges teljesítmény	Lásd az adattáblát			
Csatlakozás	Lásd az adattáblát			
Víznyomás	Lásd az adattáblát			
Áram	Lásd az adattáblát			
Frekvencia	Lásd az adattáblát			

Adattábla

<b>gorenje</b>	TYPE: PS15/XXXXX	MODEL: XXXXXX.X	IPX4 <b>CE</b> MADE IN SLOVENIA
	Art.No.: XXXXXX	Ser.No.: XXXXXXXX	
	220-240 V ~ XX Hz $\Rightarrow$ XX A Pmax.: XXXX W		
	$\text{III}$ XXXX W $\odot$ XXXX/min X kg 0,05-0,8 MPa 		

# VEZÉRLŐ EGYSÉG

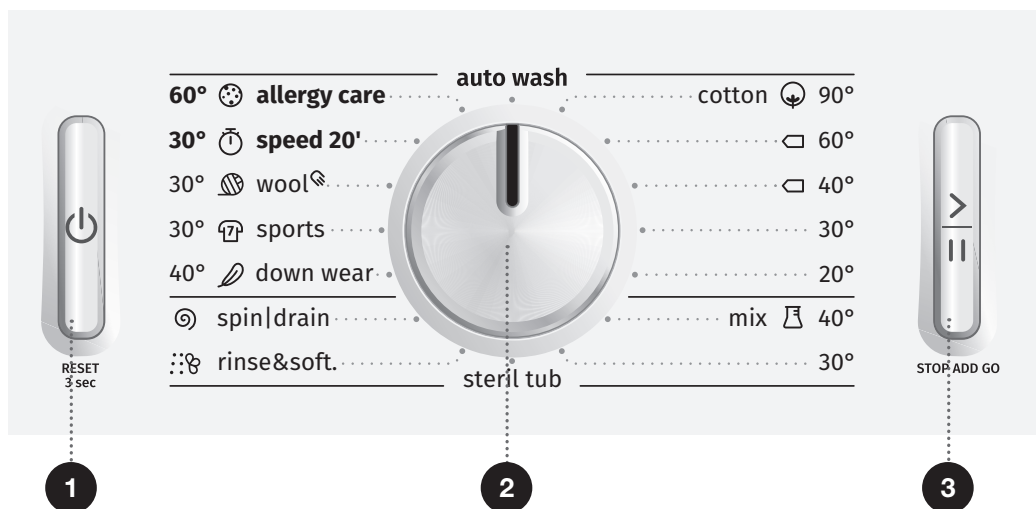

## 1 BE/KI/ÚJRAINDÍTÁS GOMB

Ez a gomb szolgál a mosógép be- és kikapcsolására, valamint a mosási program újraindítására.

## 2 PROGRAMVÁLASZTÓ GOMB

## 3 START/PAUSE GOMB

E gomb segítségével indítható el vagy szakítható meg egy program.

A program elindításakor vagy félbeszakítása alatt a jelfény villog. Ha a program már elindult és folyamatban van, a jelfény folyamatosan világít.

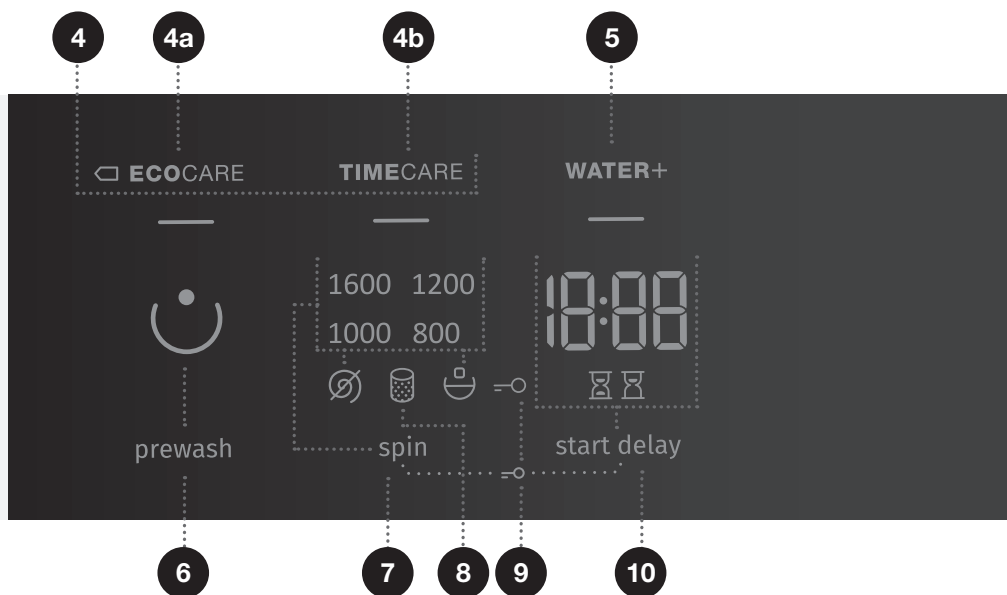

## 4 MOSÁSI ÜZEMMÓD

4a ECO/CARE  
4b TIME/CARE

**7 SPIN** (CENTRIFUGA  
FORDULATSZÁMA 1600/  
SZIVATTYÚZÁS /  
SZIVATTYÚ STOP )  
A centrifugálás  
fordulatszámának módosítása.

**10 START DELAY**  
(KÉSLELTETETT  
INDÍTÁS)

Lehetőség késleltetett indítás  
beállítására.

**5 WATER+** (MAGAS  
VÍZSZINT)

**8 A SZIVATTYÚ SZŰRŐ  
TISZTÍTÁSA**

**6 PREWASH** (ELŐMOSÁS)

**9 GYEREKZÁR**   
Nyomja meg a 7+10  
pozíciókat és tartsa őket  
benyomva 3 másodpercig.

# ÜZEMBE HELYEZÉS ÉS CSATLAKOZTATÁS

☀ Távolítsa el a csomagolóanyagokat. A csomagolás eltávolításakor ügyeljen rá, hogy ne sértse meg a készüléket valamilyen éles tárggyal.

## A RÖGZÍTŐ RUDAK ELTÁVOLÍTÁSA

⚠ A készülék első alkalommal történő használata előtt a szállításhoz használt rögzítő rudakat el kell távolítani. Ellenkező esetben a készülék megsérülhet az első bekapcsolás alkalmával. Az ilyen károkra a garancia nem vonatkozik!

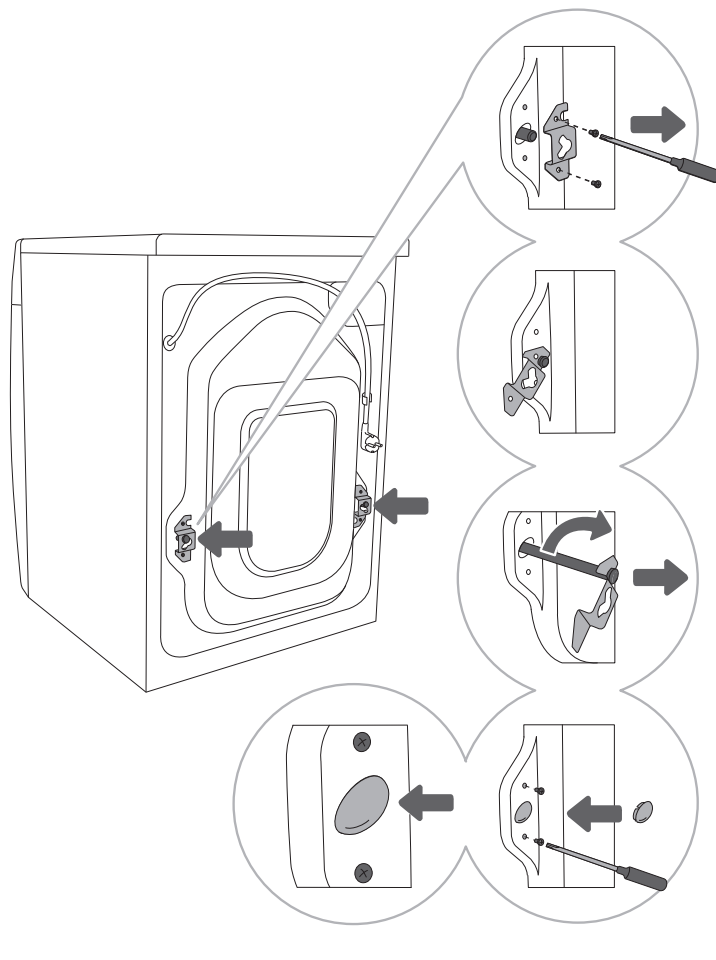

**1** Vegye le a tömlőket és csavarozza ki a csavarokat a mosógép hátsó oldalán.

Távolítsa el a két szögletes elemet.

**2** Csúsztassa a szögletes elemeket a rögzítő rúdon található vágatba; ezt megelőzően forgassa el a jobb oldali szögletes elemet a másik oldalra.

**3** A szögletes elemek segítségével forgassa el a rögzítő rudakat 90°-kal és húzza ki őket.

**4** A két lyukat, amelyekben a rögzítő rudak voltak, fedje be a műanyag dugókkal és csavarozza vissza az 1. lépésben kicsavarozott csavarokat. A műanyag dugók a készülék használati útmutatóját tartalmazó zacskóban találhatóak.

# MOZGATÁS ÉS SZÁLLÍTÁS AZ ÜZEMBE HELYEZÉST KÖVETŐEN

☼ Ha az üzembe helyezést követően szeretné elmozdítani a mosógépet, a sarokelemeket és legalább az egyik rögzítő rudat vissza kell helyezni, megelőzendő a szállítás közbeni rázkódásból eredő esetleges károkat (lásd az »ÜZEMBE HELYEZÉS ÉS CSATLAKOZTATÁS/A rögzítő rudak eltávolítása« fejezetet). Ha esetleg elveszítette a sarokelemeket és a rögzítő rudakat, a gyártótól ezek megrendelhetők.

**⚠ A szállítást követően a mosógépet legalább 2 órán keresztül állni kell hagyni a csatlakoztatás előtt, hogy elérje a szobahőmérsékletet. Ezért a készülék üzembe helyezését és csatlakoztatását szakképzett személy kell, hogy elvégezze.**

**⚠ A mosógép csatlakoztatása előtt olvassa át figyelmesen a használati utasítást. A készülék nem megfelelő csatlakoztatásából vagy használatából eredő javítások vagy garancia-igények nem képezik a garancia tárgyát.**

## A HELYISÉG KIVÁLASZTÁSA

☞ A padló, amelyen a mosógép elhelyezésre kerül, beton alapú kell, hogy legyen. Tiszta és száraz kell, hogy legyen, ellenkező esetben a készülék csúszkálni fog. Tisztítsa meg az állítható lábak alsó felületét is.

☞ A mosógépnek vízszintesen és stabilan kell állnia, szilárd padlón.

## A MOSÓGÉP LÁBAINAK BEÁLLÍTÁSA

Használjon vízmértéket és egy 32-es (a lábakhoz), illetve egy 17-es (az anyacsavarhoz) villáskulcsot.

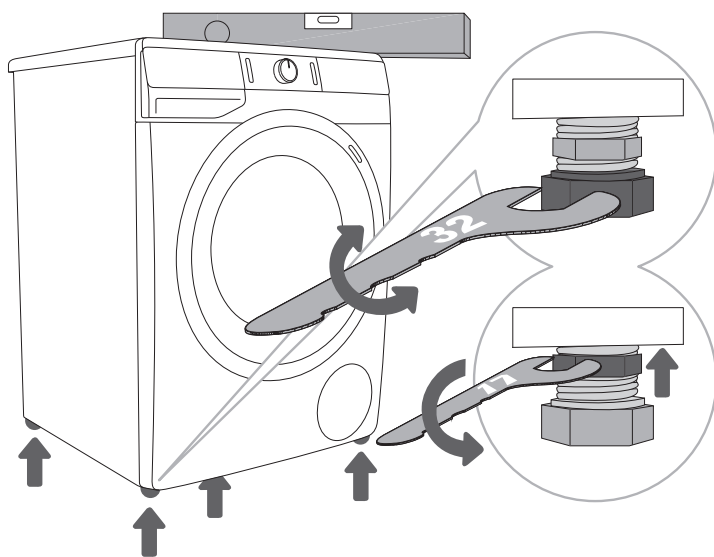

**1** Állítsa vízszintbe a mosógépet hosszában és keresztben egyaránt, az állítható lábak elforgatásával.

**2** A lábak magasságának beállítását követően szorítsa meg a rögzítő anyákat, egy 17-es csavarkulcs segítségével, a mosógép alja felé forgatva őket ↑ (lásd az ábrát).

☞ Ha a mosógép nincs megfelelően vízszintbe állítva a lábak segítségével, rázkódás jelentkezhet, a készülék elcsúszhat a helyiségben és hangos lesz a működése. A készülék nem megfelelő vízszintbe állítása nem képezi a garancia tárgyát.

☞ Előfordulhat, hogy a készülék használata során szokatlan vagy hangosabb zaj jelentkezik; ez általában a nem megfelelő üzembe helyezés eredménye.



# A MOSÓGÉP ELHELYEZÉSE

Ha van egy megfelelő (azonos) méretű Gorenje szárítógépe is, az elhelyezhető a Gorenje mosógép tetején (ilyen esetben vákuumos lábakat kell használni) vagy mellette (1. és 3. ábrák).

Ha az Ön Gorenje mosógépe kisebb (minimális mélység 545 mm), mint a Gorenje szárítógépe, szárító-alátét beszerzése szükséges (2. ábra). A vákuumos lábak használata lényeges! A kiegészítő felszerelések (a szárítógép tartója (a) és a vákuumos lábak (b)) a szervizből szerezhetők be.

A felület, amelyen a készülék elhelyezésre kerül, tiszta és vízszintes kell hogy legyen.

A Gorenje mosógép, amelyen a Gorenje szárítógépet elhelyezni szeretné, el kell hogy bírja a szárítógép súlyát (lásd »A MOSÓGÉP ISMERTETÉSE/Műszaki jellemzők« fejezetet).

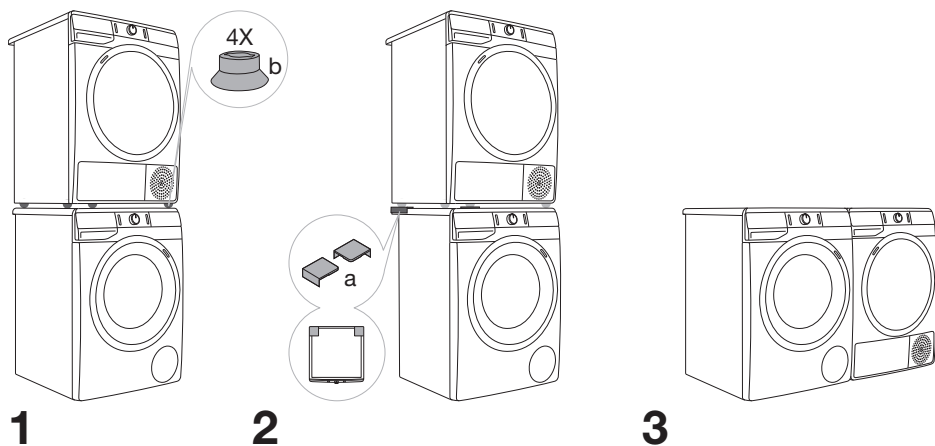

## Távolságok a mosógép oldalainál

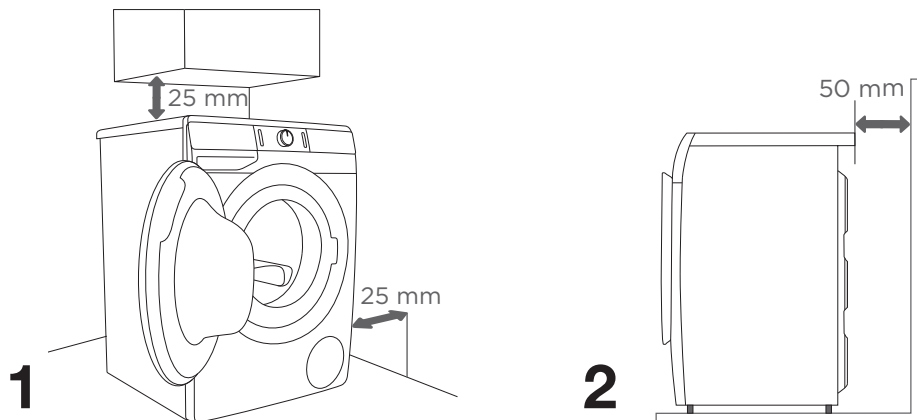

⚠ A mosógép nem érintkezhet a fallal vagy a szomszédos bútorelemekkel. A készülék optimális működése érdekében javasolt az ábrán feltüntetett távolságok betartása a falaktól. A távolságok be nem tartása esetén nem biztosított a mosógép biztonságos és megfelelő működése. Ezen felül túlhevülés is bekövetkezhet (1. és 2. ábrák).

⚠ A mosógépet nem javasolt munkalap alá beépíteni.

---

## A mosógép ajtajának kinyitása (madártávlat)

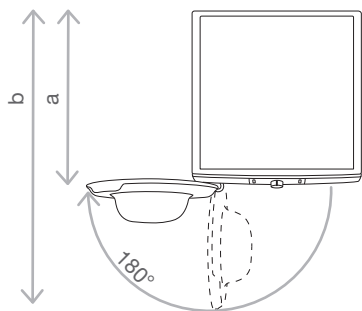

(Lásd »A MOSÓGÉP ISMERTETÉSE/Műszaki információk« fejezetet.)

a = Mosógép mélysége  
b = Mélység nyitott ajtóval

⚠ A mosógép elektromos hálózatra való csatlakoztatása előtt várjon két órát, hogy a készülék szobahőmérsékletre tudjon melegedni.

# A VÍZHÁLÓZATRA TÖRTÉNŐ CSATLAKOZTATÁS

Rögzítse a csövet a vízcsapra, rácsavarozva a csavarmenetre.

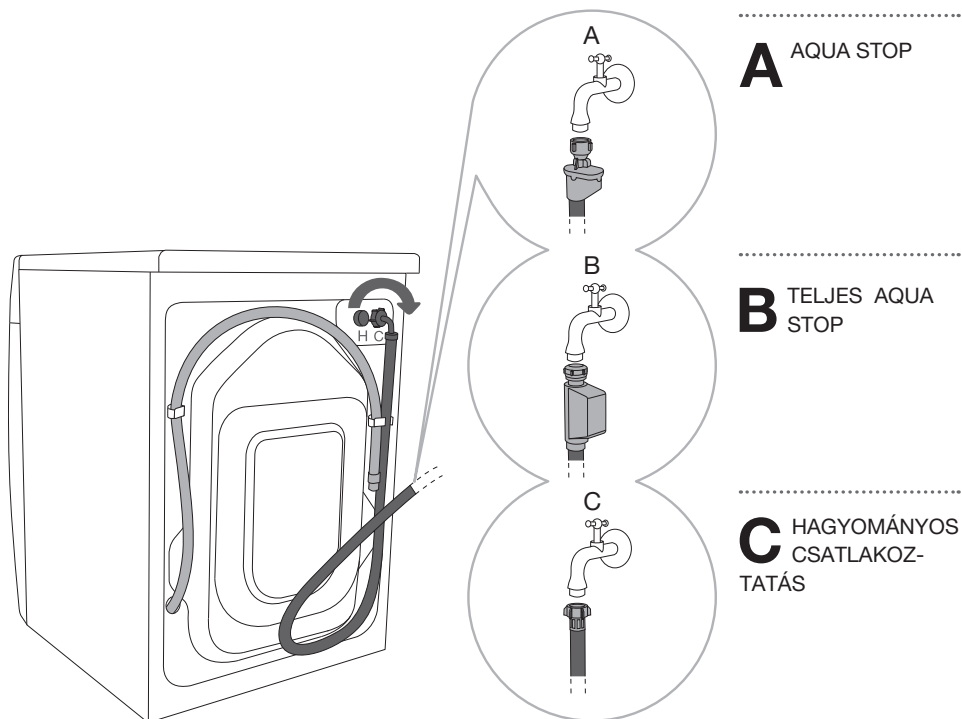

☞ A mosógép normál működéséhez a víznyomás 0,05 és 0,8 mPa (0,5-8 bar) között kell hogy legyen. A minimális dinamikus víznyomás a kifolyó víz mennyiségének mérésével állapítható meg. 15 másodperc alatt 3 liter víz kell, hogy kifolyjon a teljesen megnyitott csapból.

☞ Ha az Ön mosógépe mind a meleg, mind a hideg vízhez rendelkezik csatlakozással, az egyik csövet (kék szárnyas anya vagy kék jelölés a csövön) a hideg víz csapra csatlakoztassa, míg a másikat (piros szárnyas anya vagy piros jelölés a csövön) a meleg vizes csapra – a mosógép hátoldalán jelölt módon. A csatlakozók a C és a H betűkkel vannak jelölve (C-cold = hideg, H-hot = meleg). Meleg víz (forró és hideg víz keveréke) kizárólag a 40 °C-os vagy annál melegebb programok esetében kerül bevezetésre.

☞ Kézzel szorítsa meg a vízbevezető csövet, elég erősen ahhoz, hogy jól záródjék (max. 2 Nm). A cső csatlakoztatást követően a tömitést ellenőrizni kell, hogy nincs-e szivárgás. A cső csatlakoztatásához ne használjon fogót vagy hasonló szerszámokat, mert az kárt okozhat a csavarmenetenben.

☞ Kizárólag a készülékhez melléklet vízbevezető csövet használja. Ne használjon más, vagy használt csövet.

## AQUA STOP (CSAK EGYES MODELLEKNÉL)

Ha egy belső cső megsérül, egy vízelzáró rendszer kapcsol be, amely elzárja a vízvezetést a mosógépbe. Ilyen esetben a kontroll-üveg (a) pirossá változik. Cserélje ki a vízbevezető csövet.

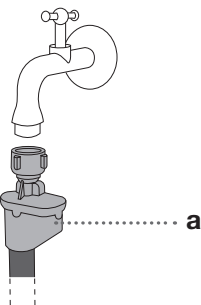

## TELJES AQUA STOP (CSAK EGYES MODELLEKNÉL)

A belső cső sérülése esetén, illetve abban az esetben, ha víz van a mosógép alján, bekapcsol az elektromos védelmi rendszer és elzárja a víz bevezetését a mosógépbe. Ilyen esetben a mosás folyamata leáll, a vízbevezetés szintén, bekapcsol a szivattyú és a mosógép hibát jelez.

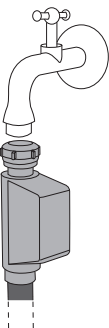

⚠️ Az Aqua stop rendszerrel ellátott vízbevezető csövet ne merítse vízbe, mert elektromos szelepet tartalmaz.

⚠️ A vízbevezető cső csatlakoztatásakor ügyeljen arra, hogy biztosított legyen a víz elegendő mértékű és zavartalan befolyása.

# A VÍZELVEZETŐ CSŐ CSATLAKOZTATÁSA ÉS RÖGZÍTÉSE

Vezesse a vízelvezető csövet egy mosdóba vagy fürdőkádba, vagy csatlakoztassa közvetlenül a lefolyóba (a vízelvezető cső minimális átmérője 4 mm). A vízelvezető cső vége függőlegesen nem lehet a padlótól 100 cm-nél magasabban, illetve 60 cm-nél alacsonyabban. Háromféle módon csatlakoztatható (A, B, C).

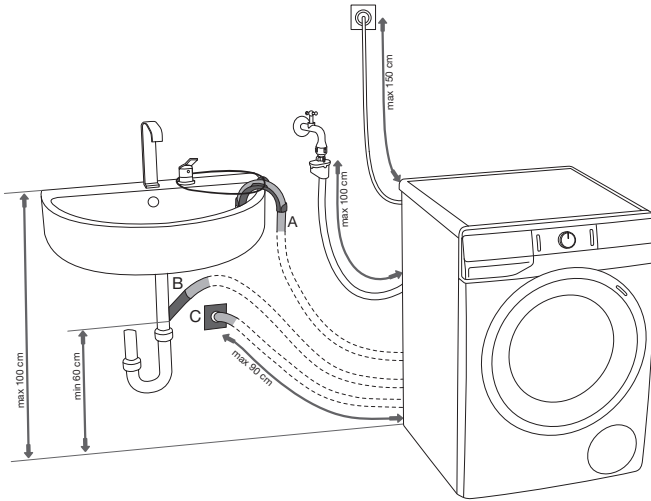

**A** A vízelvezető cső vége egy mosdóba vagy fürdőkádba helyezhető. Vezessen át egy pántot a könyökelem nyílásán a cső rögzítésére, így az nem fog a padlóra csúszni.

**B** A vízelvezető cső közvetlenül a mosdó lefolyójába is csatlakoztatható.

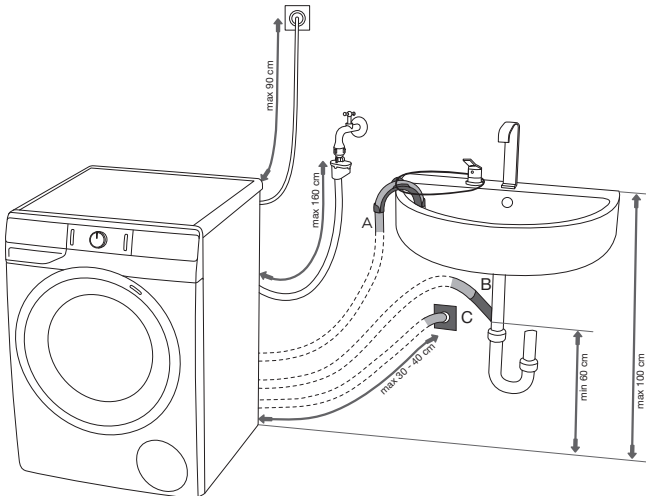

**C** A vízelvezető cső közvetlenül a fali lefolyóba is csatlakoztatható, egy szifon segítségével. A szifont megfelelően kell felszerelni, hogy lehetséges legyen a tisztítása.

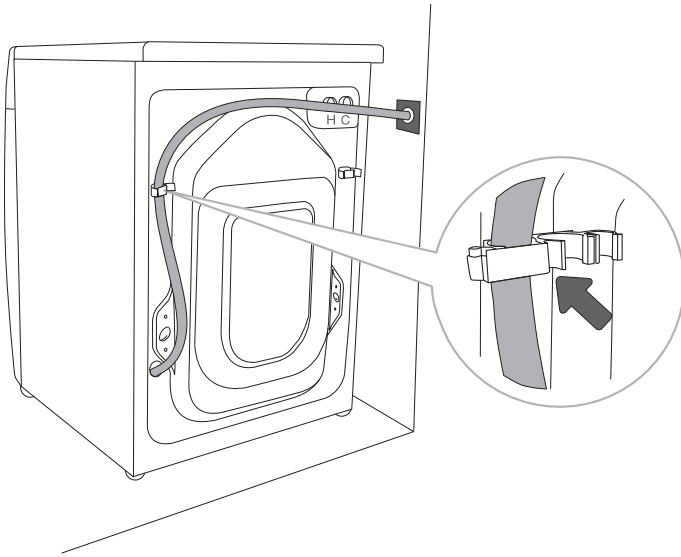

.....

**D** A vízelvezető csövet az ábrán látható módon kell a mosógép hátsó részén található dugóhoz csatlakoztatni és rögzíteni.

☞ Ha a vízelvezető cső nincs megfelelően csatlakoztatva, a mosógép megfelelő működése nem biztosított.

# A KÉSZÜLÉK CSATLAKOZTATÁSA AZ ELEKTROMOS HÁLÓZATRA

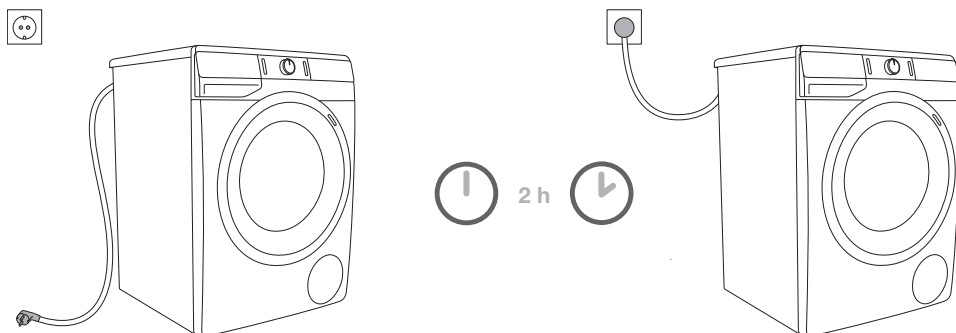

**⚠ Mielőtt a mosógépet az elektromos hálózatra csatlakoztatná, várjon legalább 2 órát, hogy a készülék szobahőmérsékletre melegedhessen.**

A mosógépet egy földelt hálózati aljzatba csatlakoztassa. Az üzembe helyezést követően az aljzat szabadon hozzáférhető kell hogy legyen. Az aljzatnak rendelkeznie kell egy földelő érintkezővel (a vonatkozó szabályoknak megfelelően).

A mosógépre vonatkozó információk az adattáblán vannak feltüntetve (lásd »A MOSÓGÉP ISMERTETÉSE/Műszaki információk« fejezetet).

**⚠ Túlfeszültség elleni védelem alkalmazása javasolt, a készülék így védhető az áramütéstől.**

**⚠ A mosógépet nem szabad hosszabbítóval a hálózatra csatlakoztatni.**

- ⚡ Ne csatlakoztassa a mosógépet olyan aljzatba, ami hajszárítóhoz vagy villanyborotvához való.
- ⚡ A biztonságra vagy a működésre vonatkozó javítási és karbantartási feladatokat a készüléket csak képzett szakember végezheti el.
- ⚡ Ha a csatlakozó kábel megsérült, azt csak a gyártó által arra felhatalmazott személy cserélheti ki.

# A KÉSZÜLÉK ELSŐ ALKALOMMAL TÖRTÉNŐ HASZNÁLATA ELŐTT

Ügyeljen rá, hogy a készülék villásdugója ki legyen húzva az aljzatból, majd nyissa ki az ajtaját saját maga felé (1. és 2. ábrák).

Első használat előtt tisztítsa meg a mosógép dobját puha, nedves pamut ruha és víz segítségével, vagy használja a Cotton 90°C (Pamut 90°C) programot. Ilyenkor ne tegyen ruhát a mosógép dobjába, a dob üres kell hogy legyen (3. és 4. ábrák).

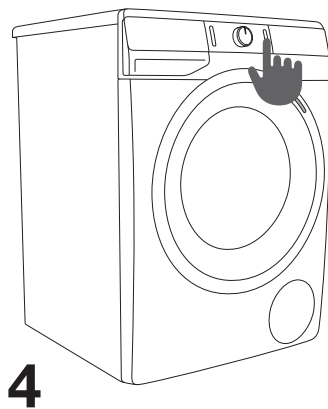
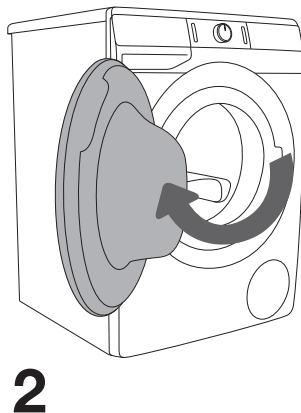
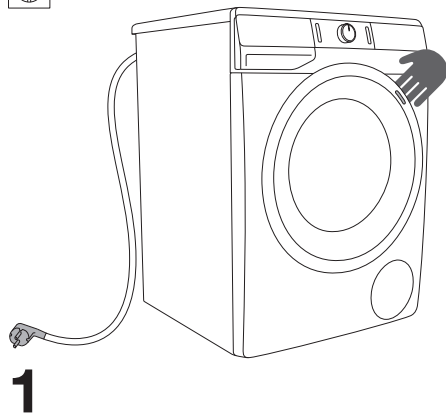



























**⚠** Ne használjon olyan oldószereket vagy tisztítószereket, amelyek kárt tehetnek a mosógépben (kérjük, tartsa be a tisztítószerek gyártóinak javaslatait és figyelmeztetéseit).



# A MOSÁS FOLYAMATA, LÉPÉSRŐL LÉPÉSRE (1 - 7)

## 1. LÉPÉS: FIGYELJE MEG A RUHÁK CIMKÉIT

<b>Normál mosás; Kényes ruhák</b>	Max. mosási hőfok 95°C  	Max. mosási hőfok 60°C  	Max. mosási hőfok 40°C  	Max. mosási hőfok 30°C  	Csak kézi mosás 	Ne mossa 
<b>Fehérités</b>	Fehérités hideg vízben 			Fehériteni tilos 		
<b>Vegytisztítás</b>	Vegytisztítás mindenféle szerrel 	Petróleum oldószer R11, R113 	Vegytisztítás kerozinnal, tiszta alkohollal és R 113-ban 	Vegytisztítani tilos 		
<b>Vasalás</b>	Forró vasalás, max. 200°C 	Forró vasalás, max. 150°C 	Forró vasalás, max. 110°C 	Vasalni tilos 		
<b>Szárítás</b>	Szárítás fektetve (helyezze vízszintes felületre) 	Csavarás nélkül szárítható  Szárítás függesztve 	Magas hőmérséklet  Alacsony hőmérséklet 	Ne szárítsa gépben 		

## 2. LÉPÉS: A MOSÁSI FOLYAMAT ELŐKÉSZÍTÉSE

1. Válogassa ki a ruhaneműket anyaguk típusa, színük, szennyezettségük és a javasolt mosási hőfokuk szerint (lásd a PROGRAMTÁBLÁZAT-ot).
2. A szálakat hullató vagy rojtos ruhákat a többi ruhától elkülönítve mossa.
3. A gombokat gombolja be, a zippzárat húzza össze, a szalagokat kösse meg, a zsebeket pedig fordítsa ki; távolítsa el az olyan fém kapcsokat, amelyek kárt okozhatnának a ruhákban, illetve a mosógép belsejében, vagy eltömíthetnék a lefolyót.
4. A nagyon kényes ruhákat és kisebb darabokat helyezze speciális mosószácsba. (Ez opcionális kiegészítőként vásárolható meg).

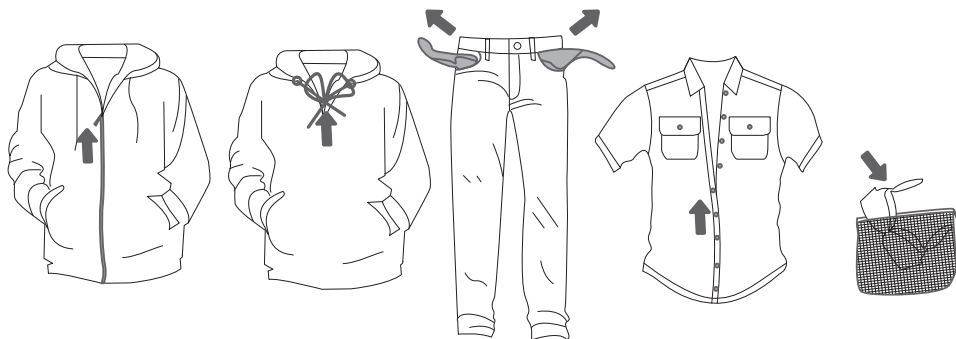

## A MOSÓGÉP BEKAPCSOLÁSA

A csatlakozó kábel segítségével csatlakoztassa a mosógépet az elektromos hálózatra és csatlakoztassa a készüléket a vízhálózatra is.

A mosógép bekapcsolásához nyomja meg az (1) **BE/KI/ÚJRAINDÍTÁS** gombot (1. és 2. ábrák).

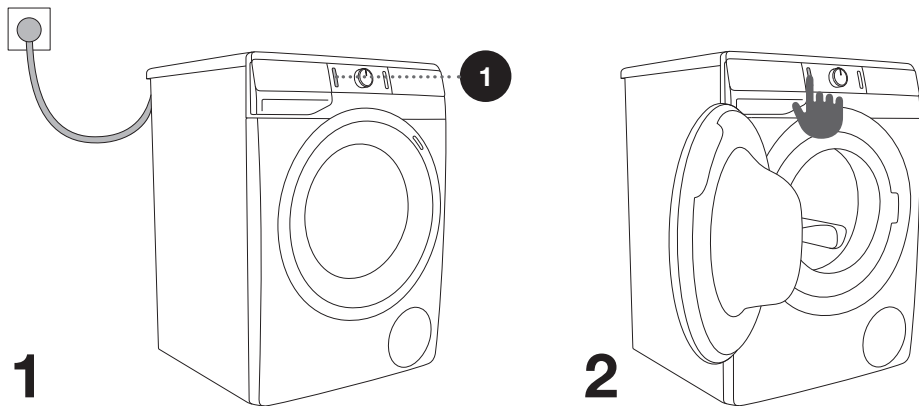

## A RUHÁK BEHELYEZÉSE A MOSÓGÉPBE

Nyissa ki a mosógép ajtaját, a fogantyút maga felé húzva (1. ábra).

Helyezze a ruhaneműket a dobba (miután meggyőződött róla, hogy a dob üres) (2. ábra).

Zárja be a mosógép ajtaját (3. ábra).

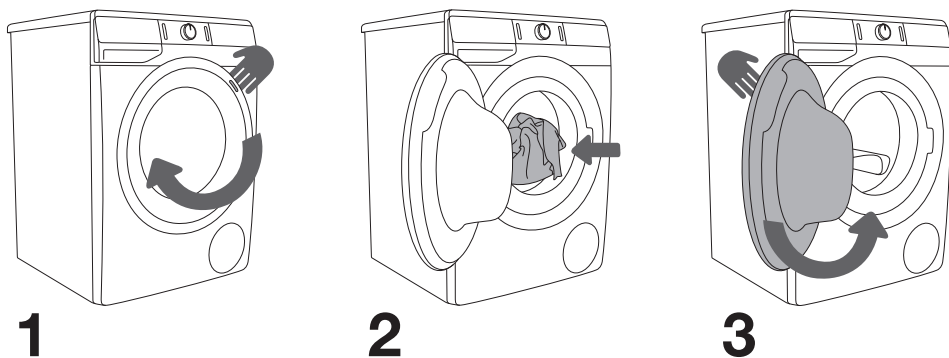

Ne helyezzen túl sok ruhát a dobba! Lásd a PROGRAMTÁBLÁZAT-ot és tartsa be az adattáblán feltüntetett névleges töltést.

Ha a mosógép dobjában túl sok ruha van, azok mosása nem lesz elég alapos.

### 3. LÉPÉS: A MOSÁSI PROGRAM KIVÁLASZTÁSA

Válassza ki a **programot** a programválasztó gomb (2) balra vagy jobbra történő elforgatásával (a ruhák típusától és szennyezettségétől függően). Lásd a PROGRAMTÁBLÁZAT-ot.

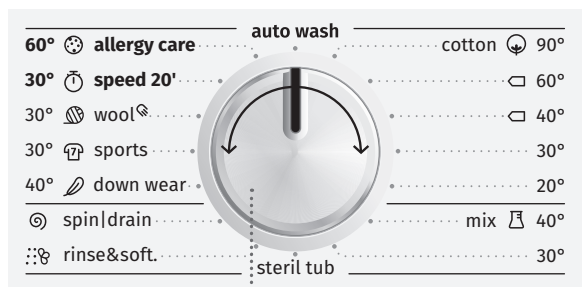

2

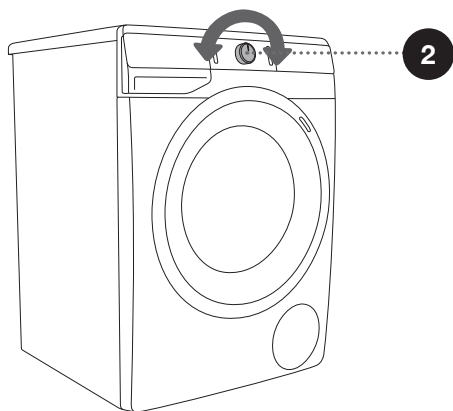







☀ Működés közben a programválasztó gomb (2) nem fog automatikusan forogni.

☀ A mosási programok összetettek, magukban foglalják az összes mosási fázist, beleértve az öblítést és a centrifugázást is (ez nem vonatkozik a Részprogramokra).

☀ A részprogramok önálló programok. Használatuk akkor javasolt, ha nincs szükség a teljes mosási programra.

# PROGRAMTÁBLÁZAT

Program	Max. töltés	Javasolt mennyiség	A program leírása
 <b>Cotton (Pamut)</b> 20°C - 90°C	* MAX		Átlagosan vagy nagyon szennyezett, fehér vagy színes ruhák mosására szolgáló program. A hőfok külön állítható be; ezért vegye figyelembe a ruhákon feltüntetett utasításokat. Válassza a 40°C-ot, ha a ruhák csak kissé szennyezettek. A centrifuga fordulatszám szintén szabályozható. A program időtartama és a felhasznált víz mennyisége a ruhaneműk mennyiségétől függ.
 <b>Mix (Vegyes ruhák/ Műszál)</b> 30°C - 40°C	3,5 kg		Műszálból és vegyes szálakból, vagy viszkózból készült, kényes ruhaneműk, valamint pamut ruhák mosására szolgáló program. Tartsa be a ruhákon feltüntetett utasításokat. A legtöbb műszálból készült ruha 40°C-on mosható.
<b>Steril tub (Dobtisztítás/ Öntisztító program)</b>	0 kg		Ez a program a dob tisztítására és a mosószer-maradványok, valamint a baktériumok eltávolítására szolgál. A program kiválasztásához forgassa el a programválasztó gombot balra vagy jobbra, a Steril tub (Dobtisztítás/Öntisztító program) pozícióba. További funkciók nem választhatók ki. A dob üres kell hogy legyen. Hozzáadhat egy kis ecetet (kb. 2 dl) vagy szódadikarbónát (1 evőkanál vagy 15 g). A program lefuttatása havonta legalább egyszer javasolt.
 <b>Rinse/Softening (Kimosás/Öblítés) (Részprogram)</b>	/		A már kimosott ruhák öblítése, keményítése, impregnálása. Öblítő programként is használható, öblítőszer hozzáadása nélkül. Ilyenkor egy további kimosással (öblítéssel) egészül ki. Kiválasztható a <b>WATER+</b> (MAGAS VÍZSZINT) opció is, az extra funkció beállításával.
<sup>1600</sup> <b>Spin/Drain (Centrifuga Fordulatszám/ Szivattyúzás) (Részprogram)</b>	/		Ez a program akkor hasznos, ha a ruhák csak ki szeretnének centrifugálni. Ha szeretné kiszivattyúzni a vizet a mosógépből, nyomja meg a <b>SPIN</b> (7) gombot és válassza ki a szivattyúzást 

\* Maximális töltés (MAX)

\*\* Féltöltés (1/2)



/ Bármekkora töltés (0 kg – MAX kg)

Program		Max. töltés	Javasolt mennyiség	A program leírása
 <b>Down wear (Toll)</b> 40°C	** (1/2)		Ez a program ideális tollal töltött vagy bélelt párnák és dzsekik mosására. A mosás alacsony hőfokon, nagy mennyiségű vízben történik, kímélő dobmozgással és alacsony centrifuga-fordulatszám mellett.	
 <b>Sports (Sportruházat)</b> 30°C	3,5 kg		Enyhén szennyezett, pamutból, mikroszálakból és szintetikus szálakból készült sportruházat mosása, alacsony centrifuga-fordulatszámmal és rövid végső centrifugázással.	
 <b>Wool/Handwash (Gyapjú/Kézi mosás)</b> 30°C	2 kg		Kímélő mosóprogram gyapjúból és selyemből készült, illetve kézi mosást igénylő ruhákhoz. Maximális hőmérséklet: 40°C. Ennél a programnál rövid centrifugázás van, a maximális lehetséges fordulatszám 800 fordulat / perc.	
 <b>Speed 20' (Gyors 20')</b> 30°C	2,5 kg		Gyors mosási program olyan ruhákhoz, amelyeket csak fel kell frissíteni.	
 <b>Allergy care (Antiallergén)</b> 60°C	** (1/2)		Ez a mosási program olyan átlagosan vagy erősen szennyezett ruhák mosására szolgál, amelyek speciális kezelést igényelnek – ilyenek például az igen érzékeny bőrű emberek ruhái, vagy a bőrrallergiától szenvedők ruhaneműi. A ruhákat javasolt kifordítani, így alaposabban kimoshatók a bőrdarabkák és az egyéb lerakódások. Kiválasztható a maximális hőfokon és maximális fordulatszámmal történő mosás opció is.	
<b>Auto wash (Automatikus mosás)</b> 30°C	* MAX		A mosóprogram automatikusan, a gépben lévő ruha mennyiségének függvényében állítja be a fő mosási ciklus hosszát és az öblítések számát. Enyhén szennyezett ruhákhoz használja. További programbeállítások nem lehetségesek.	

\* Maximális töltés (MAX)

\*\* Féltöltés (1/2)

/ Bármekkora töltés (0 kg – MAX kg)

	Maximális adag (70 ml/g)
	Közepes adag (40 ml/g)
	Kiseb adag (20 ml/g)

☞ A ruhaneműk maximális mennyisége kg-ban (a pamut programhoz) a mosógép ajtaja alá rögzített adattáblán van feltüntetve (lásd »A MOSÓGÉP ISMERTETÉSE/Műszaki információk« fejezetet).

☞ A maximális vagy névleges töltés az IEC 60456 szabvány szerint előkészített ruhaneműkre vonatkozik.

☞ A jobb mosási hatékonyság érdekében javasolt a dobot csak 2/3 részig megtölteni a pamut programok használatakor.

## 4. LÉPÉS: A BEÁLLÍTÁSOK KIVÁLASZTÁSA

A legtöbb programnak vannak alap-beállításai, de ezek a beállítások módosíthatók.

Módosítsa a beállításokat a megfelelő funkciógomb megnyomásával (a (3) START/PAUSE gomb megnyomása előtt).

Az adott mosási program esetében módosítható funkciók csak részlegesen világítanak (halványak). Bizonyos beállítások egyes programok esetében nem választhatók ki. Az ilyen beállítások nem világítanak és a gomb – ha megnyomjuk – villogni fog (lásd FUNKCIÓTÁBLÁZAT).

A világítás funkciók leírása a választott programhoz:

- **Világít** (Alap/gyári beállítás);
- **Halvány** (Módosítható funkciók) és
- **Sötét** (Nem választható funkciók).

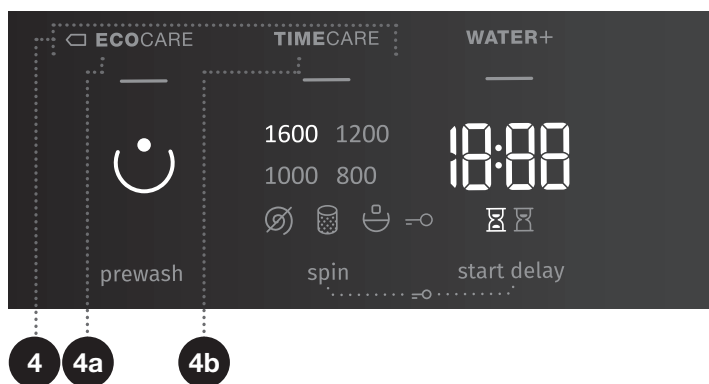

4

### MOSÁSI ÜZEMMÓD

**NORMALCARE** (Alap/gyári beállítás)

□ **ECOCARE** (4a) (Ezzel az üzemmóddal energia takarítható meg; a mosás időtartama hosszabb lesz, a vízfogyasztás pedig alacsonyabb.)

**TIMECARE** (4b) (Ezzel az üzemmóddal idő takarítható meg, mert a program időtartama rövidebb lesz, viszont több vizet fogyaszt.)

A Pamut programhoz féltöltés javasolt.

A kiválasztott mosási üzemmód gombján világít a jelfény.



## SPIN (CENTRIFUGA FORDULATSZÁMA/ SZIVATTYÚZÁS/SZIVATTYÚ STOP)

A centrifuga fordulatszámának módosítása, csak szivattyúzás, illetve szivattyú stop (7). A gyárilag beállított, illetve kiválasztott fordulatszámnál a kijelzőn világít a (7a) jelfény. A szivattyúzás centrifugázás nélkül opció kiválasztása esetén a kijelzőn a (7b) jel jelenik meg. A »Szivattyú stop« opció kiválasztása esetén a (7c) jelzés lesz látható a kijelzőn.

Akkor válassza a »Szivattyú stop« (7c) opciót, ha azt szeretné, hogy a ruhák tovább ázzanak az utolsó öblítést követően – így megelőzve a gyűrődésüket, amikor nem tudja azonnal a mosási program végén kiszedni őket a mosógépből. Beállítható a centrifugázás kívánt fordulatszáma. A program folytatásához nyomja meg a (3) **START/PAUSE** gombot, ami világít. A víz ekkor kiszivattyúzásra kerül és lefut az utolsó centrifugázás.

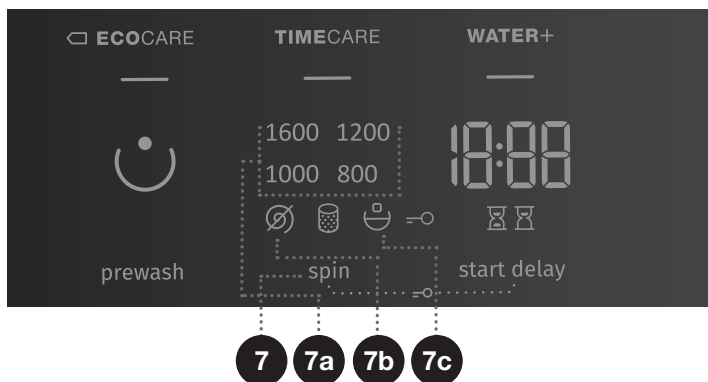





## GYEREKZÁR

Biztonsági funkció. A gyerekzár bekapcsolásához nyomja meg egyszerre a (7) **SPIN** (CENTRIFUGA FORDULATSZÁMA/SZIVATTYÚZÁS/SZIVATTYÚ STOP) és a (10) **START DELAY** (KÉSLELTETETT INDÍTÁS) pozíciókat és tartsa benyomva őket legalább 3 másodpercig. A választást megtörténtét hangjelzés jelzi és világítani kezd a jelfény (=O (9) jel). A gyerekzár kikapcsolásához kövesse ugyanezt a folyamatot. Amíg a gyerekzár be van kapcsolva, a programok, a beállítások és a további funkciók nem módosíthatók.

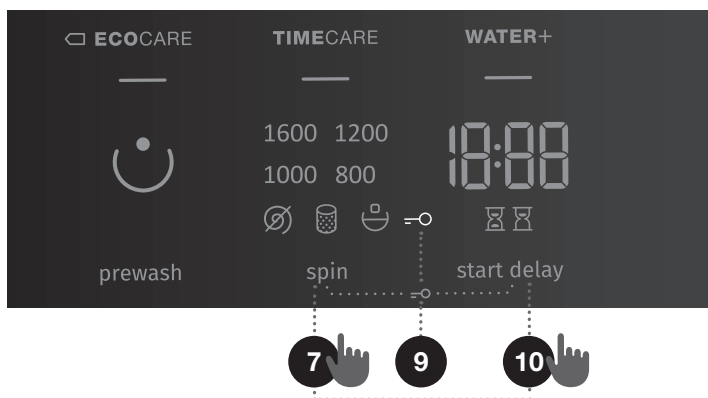
A gyerekzár a mosógép kikapcsolását követően is aktív marad. Biztonsági okokból a gyerekzár nem akadályozza meg a mosógép kikapcsolását az (1) BE/KI/ÚJRAINDÍTÁS gombbal. Új program kiválasztásához előbb ki kell kapcsolni a gyerekzárát.



## START DELAY (KÉSLELTETETT INDÍTÁS)

Ez a funkció arra szolgál, hogy a mosási ciklus csak bizonyos idő elteltével kerüljön elindításra. Nyomja meg a (10) **START DELAY** (KÉSLELTETETT INDÍTÁS) pozíciót. A kijelzőn a -:- jelenik meg (10a). Ha például egy 2:39 időtartamú programot választ ki, ez az idő lesz látható a kijelzőn, az idő alatt pedig világítani fog a  jelzés (10b).

Ha kiválasztásra került a (10) **START DELAY** (KÉSLELTETETT INDÍTÁS) funkció, a  jelzés (10c) fog világítani.

A (10) **START DELAY** (KÉSLELTETETT INDÍTÁS) pozíció megnyomásával az idő 30 perces lépésekben állítható, maximum 6 óráig, majd maximum 24 óráig 1 órás intervallumokban.

Ha 5 másodpercen belül sem kerül megnyomásra, az aktuális mosási idő kerül kijelzésre. A mosási program végéig hátralévő idő beállításához nyomja meg a (10) **START DELAY** (KÉSLELTETETT INDÍTÁS) pozíciót.

A funkció a (3) START/PAUSE gomb megnyomását követően indul el. A mosógép visszaszámolja a beállított időt. Ha a visszaszámolás befejeződött, automatikusan elindul a mosási program.

- A késleltetett indítás idejének megszakításához vagy módosításához nyomja meg és tartsa benyomva a (1) BE/KI/ÚJRAINDÍTÁS gombot. Új késleltetési idő beállításához nyomja meg a (10) **START DELAY** (KÉSLELTETETT INDÍTÁS) pozíciót és hagyja jóvá a beállítást a (3) START/PAUSE gomb megnyomásával.
- A késleltetett bekapcsolás gyors törléséhez tartsa benyomva 3 másodpercig a (10) **START DELAY** (KÉSLELTETETT INDÍTÁS) pozíciót. A mosási program folytatódik.
- Ha a késleltetési idő letelte előtt áramkimaradás lép fel, nyomja meg a (3) START/PAUSE gombot a késleltetés visszaszámolásának folytatásához.

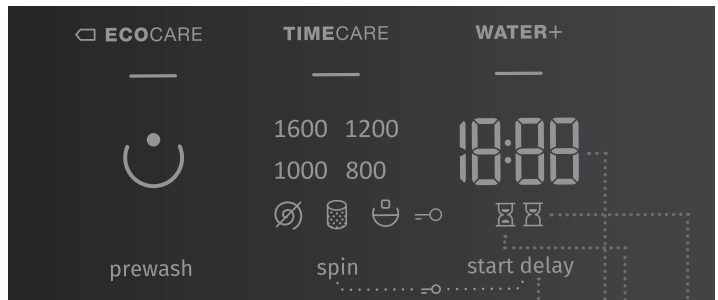

10

10a

10b

10c

## 5. LÉPÉS: TOVÁBBI FUNKCIÓK KIVÁLASZTÁSA

☼ A funkciókat a kívánt funkció megnyomásával kapcsolhatja be vagy ki (még mielőtt megnyomásra kerülne a (3) START/PAUSE gomb).

☼ Egyes beállítások bizonyos programoknál nem választhatók ki. Ezek a funkciók nem világítanak a kijelzőn és ha a megfelelő gomb megnyomásra kerül, hangjelzés lesz hallható, illetve a gombon lévő jelfény villogni kezd. (lásd: FUNKCIÓTÁBLÁZAT).

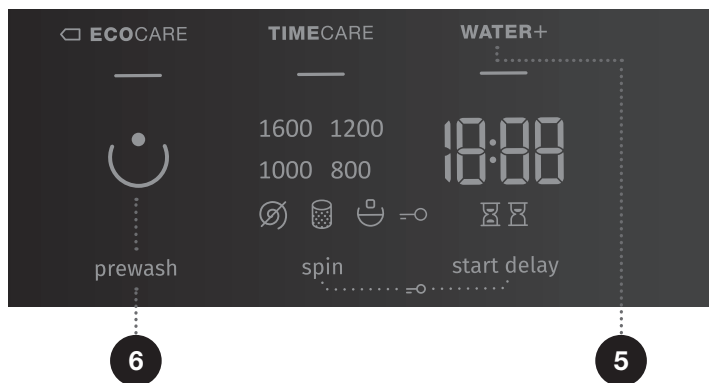

5

### WATER+ (MAGAS VÍZSZINT)

E funkció használata esetén a mosás nagyobb mennyiségű vízben történik, egyes programok esetében két további öblítési ciklussal.

6

### PREWASH (ELŐMOSÁS) ☺









Erősen szennyezett ruhák mosása, különösen makacs felszíni foltokkal.

☼ Ha a ELŐMOSÁS opció kiválasztásra kerül, az előmosás rekeszbe ☺ mosószeret kell tölteni.

☼ A mosógép kikapcsolását követően valamennyi további beállítás visszaáll az alap-, illetve személyes beállításokra, kivéve a hangjelzést.

☼ Ha beállításra került a **START DELAY** (KÉSLELTETETT INDÍTÁS) funkció és folyékony mosószeret használ, nem javasolt az előmosás opció bekapcsolása.

# FUNKCIÓTÁBLÁZAT

Programok	Hőfok [°C]	NORMALCARE (alap/gyári beállítás)	□ ECO CARE	TIME CARE	WATER+ (MAGAS VÍZSZINT)	PREWASH (ELŐMOSÁS)	SZIVATTYÚ STOP	SPIN (A FORDULATSZÁM BEÁLLÍTÁSA)
 <b>Cotton (Pamut)</b>	90	•	•	•	•	•	•	•
	□ 60	•	•	•	•	•	•	•
	□ 40	•	•	•	•	•	•	•
	30	•	•	•	•	•	•	•
	20	•	•	•	•	•	•	•
 <b>Mix (Vegyes ruhák/Műszál)</b>	40	•	•	•	•	•	•	•
	30	•	•	•	•	•	•	•
<b>Steril tub (Dobtisztítás/ Öntisztító program)</b>	-	•						
 <b>Rinse/Softening (Kimosás/Öblítés) (Részprogram)</b>	-	•			•		•	•
<b>1600 Spin/Drain (Centrifuga Fordulatszám/ Szivattyúzás) (Részprogram)</b>	-	•						•
 <b>Down wear (Toll)</b>	40	•		•	•	•	•	•
 <b>Sports (Sportruházat)</b>	30	•			•		•	•
 <b>Wool/Handwash (Gyapjú/Kézi mosás)</b>	30	•		•	•		•	•
 <b>Speed 20' (Gyors 20')</b>	30	•					•	•
 <b>Allergy care (Antiallergén)</b>	60	•					•	•
<b>Auto wash (Automatikus mosás)</b>	30	•					•	•

- A további funkciók használhatók
- Standard program



## AZ IDŐ OPTIMALIZÁLÁSA A PROGRAM SORÁN

A mosási program korai szakaszában a mosógép fejlett technológiájával megállapítja a ruhák mennyiségét, ezt követően ennek megfelelően módosítja a program időtartamát.

## 6. LÉPÉS: A MOSÁSI PROGRAM ELINDÍTÁSA

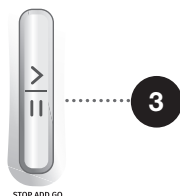
Nyomja meg a (3) **START/PAUSE** gombot.



**A PROGRAM VÉGÉIG HÁTRALÉVŐ IDŐ**  vagy a **START DELAY** (KÉSLELTETETT INDÍTÁS)  idő (ha beállításra került) jelenik meg a kijelzőn.

A kiválasztott funkciók jelfényei világítanak.

A (3) **START/PAUSE** gomb megnyomását követően módosítható a centrifuga fordulatszáma (kivéve a Steril tub (Dobtisztítás/Öntisztító program), illetve a **SPIN** (CENTRIFUGA FORDULATSZÁMA/SZIVATTYÚZÁS/SZIVATTYÚ STOP) opciók esetében), valamint a gyerekszár be- vagy kikapcsolható, míg a többi beállítás változatlan marad.

 Ha bármi villog a kijelzőn, a mosógép ajtaja nyitva van vagy nincs jól bezárva. Zárja be a mosógép ajtaját és nyomja meg a (3) **START/PAUSE** gombot ismét a mosási program folytatásához.

## 7. LÉPÉS: A MOSÁSI PROGRAM MÓDOSÍTÁSA VAGY MANUÁLIS TÖRLÉSE

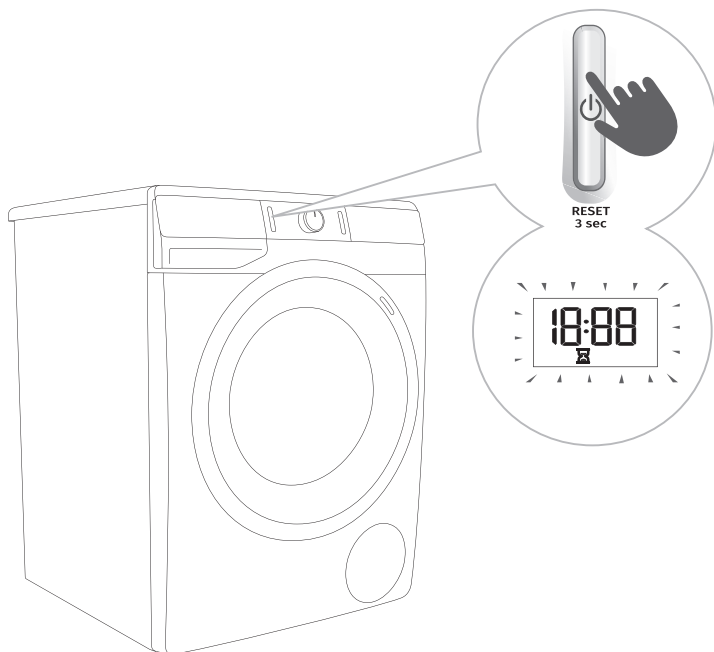

**1** A mosási program leállításához vagy megszakításához, nyomja meg az (1) BE/KI/ÚJRAINDÍTÁS gombot és tartsa legalább 3 másodpercig benyomva.

**2** A mosási program ideiglenesen van megszakítva amikor program végéig hátralévő idő  villog a kijelzőn. Ezzel egyidőben a mosógép kiszivattyúzza a vizet a dobból. Ha a víz kiszivattyúzás megtörtént, a készülék ajtaja kinyílik. Ha a mosógépben lévő víz forró, a mosógép automatikusan lehűti és kiszivattyúzza.



## 8. LÉPÉS: A MOSÁSI PROGRAM VÉGE

A mosási program végén a hangjelzés lesz hallható, illetve a kijelzőn az »End« felirat jelenik meg és lesz látható mindaddig, amíg a mosógép alacsony készültségi állapotba nem kapcsol, vagy amíg ki nem kapcsol. 5 perc elteltével az »End« felirat már nem lesz látható a kijelzőn.



1. Nyissa ki a mosógép ajtaját.
2. Szedje ki a ruhákat a dobból.
3. Zárja be az ajtót!
4. Zárja el a vízcsapot.
5. Kapcsolja ki a mosógépet (nyomja meg az (1) **BE/KI/ÚJRAINDÍTÁS** gombot).
6. Húzza ki a csatlakozó kábelt az aljzatból.

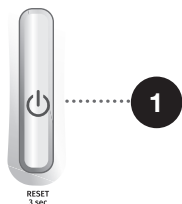

# A PROGRAM MEGSZAKÍTÁSA ÉS MÓDOSÍTÁSA

## MANUÁLIS MEGSZAKÍTÁS

A mosási program leállításához vagy megszakításához, nyomja meg az (1) **BE/KI/ÚJRAINDÍTÁS** gombot és tartsa legalább 3 másodpercig benyomva. A kijelzőn villogni fognak a jelfények. Ezzel egyidőben a mosógép kiszivattyúzza a vizet a dobból. Ha a víz kiszivattyúzás megtörtént, a készülék ajtaja kinyílik. Ha a mosógépben lévő víz forró, a mosógép automatikusan lehűti és kiszivattyúzza.

## SZEMÉLYES BEÁLLÍTÁSOK

Minden egyes program alap- vagy gyári beállításai módosíthatók. Ha kiválasztásra került egy program és hozzá további beállítások, a kombináció elmenthető a (3) **START/PAUSE** gomb megnyomásával és 5 másodpercig tartó benyomva tartásával. A kijelzőn kigyulladnak az **S C**. A program mindaddig eltárolva marad, amíg ugyanilyen módszerrel meg nem változtatja. A személyes beállítások a felhasználói menüben visszaváltoztathatók a gyári beállításokra.

## SZEMÉLYES BEÁLLÍTÁSOK MENÜ

Kapcsolja be a mosógépet az (1) **BE/KI/ÚJRAINDÍTÁS** gomb megnyomásával. A Személyes beállítások menü megnyitásához nyomja meg egyszerre a (6) **PREWASH (ELŐMOSÁS)** és a (10) **START DELAY (KÉSELTETETT INDÍTÁS)** pozíciókat. A kijelzőn kigyulladnak az  $\square$  **ECOCARE**, **TIMECARE**, és **WATER+** (MAGAS VÍZSZINT) jelfények. A LED kijelzőn az 1 szám jelenik meg, ami a beállítások funkciót is jelzi. A módosítandó funkció kiválasztásához forgassa el a programválasztó gombot (2) balra vagy jobbra. Az 1-es szám a hang-beállításokat jelöli, míg a 2-es a Személyes programbeállítások gyári beállításokra történő visszamódosítását. Ha a kívánt beállítások kiválasztása nem történik meg 20 másodpercen belül, a program automatikusan visszalép a főmenübe. Nyomja meg a (7) **SPIN (CENTRIFUGA FORDULATSZÁMA/SZIVATTYÚZÁS/SZIVATTYÚ STOP)** pozíciót a kívánt funkciók és azok beállításainak jóváhagyásához; a (6) **PREWASH (ELŐMOSÁS)** pozíció megnyomásával egyet visszaléphet. A hangjelzés hangereje négy szintre állítható be (0 – kikapcsolva, 1 – a gombhang aktív, 2 – alacsony hangerő, 3 – magas hangerő). A hangerőt a programválasztó gomb (2) balra vagy jobbra történő elforgatásával választhatja ki. A legalacsonyabb beállítás azt jelenti, hogy a hangjelzés ki van kapcsolva.

## MEGSZAKÍTÁS GOMB

A mosási program bármikor leállítható a (3) **START/PAUSE** gomb megnyomásával. A mosási program **ideiglenesen van megszakítva** amikor program végéig hátralévő idő  $\square$  villog a kijelzőn. Ha a dobban nincs víz és a víz hőmérséklete nem túl magas, az ajtózár bizonyos idő elteltével kinyílik és az ajtó maga is kinyitható. A mosási program folytatásához csukja be ismét az ajtót és nyomja meg a (3) **START/PAUSE** gombot.

## RUHÁK HOZZÁADÁSA/KIVÉTELE A MOSÓGÉP MŰKÖDÉSE KÖZBEN

Bizonyos idő elteltével a mosógép ajtaja kinyitható, ha a vízszint és a hőmérséklet bizonyos szint alatt van.

A lenti feltételek teljesülése esetén az elektronikus ajtózárra kioldódik és a mosógép ajtaja kinyithatóvá válik:

- a vízhőmérséklet a dobben megfelelő kell hogy legyen,
- a vízszint a dobben bizonyos érték alatt kell hogy legyen.

Ha mosás közben ruhákat szeretne betölteni a mosógépbe vagy kivenni szeretne ruhákat onnan, a következők szerint járjon el:

1. Nyomja meg a (3) **START/PAUSE** gombot.
2. Ha az ajtózárra kioldásához szükséges valamennyi feltétel teljesül, a mosógép ajtaja kinyitható és a ruhák betölthetők vagy kivehetők.
3. Zárja be a mosógép ajtaját!
4. Nyomja meg a (3) **START/PAUSE** gombot.

A mosási program folytatódni fog.

☹ Ha nagy mennyiségű ruhát helyez a gépbe mosás közben, azok mosása kevésbé hatékony lehet, mert a mosógép a mosás kezdetén kisebb tömegű ruhát észlelt és ennek megfelelően kisebb mennyiségű vizet töltött be. A ruhák mennyiségéhez képest elégtelen mennyiségű víz miatt a ruhákban is kár keletkezhet (a száraz ruhák dörzsölése miatt) – illetve a mosás időtartama is hosszabb lehet.

☹ A mosás ideje abban a fázisban folytatódik, ahol abbamaradt.

### HIBÁK

Hiba vagy működési zavar esetén a program félbeszakad.

Az ilyenekre villogó jelfények és hangjelzés figyelmeztet (lásd a HIBAELHÁRÍTÁSI TÁBLÁZAT-ot), a hiba kódja a kijelzőn lesz látható (E:XX).

### ÁRAMKIMARADÁS

Áramkimaradás esetén a mosási program félbeszakad. Az elektromos áram-ellátás helyreálltát követően a kijelzőn a »PF« (Power Failure/Áramkimaradás) felirat lesz látható. A mosási program folytatásához nyomja meg a 3) **START/PAUSE** gombot.

A bekapcsolás késleltetési ideje nem áll vissza (törlődik).

A mosás ideje abban a fázisban folytatódik, ahol abbamaradt.

## AZ AJTÓ MANUÁLIS KINYITÁSA ÁRAMKIMARADÁS ESETÉN - A PROGRAM MEGSZAKADÁSA ESETÉN (CSAK EGYES MODELLEKNÉL)

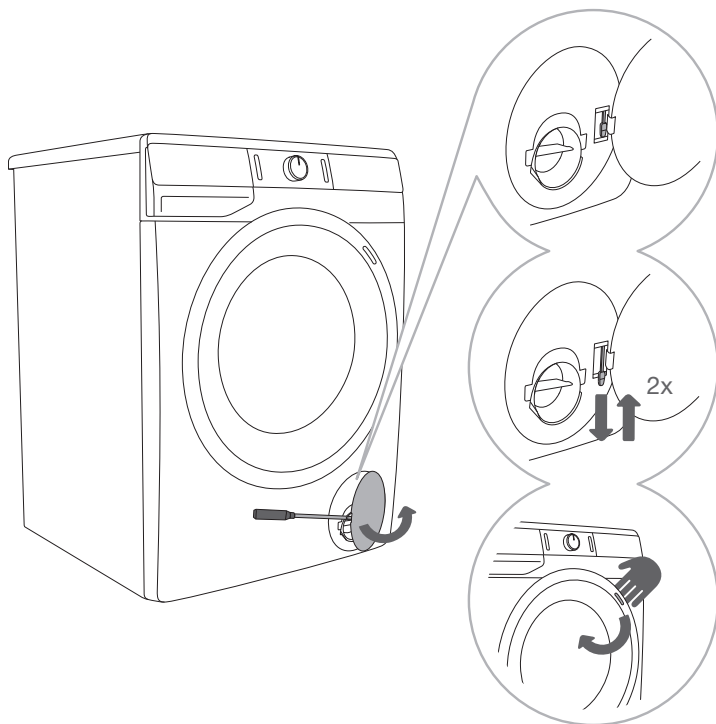

**1** Ha a program felfüggesztésre került vagy félbeszakadt, egy megfelelő szerszám (lapos csavarhúzó vagy más hasonló szerszám) segítségével nyissa ki a szűrő fedelét.

**2** A mosógép ajtaja csak a szűrőnél található speciális fogantyú és az ajtó fogantyújának egyidejű húzásával nyitható ki.

**3** Nyissa ki manuálisan az ajtót úgy, hogy a fogantyút maga felé húzza.

## AZ AJTÓ KINYITÁSA (A PROGRAM IDEIGLENES MEGSZAKÍTÁSA/VÉGLEGES LEÁLLÍTÁSA - A PROGRAM MÓDOSÍTÁSA)

A mosógép ajtaja akkor nyitható ki, ha a készülékben a vízszint elég alacsony és a víz hőmérséklete nem túl magas. Ellenkező esetben alkalmazzon manuális (fizikális) megszakítást (lásd a »MEGSZAKÍTÁS ÉS A PROGRAM MÓDOSÍTÁSA/Manuális (fizikális) megszakítás« fejezetet).

**⚠** Ha egy áramkimaradást követően még mindig van víz a mosógépben, ügyeljen rá, hogy ne nyissa ki az ajtót addig, amíg manuálisan le nem eresztette a vizet a gépből a szivattyú szűrőjén keresztül (lásd a »TISZTÍTÁS ÉS KARBANTARTÁS/A szivattyú szűrőjének tisztítása« fejezetet).

# KARBANTARTÁS ÉS TISZTÍTÁS

⚠ A tisztítás megkezdése előtt húzza ki a csatlakozó kábelt az aljzatból.

☹ Gyerekek felügyelet nélkül nem tisztíthatják a mosógépet és nem végezhetnek rajta karbantartási feladatokat.

## A MOSÓSZER-ADATOLÓ FIÓK TISZTÍTÁSA

☹ Az adagoló edényt legalább havonta kétszer meg kell tisztítani.

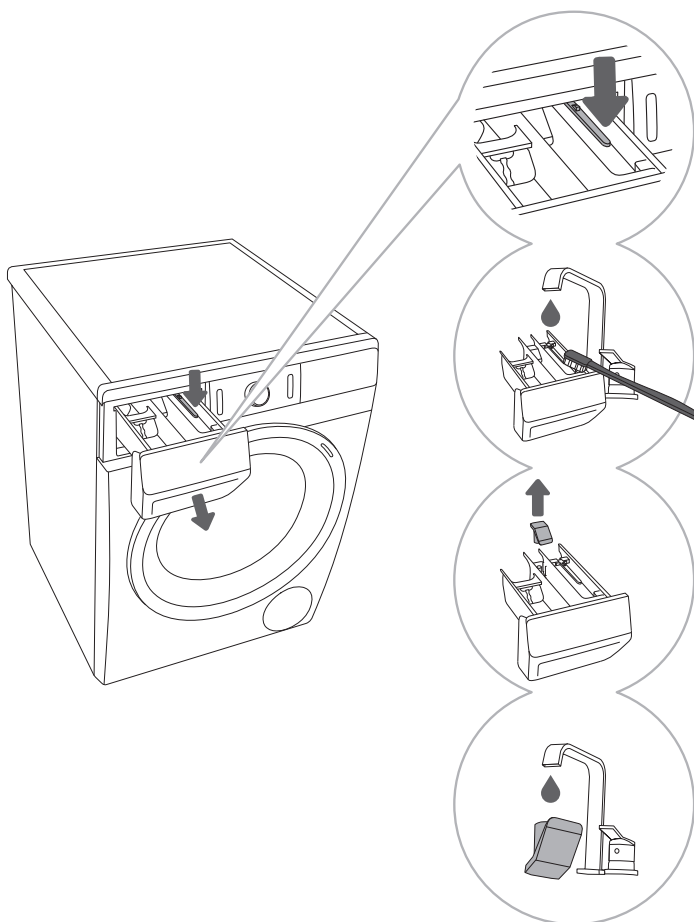

**1** A mosószer-adagoló fiók eltávolításához nyomja meg a kis nyelvcskét.

**2** Egy kefe segítségével tisztítsa meg folyó víz alatt a mosószer-adagoló fiókot, majd szárítsa meg. Távolítsa el a mosószer-lerakódásokat a fiók házának aljáról is.

**3** Ha szükséges, távolítsa el és tisztítsa meg a dugasz fedelét is.

**4** Tisztítsa meg a dugasz fedelét folyó víz alatt, majd helyezze vissza.

☹ Ne tisztítsa a mosószer-adagoló fiókot mosogatógépben.

# A VÍZBEVEZETŐ CSŐ, A MOSÓSZER-ADAGOLÓ HÁZ ÉS A GUMI AJTÓTÖMÍTÉS TISZTÍTÁSA

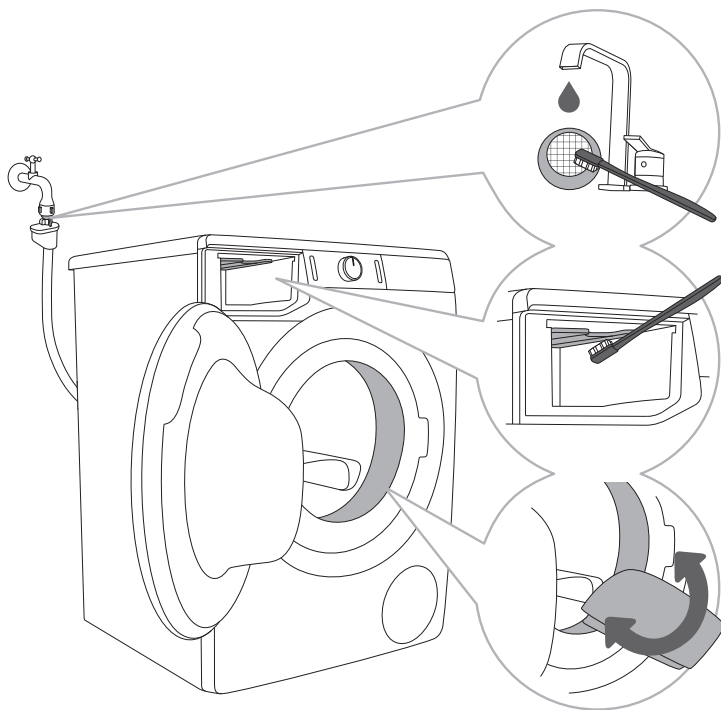

**1** Tisztítsa meg gyakran folyó víz alatt a hálós szűrőt.

**2** Egy kefe segítségével tisztítsa meg a mosógép teljes öblítő részét, különösen a fűvókákat az öblítő tartály felső oldalán.

**3** Minden egyes mosás után törölje át az ajtó gumi tömítését, élettartamának meghosszabbítása érdekében.

# A SZIVATTYÚ SZŰRŐJÉNEK TISZTÍTÁSA

☼ A tisztítás során víz folyhat ki, ezért javasolt egy felmosórnyogot helyezni a padlóra.

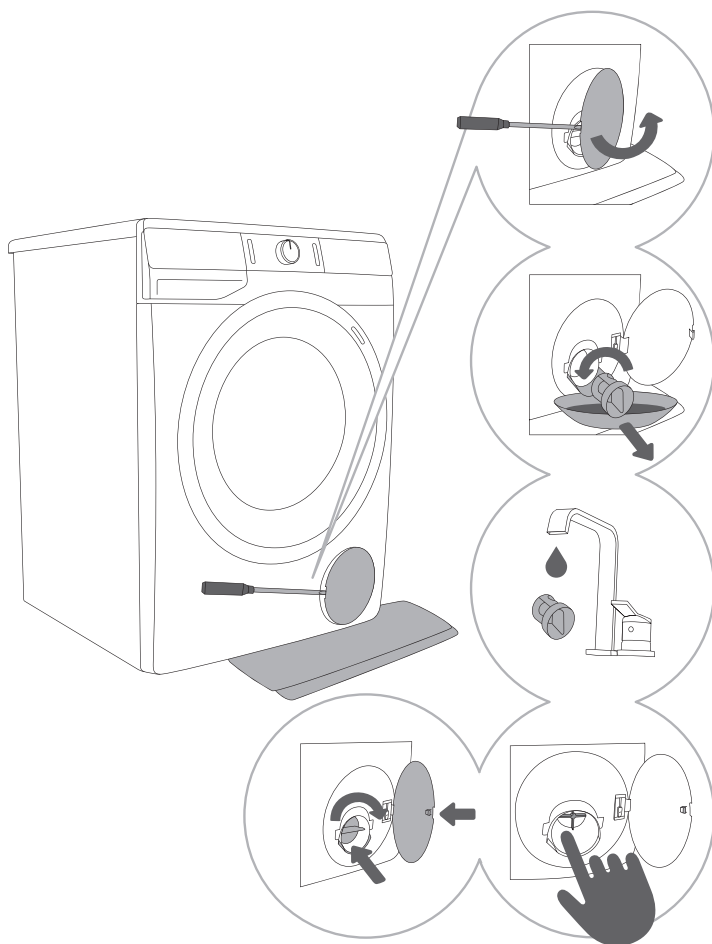

**1** Nyissa ki a szivattyú szűrőjének fedelét egy megfelelő szerszám (lapos csavarhúzó vagy más hasonló szerszám) segítségével.

**2** A szivattyú szűrőjének megtisztítása előtt húzza ki a vízelvezető tölcseért. Forgassa el lassan a szivattyú szűrőt az óramutató járásával ellentétes irányba. Húzza ki a szivattyú szűrőt, hogy a víz lassan ki tudjon folyni.

**3** Tisztítsa meg alaposan a szivattyú szűrőjét folyó víz alatt.

**4,5** Szedjen ki minden tárgyat és szennyeződést a szűrő házából és a szivattyú propelleréből. Helyezze vissza a szivattyú szűrőt az ábrán látható módon és rögzítse az óramutató járásának irányába forgatva. A jó illeszkedés érdekében a szűrő tömítésének felülete tiszta kell hogy legyen.

**⚠** A szivattyú szűrőjét és a fali szifont feltétlenül meg kell tisztítani minden alkalommal, ha a kijelzőn megjelenik a  (8) jelzés.

☼ A szivattyú szűrőt alkalmanként meg kell tisztítani, különösen bolyhos, gyapjas, vagy nagyon régi ruhák mosását követően.

# A MOSÓGÉP KÜLSŐ RÉSZEINEK TISZTÍTÁSA

**⚠ A tisztítás megkezdése előtt mindig húzza ki a készülék villásdugóját az aljzatból.**

A mosógép külső részeit és a kijelzőt puha, nedves, pamut rongy és víz segítségével tisztítsa.

**⚠ Ne használjon oldószereket vagy olyan tisztítószereket, amelyek kárt tehetnek a mosógépben (kérjük, tartsa be a tisztítószerek gyártóinak javaslatait és figyelmeztetéseit.**

**☞ Ne tisztítsa a mosógépet vízsugárral!**

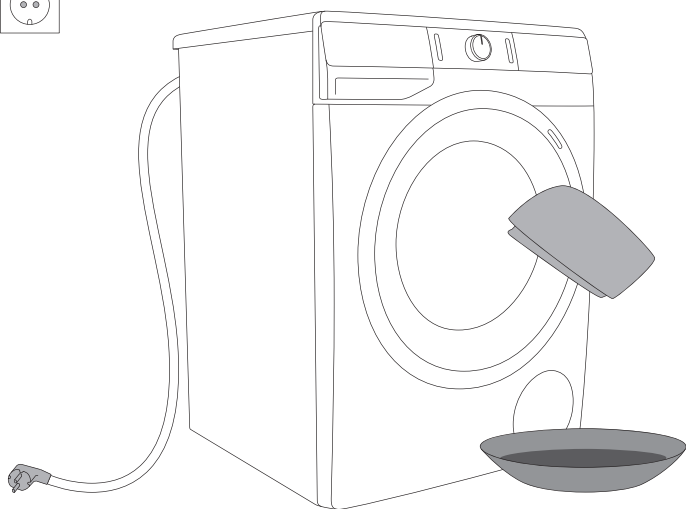



# HIBAEELHÁRÍTÁS









## MI A TEENDŐ ...?









A mosógép automatikusan felügyeli az egyes funkciók működését a mosási ciklus során. Ha bármilyen szabálytalanságot észlel, az hibaüzenetként (E:XX) jelenik meg a kijelzőn. A mosógép mindaddig jelezni fogja a hibát, amíg kikapcsolásra nem kerül. A környezeti zavarok (pl. az áramhálózatból) különféle hibaüzeneteket idézhetnek elő (lásd a HIBAEELHÁRÍTÁSI TÁBLÁZAT-OT). Ilyen esetekben:









- Kapcsolja ki a mosógépet és várjon néhány másodpercet.
- Kapcsolja be újra a mosógépet és ismétlje meg a programot.
- A legtöbb, működés közben jelentkező hibát a felhasználó meg tudja oldani (lásd a HIBÁK ÉS MŰKÖDÉSI ZAVAROK TÁBLÁZATÁT).
- Ha a hiba továbbra is fennáll, hívja a márkaszervizet.
- A javításokat kizárólag megfelelően képzett személy végezheti el.
- A mosógép nem megfelelő csatlakoztatásából vagy használatából eredő javításokra vagy garancia-igényekre a garancia nem érvényes. Ilyen esetekben a javítások költségeit a felhasználó viseli.

⚠ A garancia nem vonatkozik a környezeti zavarokból (villámcsapás, elektromos hálózat hibái, természeti katasztrófák, stb.) eredő hibákra és működési zavarokra.

# HIBÁK ÉS MŰKÖDÉSI ZAVAROK TÁBLÁZATA

Probléma/hiba	Hibaüzenet a kijelzőn és a probléma leírása	Mi a teendő?
E0	Nem megfelelő beállítások 	Indítsa újra a programot. Ha a hiba ismét jelentkezik, hívjon szerelőt.
E1	Hőfok-érzékelő meghibásodás 	A befolyó víz túl hideg. Indítsa újra a programot. Ha mosógép ismét hibát jelez, hívjon szerelőt.
E2	Ajtózár hiba 	Ügyeljen rá, hogy a mosógép ajtaja be legyen zárva. Húzza ki a csatlakozó kábelt az aljzatból, majd dugja be ismét és kapcsolja be a mosógépet. Ha a hiba megismétlődik, hívjon szerelőt.
E3	Vízbetöltési hiba 	Ellenőrizze a következőket: <ul style="list-style-type: none"> <li>• nyitva van-e a vízbevezető szelep,</li> <li>• tiszta-e a vízbevezető cső szűrője,</li> <li>• nincs-e deformálódva (beszorulva, eltömődve, stb.) a vízbevezető cső ,</li> <li>• hogy a víznyomás a hálózatban 0,05 - 0,8 Mpa (0,5 - 8 bar) között van-e.</li> </ul> Ezután nyomja meg a (3) <b>START/PAUSE</b> gombot a program folytatásához. Ha a hiba ismét jelentkezik, hívjon szerelőt.
E4	Motor hiba 	Indítsa újra a programot. Ha a hiba ismét jelentkezik, hívjon szerelőt.
E5	Motor hiba 	Indítsa újra a programot. Ha a hiba ismét jelentkezik, hívjon szerelőt.
E6	Vízmelegítési hiba 	Indítsa újra a programot. Ha a hiba ismét jelentkezik, hívjon szerelőt.
E7	Vízleeresztési hiba 	Ellenőrizze a következőket: <ul style="list-style-type: none"> <li>• tiszta-e a szivattyú szűrője,</li> <li>• nincs-e eltömődve a vízlevezető cső,</li> <li>• nincs-e eldugulva lefolyó,</li> <li>• hogy a vízlevezető cső a maximális lehetséges magasság alatt, illetve a minimális fölött van-e (lásd az »ŰZEMBE HELYEZÉS ÉS CSATLAKOZTATÁS/A vízlevezető cső csatlakoztatása és rögzítése«);</li> </ul> majd nyomja meg ismét a (3) <b>START/PAUSE</b> gombot. Ha a hiba ismét jelentkezik, hívjon szerelőt.

Probléma/ hiba	Hibaüzenet a kijelzőn és a probléma leírása	Mi a teendő?
E9	Víz észlelése a mosógép alján (Teljes Aqua Stop rendszer) 	Kapcsolja ki a készüléket, majd kapcsolja ismét be. Ha a hiba újra jelentkezik, hívjon szerelőt.
E10	Vízszint-érzékelő hiba 	Húzza ki a csatlakozó kábelt az aljzatból, majd dugja be ismét és kapcsolja be a mosógépet. Ha a hiba megismétlődik, hívjon szerelőt.
E11	Víz túlfolyás 	Abban az esetben, ha a dobban a víz egy bizonyos szint felett van és a kijelzőn hibaüzenet látható, a mosási program megszakad és a készülék kiszivattyúzza a vizet a dobból. Indítsa el újra a programot. Ha a hiba megismétlődik, hívjon szerelőt. Abban az esetben, ha a dobban a víz egy bizonyos szint felett van, a kijelzőn pedig hibaüzenet látható, és a készülék még mindig adagolja a vizet, zárja el a vizet és hívjon szerelőt.
E12	Motor vezérlés hiba 	Indítsa újra a programot. Ha a hiba ismét jelentkezik, hívjon szerelőt.
E22	Hiba az ajtó bezárása közben 	Az ajtó csukva van, de nem zárható be. Kapcsolja ki a mosógépet, majd kapcsolja be és indítsa el újra a mosási programot. Ha a hiba megismétlődik, hívjon szerelőt.
E23	Hiba az ajtó kinyitása közben 	Az ajtó be van csukva és nem lehet kinyitni. Kapcsolja ki a mosógépet, majd kapcsolja be újra. Ha a hiba még mindig fennáll, hívjon szerelőt. Az ajtó kinyitásához lásd a »A PROGRAM MEGSZAKÍTÁSA ÉS MÓDOSÍTÁSA/Az ajtó manuális kinyitása« fejezetet.
E36	Elektronikus kommunikációs hiba a mosógépben 	Húzza ki a csatlakozó kábelt az aljzatból, majd dugja be ismét és kapcsolja be a mosógépet. Ha a hiba megismétlődik, hívjon szerelőt.
E37	Elektronikus kommunikációs hiba a mosógépben 	Húzza ki a csatlakozó kábelt az aljzatból, majd dugja be ismét és kapcsolja be a mosógépet. Ha a hiba megismétlődik, hívjon szerelőt.

Probléma/hiba	Hibaüzenet a kijelzőn és a probléma leírása	Mi a teendő?
	<b>Vízvezető rendszer figyelmeztetés</b> A  jel jelenik meg.	Figyelmeztetés a csökkent vízfolyásra a szivattyúzás során. Ellenőrizze a következőket: <ul style="list-style-type: none"> <li>• tiszta-e a szivattyú szűrője,</li> <li>• nincs-e eldugulva a vízvezető cső,</li> <li>• nincs-e eldugulva a lefolyó,</li> <li>• hogy a vízvezető cső a maximális lehetséges magasság alatt, illetve a minimális fölött van-e (lásd az »ÜZEMBE HELYEZÉS ÉS CSATLAKOZTATÁS/A vízvezető cső csatlakoztatása és rögzítése«);</li> </ul>
	<b>Egyetlenül elhelyezett ruhák</b> A mosási program befejezése után a kijelzőn továbbra is látható a  jel.	Ossza el kézzel egyetlenesen a ruhákat és futtassa le a centrifugázás programot. Lásd a további leírást a HIBAELEHÁRÍTÁSI TÁBLÁZAT alatt.
cln	<b>Rendszerfigyelmeztetés, hogy le kell futtatni a Steril tub (Dobtisztítás/Öntisztító program)</b>  A mosási program befejezése után a kijelzőn felváltva látható a »cln« és az »End« felirat.	Javasolt lefuttatni a Steril tub (Dobtisztítás/Öntisztító program).
»PF«	<b>Figyelmeztetés áramkimaradás esetén (»PF«/Power Failure / Áramkimaradás)</b> 	A mosás az áramkimaradás miatt megszakad. A program újraindításához nyomja meg a (3) <b>START/PAUSE</b> gombot.
	<b>A bekapcsolt kijelző és a gombok nem reagálnak</b>	Állítsa le manuálisan a programot az (1) BE/KI/ <b>ÚJRAINDÍTÁS</b> gomb megnyomásával és legalább 3 másodpercig történő benyomva tartásával. Húzza ki a csatlakozó kábelt az aljzatból, majd dugja be ismét és kapcsolja be a mosógépet.
	<b>A mosógép készenléti módban, készen a mosás folytatására</b> A program végéig hátralévő idő  felváltva kigyullad és kialszik a kijelzőn.	A mosási program folytatásához nyomja meg a (3) <b>START/PAUSE</b> , gombot vagy állítsa le a programot manuálisan és nyomja meg az (1) BE/KI/ <b>ÚJRAINDÍTÁS</b> gombot és tartsa legalább 3 másodpercig benyomva.
	<b>Felkészülés az ajtó kinyitására</b> A jelfények villognak a kijelzőn. 	Várja meg, amíg a folyamat végetér. Ha a folyamat végén a készülék nem jelez hibát, új program indítható el. A vizet ki kell szivattyúzni. Várja meg, amíg az ajtózár kinyílik.

A mosógép dobjában egyetlenül elhelyezett ruhák vagy ruha-kupacok olyan problémákat okozhatnak, mint a rázkódás vagy a zajos működés. A mosógép észleli az ilyen problémákat és ilyenkor bekapcsol az UKS\* (\*stabilitást felügyelő rendszer).

A kevés ruhát (pl. egyetlen törölköző, vagy egyetlen pulóver, vagy fürdőköntös, stb.), illetve a speciális geometriai tulajdonságokkal rendelkező anyagokból készült ruhákat (papucsok, nagyobb ruhadarabok, stb.) gyakorlatilag lehetetlen egyenletesen elhelyezni a mosógép dobjában. Ez oda vezet, hogy a készülék többször kísérletet tesz a ruhák egyenletes elosztására, aminek következtében a program hosszabb lesz. Extrém esetekben a program centrifugálás nélkül fejeződik be.

Az UKS\* (\*stabilitást felügyelő rendszer) stabil működést és hosszabb hasznos élettartamot biztosít a készülék számára.

Ha a problémák a fenti tanácsok figyelembe vételét követően is fennállnak, hívja fel a márkaszervizet. A mosógép nem megfelelő csatlakoztatásából vagy használatából eredő javításokat vagy garancia-igényeket a garancia nem fedezi. Ilyen esetekben a felhasználó viseli a javítás költségeit.

# SZERVIZELÉS

## Mielőtt szerelőt hívna

Ha felveszi a kapcsolatot a szervizzel, közölje velük a mosógép típusát (1), kódját/azonosító számát (2), típusszámát (3), és szériaszámát (4).

A készülék típusa, kódja/azonosító száma, típuszáma, valamint szériaszáma a mosógép ajtónyílásának első oldalán található adattáblán van feltüntetve.

⚠ Meghibásodás esetén kizárólag az arra jogosult gyártók javasolt alkatrészeit használja.

⚠ A mosógép nem megfelelő csatlakoztatásából vagy használatából eredő javításokat vagy garancia-igényeket a garancia nem fedezi. Ilyen esetekben a felhasználó viseli a javítás költségeit.

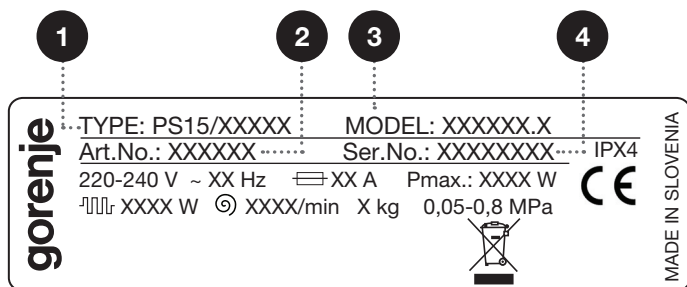
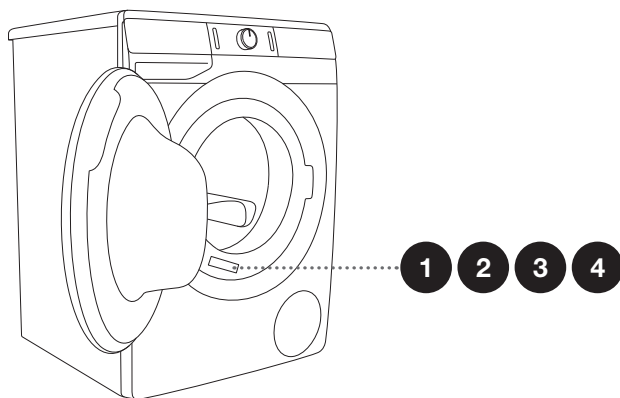

A karbantartáshoz szükséges további tartozékok és kiegészítők holnapunkon megtekinthetők: [www.gorenje.com](http://www.gorenje.com)

# TANÁCSOK MOSÁSHOZ ÉS A MOSÓGÉP GAZDASÁGOS HASZNÁLATÁHOZ

Az új, színes ruhaneműket mossa először külön.

Az erősen szennyezett ruhákat kisebb adagokban, több mosóporral vagy előmosással mossa.

A makacs foltokra használjon mosás előtt speciális folttisztító szereket. Tekintse át a FOLTELTÁVOLÍTÁSI TIPPEK fejezetet.

Az enyhén szennyezett ruhákat mossa előmosás nélkül, rövidebb programokkal (pl. **TIMECARE**) és alacsonyabb mosási hőfokon.

Ha gyakran mossa a ruhákat alacsony hőfokon és folyékony mosószerekkel, baktériumok fejlődhetnek ki, amelyek szagokat okozhatnak a mosógépben. Az ilyen szagok elkerülése érdekében időnként futtassa le a Steril tub (Dobtisztítás/Öntisztító program) (lásd a PROGRAMTÁBLÁZATOT).

Nagyon kevés ruha mosása nem javasolt, mert túl sok energia-felhasználással jár, a mosógép teljesítménye pedig gyengébb lesz.

Az összehajtogatott ruhákat a dobba helyezés előtt rázza szét.  
Csak gépi mosáshoz való mosószereket használjon.

A mosóport vagy folyékony mosószert a gyártó utasításai szerint adagolja, a mosási hőfoknak és a kiválasztott mosási programnak megfelelően.

Ha a vízkeménység meghaladja a 14°dH-t, vízlágyító használata szükséges. A vízlágyítók nem megfelelő használatából eredő fűtőszál-károkra a garancia nem vonatkozik. Ellenőrizze a vízkeménységre vonatkozó információkat a helyi vízszolgáltató társaságnál vagy hatóságánál.

Klór-alapú fehérítők használata nem javasolt, mert ezek kárt okozhatnak a fűtőszálban.

A mosópor megkeményedett darabjait ne töltsse be a mosószert-adagolóba, mert attól a mosógép csövei eldugulhatnak.

Ha folyékony, sűrű ruhaápolási szereket használ, ezeket javasolt vízben felhígítani, ellenkező esetben az adagoló tartály lefolyója eldugulhat.  
Folyékony mosószerek használata az előmosás nélküli mosási programokhoz javasolt.

Magasabb centrifuga-fordulatszámnál kevesebb nedvesség marad a ruhákban. Ennek eredményeként a ruhaszáritó gépben történő szárítás gazdaságosabb és gyorsabb lesz.

Vízkeménység	Keménységi fokozat			
	°dH (°N)	m mol/l	°fH(°F)	p.p.m.
1 - lágy	< 8,4	< 1,5	< 15	< 150
2 - normál	8,4 - 14	1,5 - 2,5	15 - 25	150 - 250
3 - kemény	> 14	> 2,5	> 25	> 250

☞ Ellenőrizze a vízkeménységre vonatkozó információkat a helyi vízszolgáltató társaságnál vagy hatóságánál.

**1** A mosógép tartozéka egy elválasztó/elosztó lap is, ami lehetővé teszi folyékony mosószer használatát a fő mosószer-adagoló fiókban ☺ (bal oldali rekesz).

**2** Mosópor használata esetén az elválasztó lapot ki kell emelni.

**3** Folyékony mosószer használatakor az elválasztó lapot le kell sülyeszteni.

#### A mosószer-adagoló tartály rekeszeinek jelölése

☺	előmosás
☺	fő mosás
☹	öblítés



☞ A mosóport javasolt közvetlenül a mosás megkezdése előtt betölteni. Ha korábban tölti be, ellenőrizze, hogy a mosószer-adagoló rekesz teljesen száraz-e a mosópor betöltése előtt; ellenkező esetben a mosópor még a mosás megkezdése előtt elázik.

☞ Töltse az öblítőt a mosószer-adagoló tartályba, a ☞ jelzéssel ellátott rekeszbe. Tartsa be az öblítőszer csomagolásán feltüntetett javaslatokat.

☞ Az öblítőszer ne töltse a max. jelölésen túl. Ellenkező esetben korán kerül a ruhára, így gyengébb lesz a mosóhatás.

# FOLTETÁVOLÍTÁSI TIPPEK

Mielőtt speciális folteltávolítókat használna, a kevésbé makacs foltokon próbálja ki azokat a természetes módszereket, amelyek nem veszélyeztetik a környezetet.

Ugyanakkor, azonnali beavatkozás szükséges! Vizezze be a foltot nedvszívó szivaccsal vagy egy papírtörülővel; majd öblítse ki hideg (langyos) vízzel – soha ne forró vízzel!

Foltok	Folteltávolítás
Sár	Amikor a folt száraz, kaparja le a ruháról, mielőtt a mosógépben kimosná. Ha a folt makacs, mosás előtt áztassa enzím alapú folttisztítóban. Ha a folt nem makacs, a mosás előtt kezelje a ruhát folyékony mosószerrel vagy mosóporral és vízzel.
Izzadásgátló	A mosógépben való mosás előtt kenjen folyékony mosószert a ruhára. A makacs foltokra kenjen folteltávolítót, vagy a mosáshoz használjon oxigén alapú fehérítőt.
Tea	Áztassa vagy mossa ki a ruhát hideg vízben és ha szükséges, kenje be folteltávolítóval.
Csokoládé	Áztassa vagy mossa ki a ruhát langyos szappanos vízben, majd tegyen a foltra almalét és öblítse ki.
Tinta	A mosógépben való mosás előtt kenjen folttisztítót a foltra. Használhat denaturált szeszt is. Fordítsa ki a ruhát és helyezzen egy papírtörülőt a folt alá. A folt hátoldalára kenjen alkoholt. A folyamat befejeztével öblítse ki alaposan a ruhát.
Filctoll	Oldjon fel egy kis keményítőt vízben és kenje a foltra. Ha megszáradt, kaparja le egy kefével, majd mossa ki a ruhát mosógépben.
Bébiétel (pisi-, sár- és ételfoltok)	Mielőtt a ruhát a mosógépben kimosná, áztassa a foltokat langyos vízben legalább fél órán át. A foltok könnyebb eltávolítása érdekében használjon enzím-alapú folttisztítót.
Fű	Mielőtt a ruhát a mosógépben kimosná, áztassa a ruhát enzím- alapú folttisztítóban. A fűfoltok úgy is eltávolíthatók, ha a ruhákat (kb. 1 órára) hígított citromlébe vagy alkoholecetbe áztatja.
Tojás	Áztassa a ruhákat enzím-alapú folttisztítóban, hideg vízben legalább 30 percen át, illetve ha a foltok makacsak, több órán át. Ezután mossa ki a ruhát mosógépben.
Kávé	Áztassa a ruhát sós vízben. Ha a folt nem friss, áztassa glicerín, ammónia és alkohol keverékében.
Cipőtisztító	Kenjen főzőolajat a foltra és öblítse ki.
Vér	Friss folt – öblítse ki a ruhát hideg vízben és mossa ki mosógépben. A ruhába száradt folt – áztassa a ruhát enzím-alapú folttisztítóban, majd mossa ki mosógépben. Ha a folt nem tűnik el, próbálja eltávolítani a ruhának megfelelő fehérítővel.
Ragasztó, rágógumi	Tegye a ruhát egy zacskóba és helyezze a fagyasztóba, amíg a folt meg nem keményedik, majd távolítsa el egy tompa késsel. Ezután kenje be a foltot előmosó folteltávolítóval, majd öblítse ki, végül mossa ki a szokásos módon.

<b>Foltok</b>	<b>Folteltávolítás</b>
<b>Smink</b>	Az előmosáshoz használjon folteltávolítót, majd mossa ki mosógépben a ruhát.
<b>Vaj</b>	A mosógépben való mosás előtt kenje be a foltot folttisztítóval, majd öblítse ki forró vízzel (olyan forróval, amilyet az anyag lehetővé tesz).
<b>Tej</b>	Áztassa a ruhákat enzím-alapú folttisztítóban legalább 30 percen át, illetve ha a foltok makacsak, több órán át. Ezután mossa ki a ruhát mosógépben.
<b>Gyümölcslé</b>	Kenje be a foltot só és víz keverékével, hagyja hatni a keveréket egy ideig, majd öblítse ki a ruhát. A mosógépben való mosás előtt a foltra tehet szódadikarbónát, alkoholecetet vagy citromlevet. A régi foltokhoz használjon glicerint. 20 perc elteltével öblítse ki a ruhát hideg vízben, majd mossa ki mosógépben.
<b>Bor</b>	Áztassa a ruhát hideg vízben legalább 30 percig, használjon folttisztítót is. Végül mossa ki a ruhát mosógépben.
<b>Viasz</b>	Tegye a ruhát a fagyasztoába, amíg viasz meg nem keményedik, majd kaparja le. A maradék viasz eltávolításához helyezzen egy papírtörlet a foltra, majd melegítse vasalóval, amíg a papír magába nem szívja viaszt.
<b>Izzadság</b>	A mosógépben való mosás előtt dörzsölje be a foltot alaposan folyékony mosószerrel.
<b>Rágógumi</b>	Tegye a ruhát a fagyasztoába, amíg a rágógumi meg nem keményedik, majd kaparja le. Végül mossa ki a ruhát mosógépben.

# ÁRTALMATLANÍTÁS

A **csomagolás** környezetbarát anyagokból készült, amelyek a környezet veszélyeztetése nélkül újrahasznosíthatók, tárolhatók vagy megsemmisíthetők. A csomagolóanyagok ennek megfelelően jelölve is vannak.











A terméken vagy a csomagolásán található **jelölés** azt jelenti, hogy a terméket nem szabad hagyományos háztartási hulladékként kezelni, hanem egy arra felhatalmazott, hulladék elektromos és elektronikus berendezések hasznosításával foglalkozó gyűjtőhelyen kell leadni.

Hasznos élettartamának végén, a mosógép **ártalmatlanításakor** távolítsa el a csatlakozó kábeleket és tegye használhatatlanná az ajtózárat, így az ajtó nem lesz sem becsukható, sem zárható (gyerekek biztonsága).

A termék megfelelő **ártalmatlanításával** megelőzhetők azok a környezetre, vagy emberi egészségre gyakorolt negatív következmények, amelyek a termék nem megfelelő kezeléséből eredően jelentkeznének. A termék elhelyezésével és újrahasznosításával kapcsolatos további információkért vegye fel a kapcsolatot a megfelelő, hulladékkezelésért felelős önkormányzati szervvel, a helyi hulladékkezelő szolgálattal, vagy az üzlettel, ahol a terméket megvásárolta.

# PROGRAM IDŐTARTAM ÉS FORDULATSZÁM TÁBLÁZAT

Programok		Hőfok [°C]	NORMALCARE (alap/gyári beállítás)	SPIN (FORDULATSZÁM)
			Mosás időtartama [perc]	[ford./perc]
	<b>Cotton (Pamut)</b>	90	218	* 1200
		□ 60	182	
		□ 40	192	
		30	106	
		20	97	
	<b>Mix (Vegyес ruhák/Műszál)</b>	40	117	** 1000
		30	114	
	<b>Steril tub (Dobtisztítás/ Öntisztító program)</b>	-	112	-
	<b>Rinse/Softening (Kimosás/Öblítés) (Részprogram)</b>	-	32	* 1200
<sup>1600</sup>	<b>Spin/Drain (Centrifuga Fordulatszáma/ Szivattyúzás) (Részprogram)</b>	-	17	* 1200
	<b>Down wear (Toll)</b>	40	56	** 800
	<b>Sports (Sportruházat)</b>	30	39	** 1000
	<b>Wool/Handwash (Gyapjú/Kézi mosás)</b>	30	49	** 800
	<b>Speed 20' (Gyors 20')</b>	30	20	** 1000
	<b>Allergy care (Antiallergén)</b>	60	118	* 800
	<b>Auto wash (Automatikus mosás)</b>	30	93	* 1200

\* A centrifugázás fordulatszáma módosítható, és az újonnan beállított fordulatszám akár a maximális is lehet

\*\* Modelltől függően

□ Standard program

☼ A mosás időtartamát befolyásolja az alacsony víz hőmérséklet, az alacsony feszültség, a különböző mennyiségű ruha; a mosásból hátralévő idő ezeknek megfelelően kerül módosításra a mosás folyamata közben.

# JELLEMZŐ FOGYASZTÁS TÁBLÁZAT

## Mosógép UNIVERSAL típusú motorral (típus: PS15/2XXXX)

(lásd »A MOSÓGÉP ISMERTETÉSE/Műszaki információk« részt.)

Program	Max. töltés [kg]	Hőfok [°C]	Centrifuga [ford./perc]	Fennmaradó nedvesség-tartalom [%]	Mosás időtartama [perc]	Vízfogyasztás [L]	Elektromos áramfogyasztás [kWh]
<b>Pamut</b>							
<b>430 mm</b>							
A+++ ECO* □	6/3**	60	800-1400	62-53	214/175	49	0,75/0,65**
A+++ ECO* □	6/3**	40	800-1400	62-53	195/171	49	0,67/0,60**
<b>465 mm</b>							
A+++ ECO* □	7/3,5**	60	800-1400	62-53	214/175	51	0,86/0,75**
A+++ ECO* □	7/3,5**	40	800-1400	62-53	195/171	51	0,70/0,62**
<b>545 mm</b>							
A+++ ECO* □	8/4**	60	800-1400	62-53	214/175	55	0,91/0,84**
A+++ ECO* □	8/4**	40	800-1400	62-53	195/171	55	0,85/0,80**
A+++ ECO* □	7/3,5**	60	800-1400	62-53	214/175	52	0,90/0,76**
A+++ ECO* □	7/3,5**	40	800-1400	62-53	195/171	52	0,67/0,60**

\* Az EN 60456 szabvány szerinti tesztprogram, maximális fordulatszámmal

\*\* Féltöltés

A Pamut 40°C ECO □ és 60°C ECO □ azok a standard programok, amelyekre az energiaosztály-címkén feltüntetett adatok vonatkoznak. Ezek a programok ideálisak normál szennyezettségű ruhákhoz és a leghatékonyabbak víz- és energia-felhasználás szempontjából. Ezért az aktuális vízhőfok eltérhet a ciklus névleges hőfokától.

## ALACSONY KÉSZENLÉTI ÁLLAPOT

$P_o$ = súlyozott teljesítmény kikapcsolt állapotban [W]	< 0,5
$P_I$ = súlyozott teljesítmény készenléti üzemmódban [W]	< 0,5
$T_I$ = készenléti idő [perc]	5,00

## Mosógép BPM típusú motorral (típus: PS15/3XXXX)

(lásd »A MOSÓGÉP ISMERTETÉSE/Műszaki információk« részt.)

Program	Max. töltés [kg]	Hőfok [°C]	Centrifuga [ford./perc]	Fennmaradó nedvesség-tartalom [%]	Mosás időtartama [perc]	Vízfogyasztás [L]	Elektromos áramfogyasztás [kWh]
<b>Pamut</b>							
<b>430 mm</b>							
A+++ ECO* □	6/3**	60	800-1400	62-53	214/175	49	0,74/0,62**
A+++ ECO* □	6/3**	40	800-1400	62-53	195/171	49	0,55/0,47**
<b>465 mm</b>							
A+++ ECO* □	7/3,5**	60	800-1400	62-53	214/175	51	0,81/0,70**
A+++ ECO* □	7/3,5**	40	800-1400	62-53	195/171	51	0,65/0,59**
<b>545 mm</b>							
A+++ ECO* □	8/ 4**	60	800-1600	62-44	214/175	54	0,90/0,85**
A+++ ECO* □	8/ 4**	40	800-1600	62-44	195/171	54	0,75/0,70**
A+++ ECO* □	7/3,5**	60	800-1600	62-44	214/175	50	0,86/0,73**
A+++ ECO* □	7/3,5**	40	800-1600	62-44	195/171	50	0,65/0,58**
<b>610 mm</b>							
A+++ ECO* □	9/4,5**	60	1200-1600	55-44	214/175	57	1,10/0,95**
A+++ ECO* □	9/4,5**	40	1200-1600	55-44	195/171	57	0,80/0,76**

\* Az EN 60456 szabvány szerinti tesztprogram, maximális fordulatszámmal

\*\* Föltöltés

A Pamut 40°C ECO □ és 60°C ECO □ azok a standard programok, amelyekre az energiasztály-címken feltüntetett adatok vonatkoznak. Ezek a programok ideálisak normál szennyezettségű ruhákhoz és a leghatékonyabbak víz- és energia-felhasználás szempontjából. Ezért az aktuális vízhőfok eltérhet a ciklus névleges hőfokától.

## ALACSONY KÉSZENLÉTI ÁLLAPOT

$P_o$ = súlyozott teljesítmény kikapcsolt állapotban [W]	< 0,5
$P_I$ = súlyozott teljesítmény készenléti üzemmódban [W]	< 0,5
$T_I$ = készenléti idő [perc]	5,00

☼ A maximális vagy névleges töltés az IEC 60456 szabvány szerint előkészített ruhaneműkre vonatkozik.

⚠ A ruhák típusa és mennyisége, a centrifugázás, az áramellátás ingadozása, a környezeti hőmérséklet és nedvesség függvényében a végső felhasználónál mért program-időtartam és az energia-felhasználás értékek eltérhetnek a táblázatban feltüntetettektől.

## ALACSONY KÉSZENLÉTI ÁLLAPOT

Ha a mosógép bekapcsolását **BE/KI/ÚJRAINDÍTÁS** gomb (1) követően egyetlen program vagy beállítás sem kerül kiválasztásra, a kijelző egység 5 perc elteltével kialszik és az energiatakarékosság érdekében készenléti üzemmódba kapcsol.

A kijelző a programválasztó gomb (2) elforgatására vagy az (1) **BE/KI/ÚJRAINDÍTÁS** gomb megnyomására kapcsol be ismét. Ha a program vége után 5 percen belül nem történik semmilyen változás a beállításokban, a kijelző az energiatakarékosság érdekében kikapcsol (lásd »JELLEMZŐ FOGYASZTÁS TÁBLÁZAT« részt.).



*Fenntartjuk az esetleges módosítások és hibák jogát a használati útmutatóban.*



**ENERG**

енергия · ενεργεια

Y IJA  
IE IA

**XXXXXX**

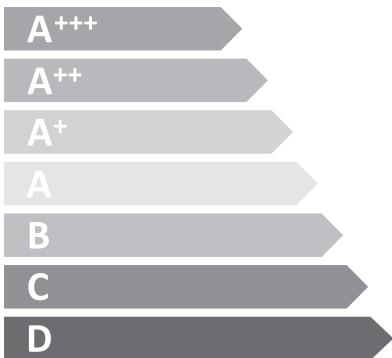

**XXX**  
kWh/annum

ENERGIA · ЕНЕРГИЯ · ΕΝΕΡΓΕΙΑ  
ENERGIJA · ENERGY · ENERGIE  
ENERGI

**XXXX**  
L/annum

**X**  
kg

**XXXXXX**

**XX** dB

**XX** dB

2010/1061

## TERMÉKISMERTETŐ ADATLAP a 1061/2010 Európai Bizottsági rendeletnek megfelelően

### Jelmagyarázat

<b>A</b>	<b>Modell azonosító</b>	XXXXXX
<b>B</b>	»EU ökocímke« az EC 66/2010 rendelet szerint	YES=IGEN; NO=NEM
<b>C</b>	Energia-felhasználás normál pamutprogramnál ( $E_{t,60^\circ}$ , $E_{t,60^\circ/2}$ , $E_{t,40^\circ/2}$ ) [kWh]	X,XX/ X,XX/ X,XX
<b>D</b>	Súlyozott energiafogyasztás kikapcsolt üzemmódban és bekapcsolva hagyott (standby) üzemmódban [W]	X,XX/ X
<b>E</b>	Maximális fordulatszám (rpm)	XXXX
<b>F</b>	Fennmaradó nedvességtartalom (%)	XX
<b>G</b>	A címkén és az adatlapon feltüntetett adatok a 60°C-os és a 40°C-os normál pamutprogramokra vonatkoznak. Energia- és vízfelhasználás szempontjából ez a két leghatékonyabb program, amelyek ideálisak a normál szennyezettségű pamut ruhaneműk mosására.	
<b>H</b>	Programidő normál pamutprogramon 60°C-on és 40°C-on, teljes és részleges töltet esetén (60°C teljes / 60°C ½ / 40°C ½) [perc]	XXX/ XXX/ XXX
<b>I</b>	Bekapcsolva hagyott üzemmód időtartama ( $T_s$ ) [perc]	X
<b>J</b>	Zajsztint (db(A) re 1 pW) – mosás / centrifugázás	XX/ XX
<b>K</b>	Beépíthető készülék	YES=IGEN; NO=NEM

220 standard mosási ciklus alapján, Cotton (Pamut) + ECO □, 60°C ECO □ és 40°C ECO □ programoknál, teljes és részleges töltet mellett, energiatakarékos üzemmódokban. Az aktuális energiafelhasználás függ a készülék használati módjától.

220 standard mosási ciklus alapján, Cotton (Pamut) + ECO □, 60°C ECO □ és 40°C ECO □ programoknál, teljes és részleges töltet mellett. Az aktuális energiafelhasználás függ a készülék használati módjától.

D-től (legkevésbé hatékony) A+++-ig (leghatékonyabb) terjedő skálán).

.....

PS15 L0 ESSENTIAL



604299

hu (04-20)