

HU

# RÉSZLETES ÚTMUTATÓ A SZÁRÍTÓGÉP HASZNÁLATÁHOZ

**gorenje**

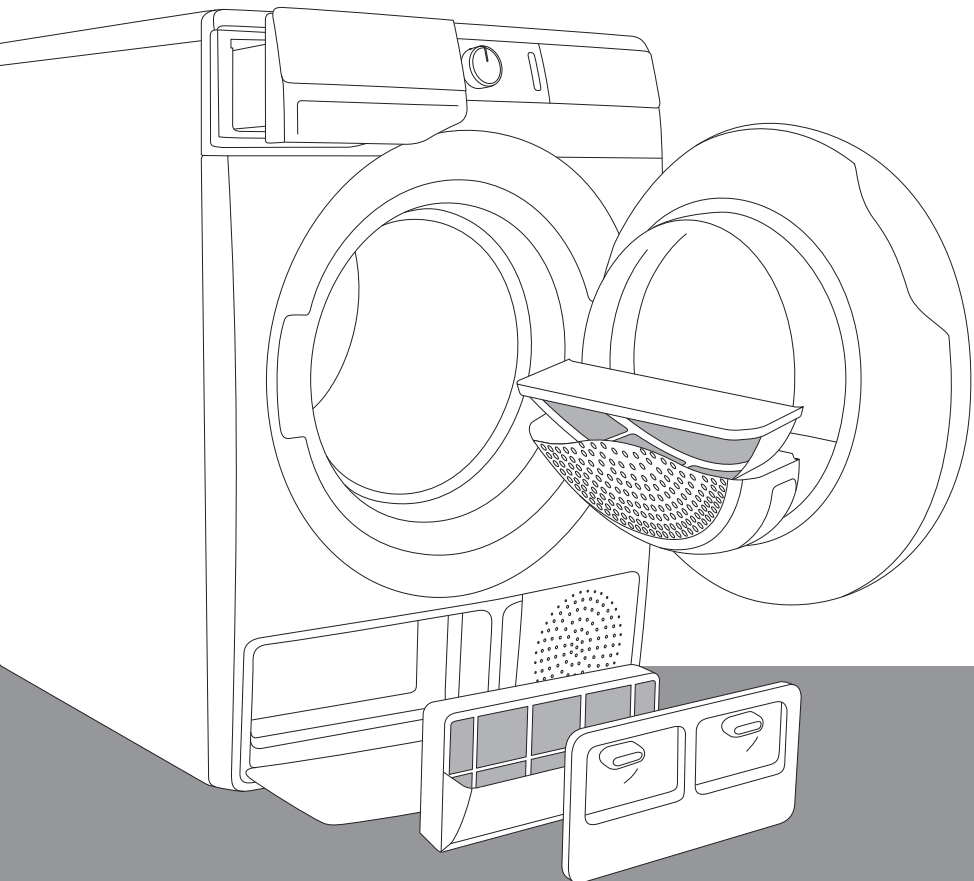

Az élet napjainkban bonyolult. Legyen legalább a ruhák kezelése egyszerű! Az Ön új **WaveActive** szárítógépe az innovatív technológiát és a ruhák kezelése terén elérhető legújabb eredményeket ötvözi, hogy segíthessen Önnek egyszerűbbé tenni a mindennapi házimunkát. A **WaveActive** technológia a legkímélőbb ápolást biztosítja a ruhák számára, minimális gyűrődéssel. Az Ön szárítógépe ugyanakkor környezetbarát is, mivel a lehető leggazdaságosabb módon használja az elektromos energiát.

A szárítógép kizárólag háztartásban való használatra készült. Kérjük, ne használja olyan ruhákhoz, amelyek nem száríthatók gépben.

A dokumentumban a következő jelöléseket alkalmaztuk:



Információ, tanács, tipp vagy javaslat



Figyelmeztetés – általános veszély



Figyelmeztetés – áramütés veszélye



Figyelmeztetés – forró felület veszélye



Figyelmeztetés – tűzveszély



Fontos, hogy figyelmesen olvassa el az útmutatót.

# TARTALOM

<b>4 BIZTONSÁGI FIGYELMEZTETÉSEK</b>	<b>BEVEZETŐ</b>
<b>12 A SZÁRÍTÓGÉP ISMERTETÉSE</b>	
13 Műszaki információk	
14 Vezérlő egység	
<b>16 ELHELYEZÉS ÉS CSATLAKOZTATÁS</b>	<b>A SZÁRÍTÓGÉP FELKÉSZÍTÉSE AZ ELSŐ HASZNÁLATRA</b>
16 A helyiség megválasztása	
19 A szárítógép lábainak beállítása	
20 A kondenzvíz elvezetése	
21 Az elektromos hálózatra történő csatlakoztatás	
22 Mozgatás és szállítás az üzembe helyezést követően	
23 Ionizáló rendszer	
<b>24 A KÉSZÜLÉK ELSŐ ALKALOMMAL TÖRTÉNŐ HASZNÁLATA ELŐTT</b>	
<b>25 A SZÁRÍTÁS FOLYAMATA, LÉPÉSRŐL LÉPÉSRE (1 - 6)</b>	<b>A SZÁRÍTÁS FOLYAMATA LÉPÉSRŐL LÉPÉSRE</b>
25 1. lépés: Figyelje meg a ruhák címkéit	
26 2. lépés: A ruhák előkészítése a szárításra	
30 3. lépés: A szárítási program kiválasztása	
33 4. lépés: További funkciók kiválasztása	
38 5. lépés: A szárítási program elindítása	
38 6. lépés: A szárítási program befejezése	
<b>39 MEGSZAKÍTÁS ÉS A PROGRAM MÓDOSÍTÁSA</b>	
<b>41 KARBANTARTÁS &amp; TISZTÍTÁS</b>	<b>A SZÁRÍTÓGÉP TISZTÍTÁSA ÉS KARBANTAR- TÁSA</b>
42 Az ajtóban lévő hálós szűrő tisztítása	
43 A hőszivattyú szűrőjének tisztítása	
44 A hőcserélő tisztítása	
45 A kondenzvíz-tartály kiürítése	
46 A szárítógép tisztítása	
<b>47 HIBAELHÁRÍTÁS</b>	<b>HIBAELHÁRÍTÁS</b>
47 Mit tegyünk ...?	
48 Hibaelhárítási táblázat	
51 Szervizelés	
<b>52 TIPPEK A SZÁRÍTÁSHOZ ÉS A KÉSZÜLÉK GAZDASÁGOS HASZNÁLATÁHOZ</b>	<b>EGYÉB</b>
<b>53 ÁRTALMATLANÍTÁS</b>	
<b>54 TIPIKUS FOGYASZTÁS TÁBLÁZAT</b>	

# BIZTONSÁGI FIGYELMEZTETÉSEK



**A szárítógép használatának megkezdése előtt olvassa át figyelmesen az útmutatót.**

**Kérjük, ne használja a szárítógépet anélkül, hogy először átolvasta és megértette volna az útmutatót.**

**A szárítógép használatát ismertető útmutató többféle típusú szárítógéphez készült, ezért lehetséges, hogy olyan beállítások vagy kiegészítők ismertetését is tartalmazza, amelyek az Ön készülékénél nem elérhetők.**

**Az útmutatóban foglaltak be nem tartása, vagy a szárítógép nem megfelelő használata kárt okozhat a ruhákban vagy a készülékben, illetve a felhasználó sérüléséhez is vezethet. Tárolja az útmutatót elérhető helyen, a szárítógép közelében.**

A használati útmutató honlapunkon is elérhető:  
[www.gorenje.com](http://www.gorenje.com).

**A szárítógép kizárólag háztartásban való használatra készült.** Ha a szárítógépet professzionális, profit-orientált célra vagy a normál, háztartásban való használatot meghaladó célra használják, illetve ha a készüléket olyan személy használja, aki nem felhasználó, a garanciális időszak a vonatkozó jogszabály által megkövetelt legrövidebb lesz.

Kövesse az útmutatóban foglaltakat a Gorenje szárítógép megfelelő üzembe helyezése és elektromos csatlakoztatása érdekében (lásd az »ELHELYEZÉS ÉS CSATLAKOZTATÁS« fejezetet).

A szárítógéphez kapcsolódó javítási és karbantartási feladatokat képzett szakember kell hogy elvégezze. A nem szakember által elvégzett javítás eredménye baleset vagy nagyobb meghibásodás lehet.

A veszélyek elkerülése érdekében a **sérült csatlakozó kábelt** kizárólag a gyártó, szakképzett szerelő vagy más arra felhatalmazott személy cserélheti ki.

**Az elhelyezést követően, az elektromos hálózatra történő csatlakoztatás előtt a szárítógépnek legalább két órán át állnia kell.**

A szárítógép mosógépre való helyezéséhez legalább 2 személy szükséges.

A szárítógép nem csatlakoztatható a hálózatra hosszabbítóval.

Ne csatlakoztassa a szárítógépet egy olyan konnektorba, amely villanyborotva vagy hajszárító használatához való.

Ne csatlakoztassa a szárítógépet az elektromos hálózatra külső kapcsolóberendezés (például időzítő) használatával és ne csatlakoztassa olyan hálózatra, amelyet a szolgáltató rendszeresen be- és kikapcsol.

Meghibásodás esetén kizárólag az arra felhatalmazott gyártók bevizsgált alkatrészeit használja.

A szárítógép nem megfelelő csatlakoztatása, használata vagy nem hozzáértő részéről történő szervizelése esetén az esetleges károk a felhasználó köteles megtéríteni, azokra a garancia nem vonatkozik.

Mindig a szárítógép tartozékaiként mellékelt csöveket használja.

A szárítógépet megfelelően szellőző, 10°C és 25°C közötti hőmérsékletű helyiségben helyezze el.

A szárítógépet vízszintes és stabil (beton) padlón helyezze el.

Ne tegye a készüléket zárható vagy tolóajtó, illetve olyan ajtó mögé, amelynek pántja a szárítógép pántjával ellentétes oldalon van. Úgy helyezze el a készüléket, hogy az ajtaja mindig szabadon nyitható legyen.

Soha ne fedje be a szellőzőnyílásokat (levegő-elvezető nyílások).

Ne helyezze a szárítógépet hosszú szálú szőnyegre, mert az akadályozhatja a levegő keringését.

**A szárítógép környezetében lévő levegő nem tartalmazhat porszemeket. A helyiség levegője, ahol a készülék elhelyezésre került, jól szellőztethető kell, hogy legyen,** megelőzendő a nyílt lánggal égő gázkészülékekből (pl. kandalló) felszabaduló gázok visszaáramlását a helyiségbe.

Ügyeljen rá, hogy a készülék körül ne gyűljenek össze cérnaszálak.

A készülék nem érintkezhet a fallal vagy a szomszédos bútorelemekkel.

A készülék elhelyezését követően várjon 24 órát, mielőtt elkezdene használni. Ha a szárítógépet szállításhoz vagy szereléshez le kell fektetni, döntse előlről nézve a bal oldalára.

Ne használja a készüléket olyan ruhák szárítására, amelyek nem kerültek kimosásra.

Az olaj-, aceton-, alkohol-, olajszármazék, folttisztító, terpentín, viasz-, vagy viasz-eltávolító foltokkal szennyezett ruhákat mosógépben, meleg víz és mosószer használatával ki kell mosni, mielőtt a szárítógépben való szárításukat megkezdénék.

A latex- vagy gumi részeket tartalmazó ruhák, fürdő- vagy úszósapkák, illetve habgumit tartalmazó ruhák vagy huzatok nem száríthatók szárítógépben.

A ruhaápoló szereket és hasonló termékeket a gyártó utasításainak megfelelően használja.

 A zsebekből távolítson el minden olyan tárgyat, mint az öngyújtók és a gyufák.

Ha a kondenzvíz-elvezető cső akadályoztatva van, vagy eldugult, a centrifuga működése leáll (lásd, a »MEGSZAKÍTÁS ÉS A PROGRAM MÓDOSÍTÁSA/A kondenzvíz tartály megtelt« részt).

A szárítógép mozgatása, vagy télre fűtetlen helyiségbe való áthelyezése előtt a kondenzvíz-tartályt ki kell üríteni.

**Tisztítsa meg a szárítógép szűrőit minden egyes szárítási ciklust követően.** Ha kiveszi a szűrőket, ne felejtse el visszahelyezni őket a következő szárítási ciklus megkezdése előtt.

**Ne használjon olyan oldó- és tisztítószeret, amelyek kárt tehetnek a készülékben** (kérjük, tartsa be a tisztítószer gyártóinak javaslatait és figyelmeztetéseit).

**A kondenzvíz-tartályba soha ne töltsön vegyszereket vagy parfümöket** (lásd »A SZÁRÍTÓGÉP ISMERETÉSE« és »A KONDENZVÍZ TARTÁLY KIÜRÍTÉSE« fejezeteket).

**A szárítás folyamatának végeztével húzza ki a szárítógép csatlakozó kábelét az aljzathól.**

**A szárítógép a levegő melegítésére hőszivattyús rendszert használ.**

**A rendszer egy kompresszorból és egy hőcserélőből áll.** A szárítógép elindításakor a kompresszor működése (az áramló folyadék hangja) vagy a hűtőfolyadék áramlása hangosabb lehet mindaddig, amíg a kompresszor működésben van. Ez nem a hibás működés jele és nem befolyásolja a szárítógép hasznos élettartamát. Idővel és a készülék használatával ez a zaj halkabbá válik.

A készüléket nem használhatják olyan személyek (beleértve a gyerekeket is), akik csökken fizikális vagy mentális képességekkel rendelkeznek, illetve nincs meg a készülék használatához szükséges tudásuk és tapasztalatuk. Az ilyen személyeknek a biztonságukért felelős személy útmutatást kell hogy adjon a készülék használatáról.



**A garancia nem vonatkozik** a fogyóeszközökre, a kisebb színbeli eltérésekre, a készülék életkorából eredően növekvő zajszintre, ami egyébként nem befolyásolja a készülék funkcionalitását, valamint az olyan esztétikai hibákra, amelyek nincsenek kihatással a szárítógép funkcionalitására és a biztonságra.

## **A GYEREKEK BIZTONSÁGA**

**A gyerekeknek ne engedje, hogy játszanak a szárítógéppel.**

Ügyeljen rá, hogy a gyerekek és a háziállatok ne másszanak be a szárítógép dobjába.

Mielőtt a szárítógép ajtaját becsukná, győződjön meg róla, hogy a dobban a ruhákon kívül semmi más nincs (pl. nem mászott-e be egy gyerek a dobba és nem zárta-e magára belülről az ajtót).

**Kapcsolja be a gyerekzárát.** Lásd a »4. LÉPÉS: TOVÁBBI FUNKCIÓK BEÁLLÍTÁSA/Gyerekzár« fejezetet.

**A három évesnél kisebb gyerekeket ne engedje a centrifuga közelébe, kivéve, ha folyamatos felügyelet alatt vannak.**

## **A szárítógép valamennyi biztonsági szabványnak megfelelően készült.**

Ezt a szárítógépet akkor használhatják 8 éves és annál idősebb gyerekek, valamint csökkent fizikális, érzékszervi vagy mentális képességekkel rendelkezők, illetve megfelelő tudással és tapasztalattal nem rendelkező személyek, ha felügyeletük a készülék használata során biztosított, ha megfelelő útmutatást kaptak a szárítógép biztonságos használatáról és megértették a nem megfelelő használattal járó veszélyeket. Ügyeljen rá, hogy a gyerekek ne játsszanak a szárítógéppel. Gyerekek felügyelet nélkül nem tisztíthatják a szárítógépet és nem végezhetnek rajta karbantartási feladatokat.

### **FORRÓ FELÜLET VESZÉLYE**

Magasabb szárítási hőmérsékleteknél az ajtó üvege felforrósodhat. Legyen elővigyázatos az égési sérülések elkerülése érdekében. Ügyeljen rá, hogy a gyerekek ne játsszanak az ajtó üvegének közelében.

### **A szárítógép hátsó része működés közben erősen felforrósodhat. Várja meg, amíg a készülék teljesen kihűl, mielőtt megérintené a hátsó részét.**

Ha a szárítás folyamata közben kinyitja a szárítógép ajtaját, a ruhák forróak lehetnek és fennáll az égésveszély.

A szárítási folyamatot soha ne állítsa le a vége előtt; ha a ciklust bármi okból megszakítja, legyen nagyon óvatos a ruhák dobból való kivételekor, mert igen forróak lehetnek. Ilyen esetben szedje ki gyorsan a ruhákat a dobból és teregesse ki őket, hogy a lehető leggyorsabban megszáradhassanak.

## BIZTONSÁG

 A szárítógépet kizárólag olyan ruhák szárítására használja, amelyek vízzel kimosásra kerültek. Ne szárítson a készülékben olyan ruhákat, amelyek mosása vagy tisztítása gyúlékony tisztítószerekkel vagy anyagokkal történt (gázolaj, triklóretilén, stb.), mert ez robbanásveszélyes.

Ipari tisztítószerekkel vagy vegyszerekkel tisztított ruhákat **ne szárítson** a szárítógépben.

A szárítógépet egy automatikus kikapcsoló rendszer védi a túlhevülés ellen. Ez a rendszer kikapcsolja a készüléket, ha a hőmérséklet túl magas.

Ha a hálós szűrő eltömődött, ha túlhevülés elleni automatikus kikapcsoló rendszer aktiválódhat. Tisztítsa meg a szűrőt, várja meg, amíg a szárítógép kihűl, majd próbálja újra elindítani. Ha a szárítógép továbbra sem indul el, hívjon szerelőt.

# A SZÁRÍTÓGÉP ISMERTETÉSE

## ELŐL

- 1 Kondenzvíz-tartály
- 2 Be/kikapcsolás gomb
- 3 Programválasztó gomb
- 4 Start/pause gomb
- 5 Vezérlő egység
- 6 Ajtó
- 7 Hálós szűrő
- 8 Szellőző nyílás
- 9 Hőszivattyú szűrő
- 10 Adattábla

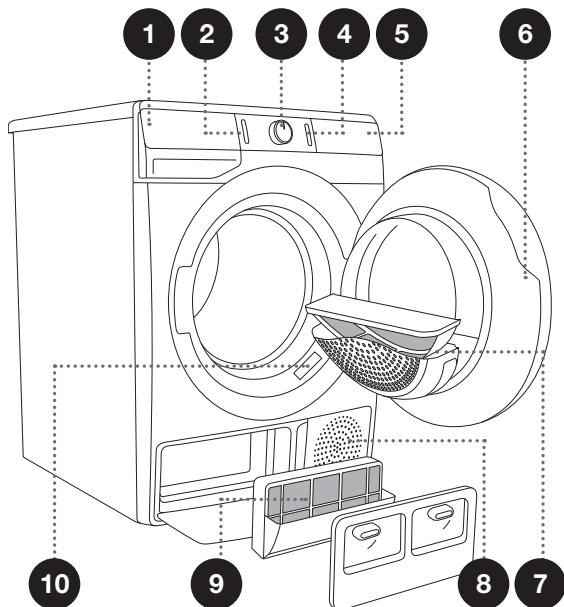

## HÁTUL

- 1 Csatlakozó kábel
- 2 Kondenzvíz-elvezető cső
- 3 Állítható lábak

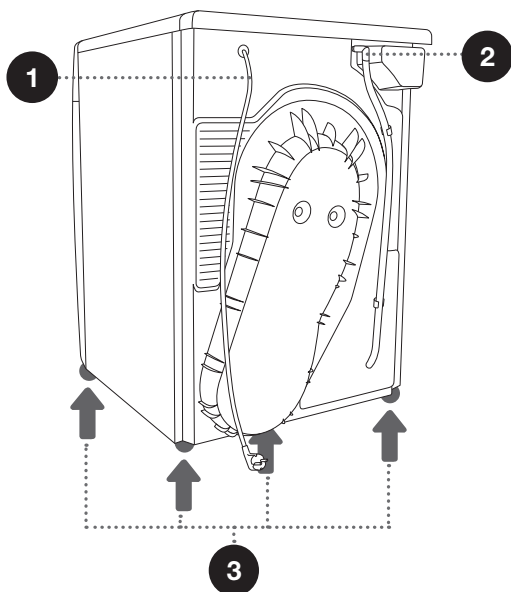

# MŰSZAKI INFORMÁCIÓK





## (MODELLTŐL FÜGGŐEN)

A szárítógép alap-adatait tartalmazó adattábla a készülék ajtónyílásának első falára van rögzítve (lásd »A SZÁRÍTÓGÉP ISMERTETÉSE« fejezetet).

<b>Szélesség</b>	600 mm
<b>Magasság</b>	850 mm
<b>Mélység (a)</b>	625 mm
<b>Mélység zárt ajtóval</b>	653 mm
<b>Mélység nyitott ajtóval (b)</b>	1134 mm
<b>Tömeg</b>	XX/YY kg (modelltől függően)
<b>Névleges feszültség</b>	Lásd az adattáblát
<b>Biztosíték</b>	Lásd az adattáblát
<b>Névleges teljesítmény</b>	Lásd az adattáblát
<b>Hűtőközeg mennyisége</b>	Lásd az adattáblát
<b>Hűtőközeg típusa</b>	R450a
<b>Maximális töltés</b>	Lásd az adattáblát

A termék fluor tartalmú üvegházhatású gázokat tartalmaz.  
Hűtőközeg típusa: R450a  
Hűtőközeg mennyisége: 0,33 kg  
Összes GWP (globális melegítési potenciál): 604  
CO<sub>2</sub> ekvivalens: 0.200 t  
Hermetikusan lezárva.

Adattábla

<b>gorenje</b>	TYPE: SP15/XXX	MODEL: XXXXXX/X	 
	Art.No.: XXXXXX	Ser.No.: XXXXXXXX	
	220-240 V ~ XX Hz  XX A		
	Pmax.: XXXX W	RXXXX/XXX kg 	
			MADE IN SLOVENIA

# VEZÉRLŐ EGYSÉG

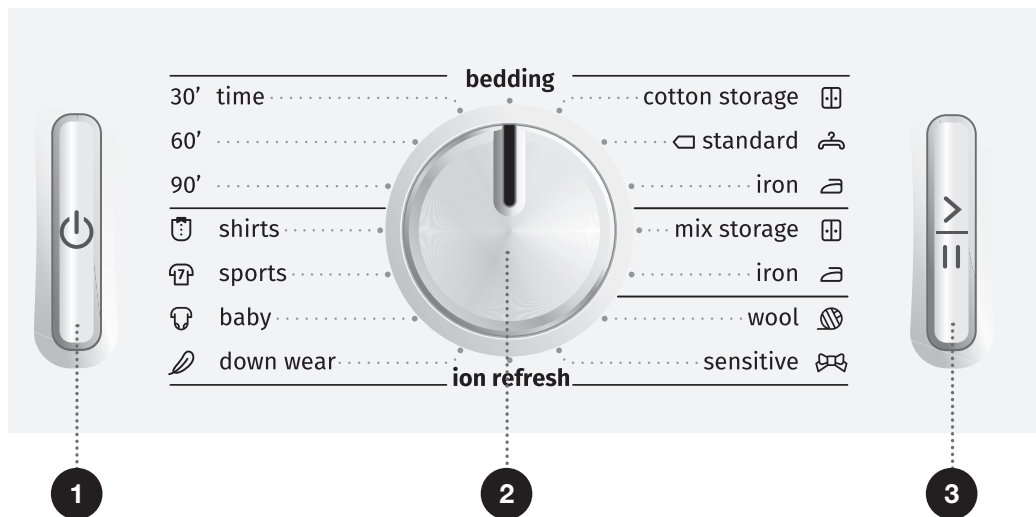

**1 BE/KIKAPCSOLÁS GOMB**  
A szárítógép be- és kikapcsolása.

**2 PROGRAMVÁLASZTÓ GOMB**

**3 START/PAUSE GOMB**  
A program e gomb segítségével indítható el vagy állítható le.

A program indításakor vagy megszakítása alatt a gomb jelfénye villog; amikor a program elindult és folyamatban van, a jelfény folyamatosan világít.

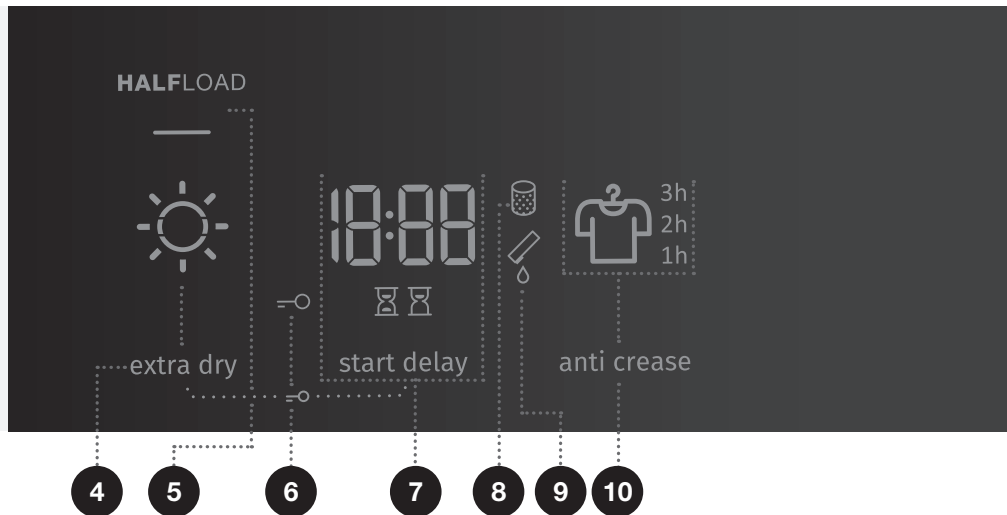

**4 EXTRA DRY (EXTRA SZÁRAZ)**  
Ha a funkció ki van választva, világít a ☀ jelzés

**5 HALFLOAD (FÉLTÖLTÉS)**

**6** Világít a **GYEREKZÁR** =○ jelzés.

Nyomja meg a 4+7 pozíciókat és tartsa őket benyomva 3 másodpercig.

**7 START DELAY (KÉSLELTETÉS)**  
Késleltetett indítás beállításának lehetősége

**8** Világít a **TISZTÍTSA MEG A SZŰRŐT** 🗑 jelzés

**9** Világít az **ÜRÍTSE KI A KONDENZVÍZ-TARTÁLYT** 🚰 jelzés

**10 ANTI CREASE (GYŰRŐDÉSMENTESÍTÉS)**  
Világít a 🕒 jelzés és a gyűrődésmentesítés időtartama.

# ELHELYEZÉS ÉS CSATLAKOZTATÁS

☞ Távolítsa el a csomagolást. A csomagolás eltávolításakor ügyeljen arra, hogy ne sértse meg a szárítógépet valamilyen éles tárggyal.

## A HELYSÉG MEGVÁLASZTÁSA

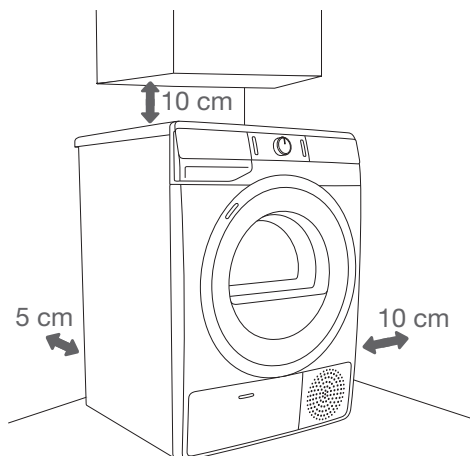

☞ A szárítógép nem szabad, hogy érintkezzen a falal vagy a szomszédos bútorrellemmel. A készülék optimális működése érdekében javasolt a falaktól az ábrán jelölt távolságok megtartása. A szükséges minimális távolság meg nem tartása esetén a készülék túlhevülhet.

☞ A hátsó falon található szellőzőnyílásokat és az elől lévő levegő-elvezető nyílást soha nem szabad eltakarni.

A helyiség, amelyben a készülék elhelyezésre kerül, jól szellőztethető, 10°C és 25°C közötti hőmérsékletű kell hogy legyen. A szárítógép ennél alacsonyabb környezeti hőmérsékleten történő működtetése pára képződéssel járhat a készülék belsejében. Ne tegye a szárítógépet olyan helyiségbe, ahol fennáll a fagyveszély. A kondenzvíz-tartályban és a szivattyúban megfagyott víz kárt tehet a készülékben.

A szárítógép hőt ad le, ezért ne helyezze túl kicsi helyiségbe, mert a szárítási folyamat a korlátozottan rendelkezésre álló levegőmennyiség miatt hosszabb lehet.

A helyiség megvilágítása elégséges kell hogy legyen ahhoz, hogy lehetővé tegye a vezérlő panel kijelzőjén megjelenő információk elolvasását.



# A SZÁRÍTÓGÉP ELHELYEZÉSE

Ha egy megfelelő (azonos) méretű Gorenje szárítógéppel is rendelkezik, az elhelyezhető a Gorenje típusú mosógép tetején; ilyen esetekben vákuumos lábakat kell használni – vagy mellette (1. és 3. ábrák).

Ha az Ön Gorenje mosógépe kisebb (minimális mélység 545 mm), mint a Gorenje szárítógépe, szárító-alátét beszerzése szükséges (2. ábra). A készülékhez mellékelte vákuumos lábakat használni kell, arra szolgálnak, hogy megakadályozzák a készülék csúszkálását.

A további kiegészítők (szárítógép-alátét (a) és vákuumos lábak (b) – amennyiben nem voltak mellékelve a készülékhez) a márkaszervizekben vásárolhatók meg.

A felület, amelyen a készülék áll tiszta és vízszintes kell hogy legyen.

A Gorenje mosógép, amelyen a Gorenje szárítógépet elhelyezni szeretné, el kell hogy bírja a szárítógép súlyát (lásd »A SZÁRÍTÓGÉP ISMERTETÉSE/Műszaki információk« fejezetet).

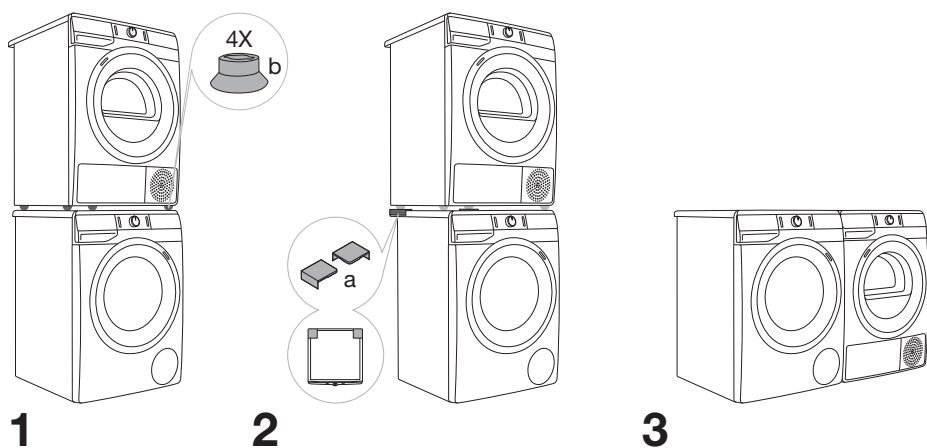

⚠ A szárítógép mosógép tetején történő elhelyezéséhez legalább két személy szükséges.

## A szárítógép ajtajának kinyitása (felülről)

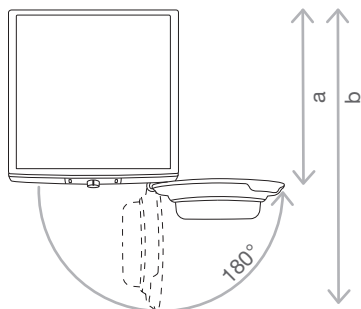

Lásd »A SZÁRÍTÓGÉP ISMERTETÉSE/Műszaki információk« fejezetet.

a = 625 mm  
b = 1134 mm

⚠ Ne tegye a készüléket zárható vagy tolóajtó, illetve olyan ajtó mögé, amelynek pántja a szárítógép pántjával ellentétes oldalon van. Úgy helyezze el a készüléket, hogy az ajtaja mindig szabadon nyitható legyen.

⚠ Ne helyezze a szárítógépet hosszú szálú szőnyegre, mert az akadályozhatja a levegő keringését.

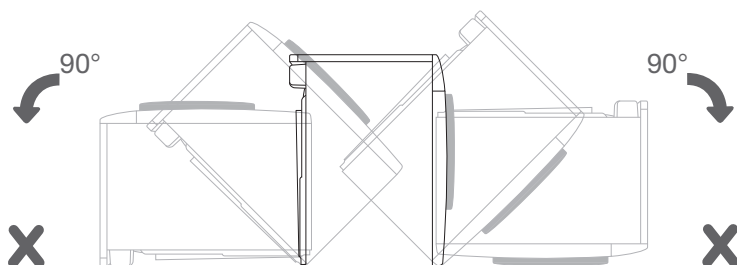
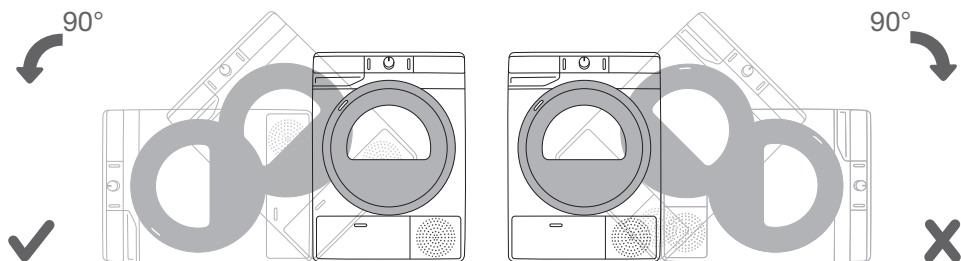

⌚ A készülék elhelyezését követően várjon 24 órát a készülék mozgatása nélkül az első használatáig. Ha szállítás közben a készüléket valamelyik oldalára szükséges dönteni, döntse a készüléket előlről nézve a bal oldalával lefelé.

# A SZÁRÍTÓGÉP LÁBAINAK BEÁLLÍTÁSA

Állítsa vízszintbe a készüléket hosszában és keresztben is, az állítható lábak elforgatásával, amelyek +/- 1 cm beállítást tesznek lehetővé. Használjon vízmértéket és 22-es csavarkulcsot.

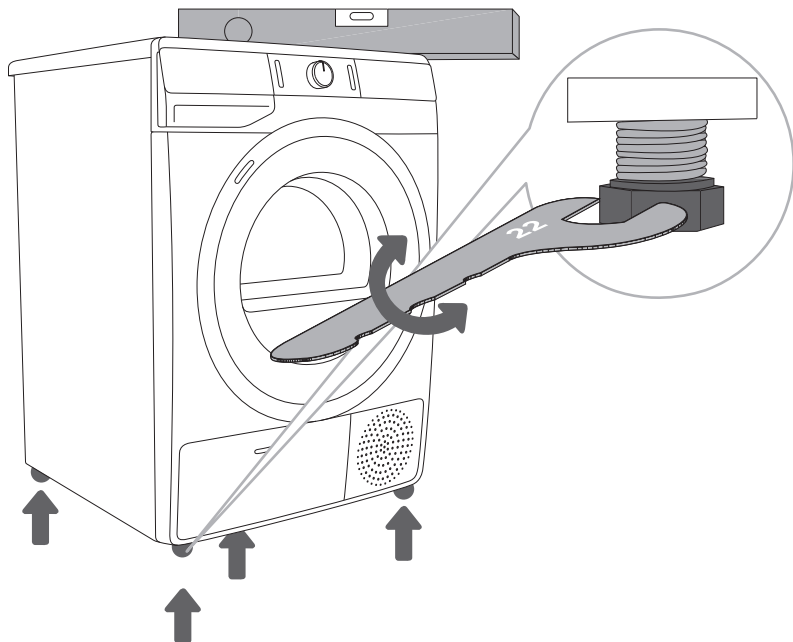

☞ A padló, amelyen a készülék elhelyezésre kerül, beton alapú kell hogy legyen. Fontos, hogy a padló tiszta és száraz legyen, ellenkező esetben a szárítógép csúszkálhat rajta. Tisztítsa meg az állítható lábakat is.

☞ A szárítógépnek vízszintesen kell állnia, stabil és szilárd padlón.

☞ Ha a szárítógép nincs megfelelően vízszintbe állítva a lábak segítségével, rázkódás jelentkezik, a készülék elcsúszhat a helyiségben és hangos lesz a működése. A készülék nem megfelelő vízszintbe állítása nem képezi a garancia tárgyát.

☞ Időnként szokatlan vagy hangosabb zaj jelentkezik a készülék működése közben; ezek általában a nem megfelelő elhelyezés következményei.

# A KONDENZVÍZ ELVEZETÉSE

A ruhákból a nedvesség a kondenzátor-egységbe kerül és a kondenzvíz-tartályban gyűlik össze.

A szárítás folyamata során egy jelfény (a kijelzőn kigyullad a  (9) jelzés) figyelmeztet arra, ha a kondenzvíz-tartály megtelt és ki kell üríteni.

Hogy ne kelljen ürítgetni a kondenzvíz-tartályt, vezesse a készülék hátsó felén található kondenzvíz-elvezető csövet közvetlenül a lefolyóba.

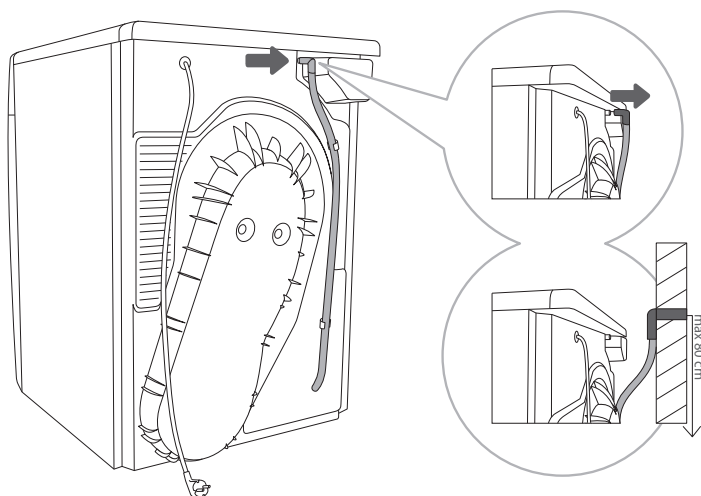

**1** Vegye ki a csövet a szárítógép hátsó falán található tartóból (bal oldal, a felső fedél alatt).

**2** Vezesse a csövet egy olyan lefolyóba, ami 80 cm-nél kisebb távolságra van a padlótól.

 Ha úgy dönt, hogy a kondenzvíz-elvezető csövet a lefolyóba, vagy egy mosdókagylóba csatlakoztatja, győződjön meg róla, hogy a cső biztonságosan rögzítve van-e. Ezzel megelőzhető a víz csöpögése, ami váratlan károkat is okozhat.

 Mindig a szárítógéphez mellékelt csöveket használja.

# AZ ELEKTROMOS HÁLÓZATRA TÖRTÉNŐ CSATLAKOZTATÁS

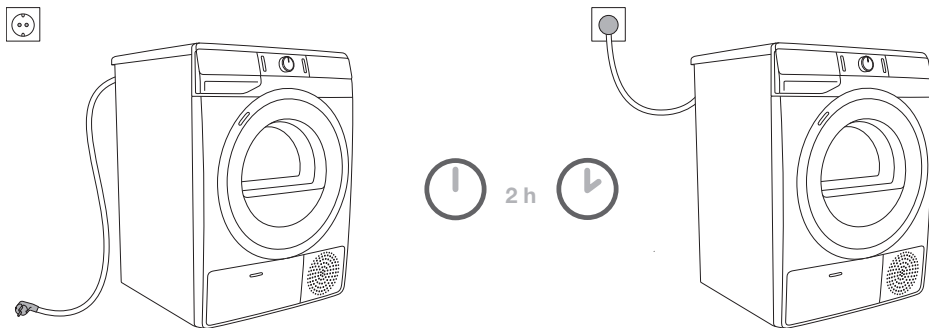

**⚠** Az elhelyezést követően a szárítógép legalább 2 órát kell hogy álljon, mielőtt az elektromos hálózatra történő csatlakoztatást elvégeznénk; ez lehetővé teszi a készülék számára, hogy stabilizálódjon.

A szárítógépet földelt aljzatba csatlakoztassa. Az üzembe helyezést követően a fali aljzat szabadon hozzáférhető kell hogy legyen. Az aljzat földelő csatlakozóval kell, hogy rendelkezzen (a vonatkozó szabályozásnak megfelelően).

A szárítógépre vonatkozó információk az adattáblán vannak feltüntetve (lásd »A SZÁRÍTÓGÉP ISMERTETÉSE/Műszaki információk« fejezetet).

**⚠** Javasolt túlfeszültség elleni védelem használata, a készülék villámcsapástól való védelme érdekében.

**⚠** A szárítógépet nem szabad hosszabbítóval csatlakoztatni a hálózatra.

⚡ Ne csatlakoztassa a szárítógépet villanyborotvához vagy hajszárítóhoz kialakított elektromos aljzatba.

⚡ A biztonsággal vagy a teljesítménnyel kapcsolatos bármilyen javítási vagy karbantartási feladatot szakképzett szerelő kell hogy elvégezze.

⚡ A sérült csatlakozó kábelt kizárólag a gyártó által arra felhatalmazott személy cserélheti ki.

# MOZGATÁS ÉS SZÁLLÍTÁS AZ ÜZEMBE HELYEZÉST KÖVETŐEN

Minden egyes szárítási ciklus után egy kis mennyiségű kondenzvíz marad a készülékben. Kapcsolja be a szárítógépet és válassza ki az egyik programot, majd hagyja a készüléket működni körülbelül fél órán át. Ezalatt a visszamaradó víz kiszivattyúzásra kerül, ezzel megelőzhető a szállítás közbeni károsodások.

Ha a szárítógép szállítása álló helyzetben nem lehetséges, döntse a bal oldalára.

**⚠ A szállítást követően a készüléknek legalább 2 órán át nyugalmi állapotban kell lennie, csak ezt követően csatlakoztatható az elektromos hálózatra. A készülék üzembe helyezését és csatlakoztatását képzett szerelő kell hogy elvégezze.**

⚡ Ha a készülék szállítása nem az útmutatóban foglaltaknak megfelelően történt, a szárítógép az elektromos hálózatra való csatlakoztatás előtt legalább 24 órát kell hogy álljon.

Ennek elmulasztása esetén a hőszivattyú meghibásodhat, ezt pedig nem fedezi a garancia.

Ügyeljen rá, hogy ne sérüljön meg a hűtőrendszer (lásd az »ELHELYEZÉS ÉS CSATLAKOZTATÁS/A szárítógép elhelyezése« fejezetet).

**⚠ A szárítógép csatlakoztatása előtt olvassa el figyelmesen a használati útmutatót. A nem megfelelő csatlakoztatás vagy használat miatt szükségessé váló javítás vagy felmerülő garancia-igény nem képezi a garancia tárgyát.**

⚡ A szíjat kizárólag a gyártó által arra felhatalmazott szerelő cserélheti ki, aki eredeti tartalékalkatrészt biztosít, a következők szerint: OPTIBELT EPH 1906, kód 104265; OPTIBELT 8 EPH 1941, kód 160165; POLY-V 7PH 1956 HUTCHINSON, kód 562038; HUTCHINSON 8 PHE 1942, kód 270313 (modelltől függően).

# IONIZÁLÓ RENDSZER

Az ionok hozzáadásával történő szárításnak köszönhetően a ruhák puhák, szellősek és elektrosztatikus töltéstől mentesek lesznek.

A szárítási program végeztével a ruhák azonnal használhatók, általában vasalást sem igényelnek. A hátsó falon keresztül a szárítógép dobjába fújít ionizált levegő segít eltüntetni vagy csökkenteni a ruhák esetlegesen kellemetlen szagát is.

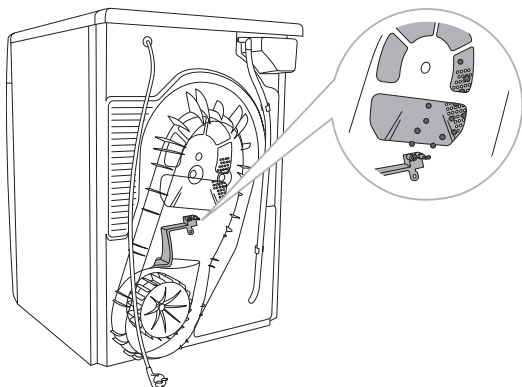

# A KÉSZÜLÉK ELSŐ ALKALOMMAL TÖRTÉNŐ HASZNÁLATA ELŐTT

Ügyeljen rá, hogy a készülék ne legyen csatlakoztatva a hálózatra; majd nyissa ki az ajtót úgy, hogy húzza a bal oldalát saját maga felé (1. és 2. ábrák).

A készülék első használata előtt tisztítsa meg a szárítógép dobját puha, nedves, pamut ruha és víz segítségével (3. ábra).

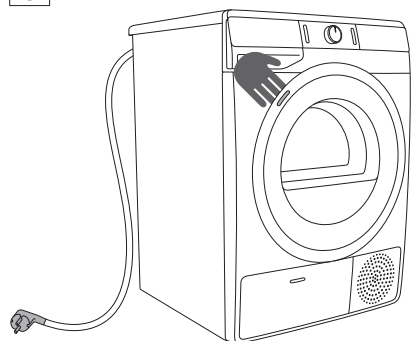

1

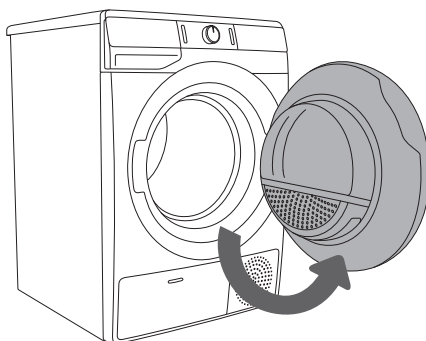

2

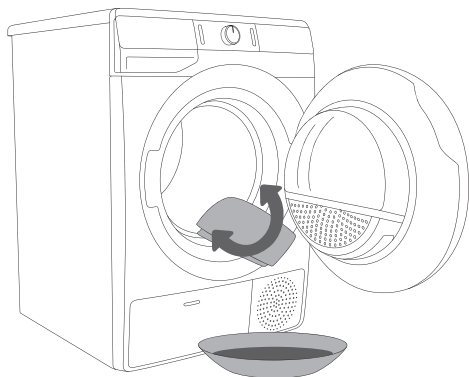



























3

**⚠** Ne használjon olyan oldó- és tisztítószerket, amelyek kárt tehetnek a készülékben (kérjük, tartsa be a tisztítószer gyártóinak javaslatait és figyelmeztetéseit).



# A SZÁRÍTÁS FOLYAMATA, LÉPÉSRŐL LÉPÉSRE (1 - 6)

## 1. LÉPÉS: FIGYELJE MEG A RUHÁK CIMKÉIT

<b>Normál mosás; Kényes ruhák</b>	Max. mosási hőfok 95°C  	Max. mosási hőfok 60°C  	Max. mosási hőfok 40°C  	Max. mosási hőfok 30°C  	Csak kézi mosás 	Ne mossa 
<b>Fehérités</b>	Fehérités hideg vízben 			Fehériteni tilos 		
<b>Vegytisztítás</b>	Vegytisztítás mindenféle szerrel 	Petróleum oldószer R11, R113 	Vegytisztítás kerozinnal, tiszta alkohollal és R 113-ban 	Vegytisztítani tilos 		
<b>Vasalás</b>	Forró vasalás, max. 200°C 	Forró vasalás, max. 150°C 	Forró vasalás, max. 110°C 	Vasalni tilos 		
<b>Szárítás</b>	Szárítás fektetve (helyezze vízszintes felületre) 	Csavarás nélkül szárítható   Szárítás függesztve 	Magas hőmérséklet   Alacsony hőmérséklet 	Ne szárítsa gépben 		

## 2. LÉPÉS: A RUHÁK ELŐKÉSZÍTÉSE A SZÁRÍTÁSRA

1. Válogassa szét a ruhákat típus és anyagvastagság szerint (lásd a PROGRAMTÁBLÁZAT-ot).
2. A gombokat gombolja be, a zipzáratat húzza össze, a szalagokat kösse meg, a zsebeket fordítsa ki.
3. A kényes ruhákat helyezze speciális zsákba.  
(A speciális ruhazsák opcionális kiegészítőként vásárolható meg.)

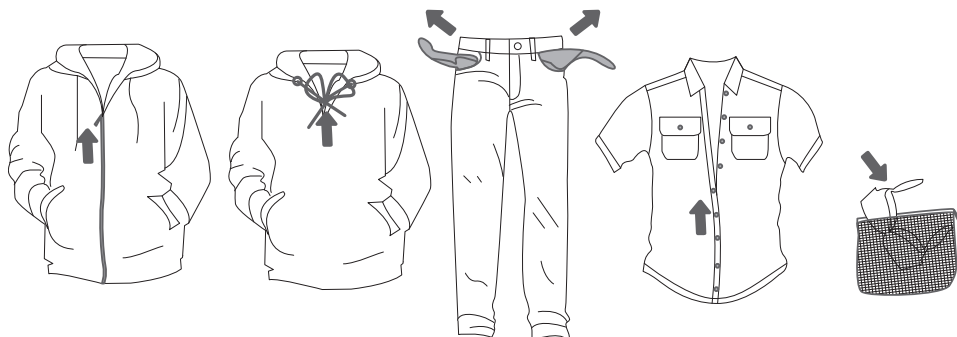

**A különösen kényes anyagokból készült ruhákat, amelyek deformálódhatnak, nem javasolt szárítógépben szárítani. A következő típusú ruhák nem száríthatók szárítógépben, mert deformálódhatnak:**

- bőr ruhadarabok és egyéb bőr termékek;
- viasszal vagy más módon kezelt ruhák;
- nagyobb fa, műanyag vagy fém részeket tartalmazó ruhák;
- flitteres ruhák;
- rozsdásodó fém részeket tartalmazó ruhák.

# SZÁRÍTÁS KOSÁRBAN (MODELLTŐL FÜGGŐEN)

☀️ Az első szárítási ciklus előtt vegye ki a dobból a kosarat és minden csomagolóanyagot.

A ruhák kizárólag a kosárban száríthatók időzített szárítási program esetén. (A kosár opcionális kiegészítőként vásárolható meg a márkaszervizben).

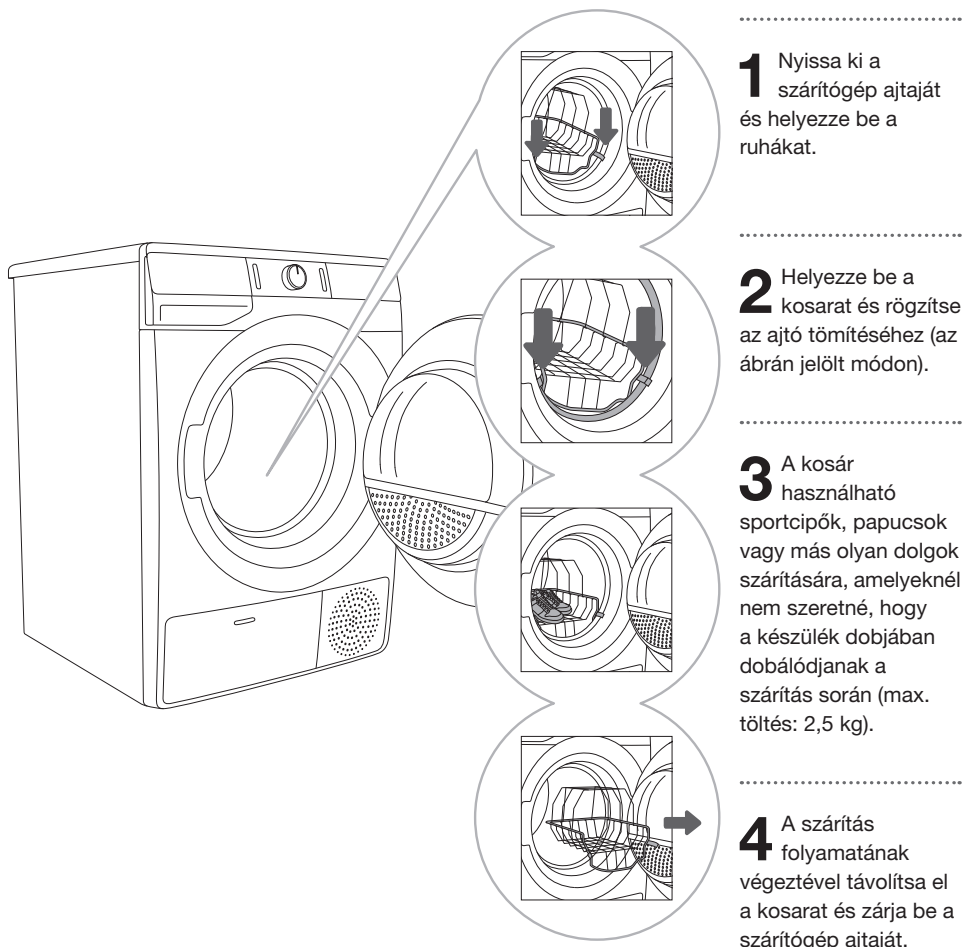

The diagram shows a front-loading washing machine with its door open. A separate circular basket is shown to the right. Four circular callouts, numbered 1 to 4, provide step-by-step instructions for installing the basket into the machine. Step 1 shows the basket being inserted into the drum. Step 2 shows the basket being secured with a locking mechanism. Step 3 shows the basket being used to dry items like sneakers. Step 4 shows the basket being removed from the drum after the cycle.

- 1** Nyissa ki a szárítógép ajtaját és helyezze be a ruhákat.
- 2** Helyezze be a kosarat és rögzítse az ajtó tömítéséhez (az ábrán jelölt módon).
- 3** A kosár használható sportcipők, papucsok vagy más olyan dolgok szárítására, amelyeknél nem szeretné, hogy a készülék dobjában dobálódjanak a szárítás során (max. töltés: 2,5 kg).
- 4** A szárítás folyamatának végétével távolítsa el a kosarat és zárja be a szárítógép ajtaját.

Csak olyan tiszta sportcipőket vagy papucsokat szárítson a készülékben, amelyek annyira ki voltak facsarva, hogy már nem csöpög belőlük a víz.

Ahogy a dob forog, a kosár a helyén marad. Ezért ügyeljen rá, hogy a kosárban elhelyezett tárgyak nem érintkezzenek a dobbal, mert ez kárt okozhat úgy a tárgyokban, mint a dobben.

# A SZÁRÍTÓGÉP BEKAPCSOLÁSA

Csatlakoztassa a szárítógépet a hálózatra a csatlakozó kábel aljzatba való bedugásával. A szárítógép bekapcsolásához nyomja meg a (1) **BE/KIKAPCSOLÁS** gombot. (1. ábra).

Egyes modellek esetében a dob is meg van világítva (2. ábra).  
(A dobben lévő világítás nem alkalmas semmilyen egyéb célra.)

⚠ A szárítógép dobjában lévő izzót kizárólag a gyártó, szakképzett szerelő vagy más arra felhatalmazott személy cserélheti ki.

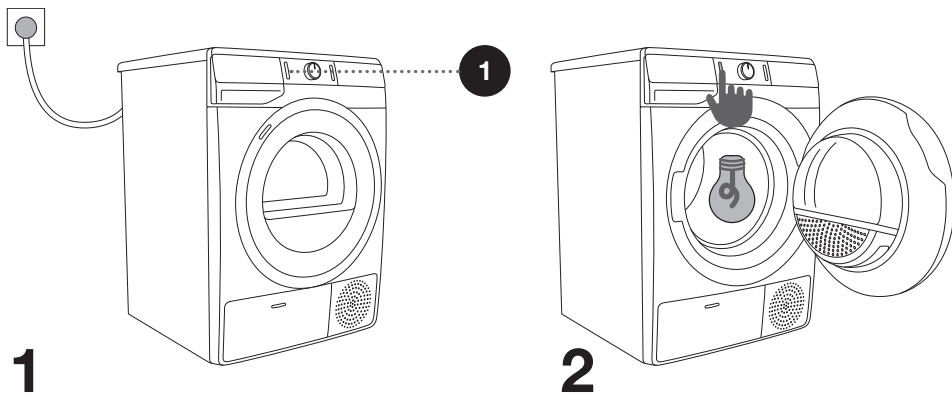

# A RUHÁK BETÖLTÉSE A SZÁRÍTÓGÉPBE

Nyissa ki a szárítógép ajtaját: húzza saját maga felé a bal oldalát (1. ábra).  
Helyezze be a ruhákat a dobba (miután meggyőződött arról, hogy a dob üres) (2. ábra).  
Csukja be a szárítógép ajtaját (3. ábra).

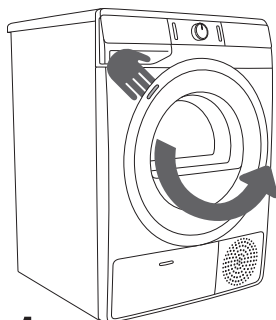

1

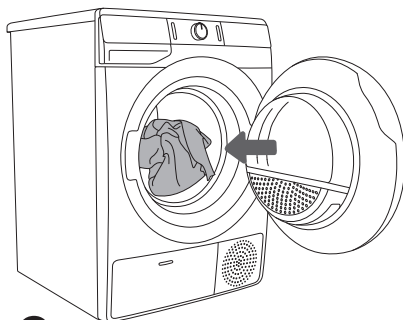

2

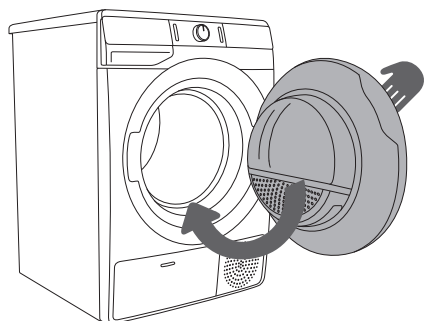

3

☀ Ne helyezzen olyan ruhákat a szárítógépbe, amelyek nem voltak kifacsarva vagy kicentrifugázva (javasolt minimális centrifuga-fordulatszám: 800 fordulat/perc).

Ne terhelje túl a dobot! Lásd a PROGRAMTÁBLÁZAT-ot és tartsa be az adattáblán feltüntetett névleges töltést.

Ha a dob túl van terhelve, a ruhák gyűrtebbek lesznek és lehet, hogy nem száradnak meg egyenletesen.

☀ A nagyobb méretű textíliákat (ágynemű, törölközők, asztalterítők, stb.) rázza szét a dobba helyezés előtt és csak ezután helyezze be őket.

### 3. LÉPÉS: A SZÁRÍTÁSI PROGRAM KIVÁLASZTÁSA

Válassza ki a **programot** a programválasztó gomb (2) balra vagy jobbra történő elforgatásával (a ruhák típusától és a kívánt szárazsági szinttől függően). Lásd a PROGRAMTÁBLÁZAT-ot.

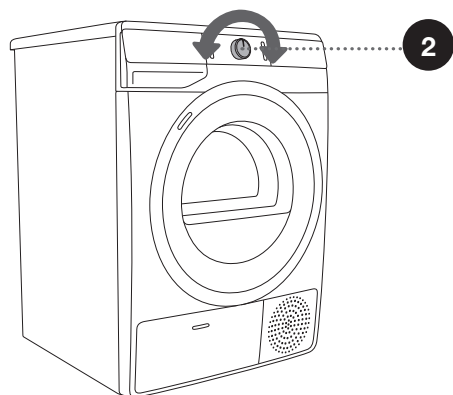
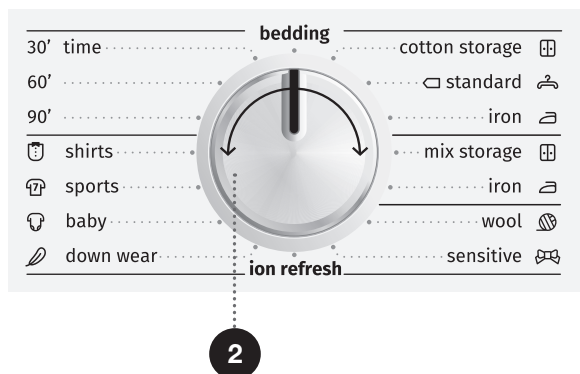

⚠ A programválasztó gomb (2) működés közben nem forog automatikusan.

# PROGRAMTÁBLÁZAT

Program Szárazsági szint	Max. töltés	Program leírása
<b>Cotton (Pamut)</b>		
 Storage (Szekrényszárász)	8 kg/ 9 kg	Ez a program vastagabb, nem kényes pamut ruhákhoz használható. A szárítást követően a ruhák szárazak lesznek és a szekrénybe helyezhetők.
 Standard* □	8 kg/ 9 kg	Ez a program vastagabb, nem kényes, körülbelül azonos vastagságú pamut ruhaneműkhöz használható. A szárítást követően a ruha száraz vagy.
 Iron (Vasalásszárász)	8 kg/ 9 kg	Ez a program nem kényes pamut ruhákhoz használható. A szárítást követően vasalásra készek lesznek.
<b>Mix (Vegyes) (Vegyes/Műszál ruhák)</b>		
 Storage (Szekrényszárász)	3,5 kg	Ez a program kényes, műszál és pamut keverékből készült ruhákhoz használható. A szárítást követően a ruhák szárazak lesznek.
 Iron (Vasalásszárász)	3,5 kg	Ez a program kényes, műszál és pamut keverékből készült ruhákhoz használható. A szárítást követően a ruhák enyhén nedvesek lesznek.
 Wool (Gyapjú)	2 kg	Ez a rövid program gyapjúból és selyemből készült, a gyártó útmutatása szerint alaposan megszáritandó ruhák esetében használható. A program a ruhákat puhábbá, könnyedebbé teszi.
 Sensitive (Kényes)	1 kg	Ez a program nagyon kényes, műszálból készült ruhákhoz használható. A ruhák a szárítást követően enyhén nedvesek lesznek. Speciális ruhászák használata javasolt.
 Ion refresh (Ionos frissítés)	2 kg	A program ideális a ruhaneműk felfrissítésére, ionok hozzáadásával.
 Down wear (Toll program)	1,5 kg	Ez a program pehelyel töltött vagy bélelt textíliák (párnák, paplanok, dzsekik, stb.) szárítására ideális with down (pillows, duvets, jackets etc.). A nagyobb darabokat szárítsa elkülönítve és használja az EXTRA DRY (EXTRA SZÁRAZ) funkciót vagy az Időzített programot, ha szükséges.
 Baby (Baba) (Babaruhák)	4 kg	Ez a program babaruhák szárítására való. Az ezzel a programmal szárított ruhák általában normál szárazságúak lesznek.
 Sports (Sport) (Sportruházat)	3 kg	Ez a program a membránt tartalmazó, illetve kevert, valamint lélegző anyagokból készült sportruházathoz használható.
 Shirts (Ing)	2 kg	Ez a program ingek és blúzok szárítására való. A dob szabályozott forgása megakadályozza a ruhák gyűrődését.

Program Szárazsági szint		Max. töltés	Program leírása
	<b>Time (Idő) (Időzített szárítási program)</b> 90' 60' 30'	4 kg	Ez a program olyan nem kényes ruhákhoz használható, amelyek még enyhén nedvesek és további, alapos szárításuk szükséges. Az időzített program esetében a készülék automatikusan érzékeli a ruhákban maradt nedvességet. Ha a program végeztével a ruhák még mindig nedvesek, ismétlje meg a programot. Ha viszont a ruhák túl szárazak és gyűröttek lettek, érintésre pedig durvák, a kiválasztott szárítási idő túl hosszú volt.
	<b>Bedding (Ágynemű)</b>	5 kg	Ezt a programot nagyobb darabokhoz használja. Ha a program befejeződött, a textíliák szárazak lesznek. A dob speciális forgása megakadályozza, hogy a textíliák összetekeredjenek.

\* Az EN 61121 szabványnak megfelelő tesztprogram

Ha a ruhák nem érték el a kívánt szárazsági szintet, használja a további funkciókat vagy válasszon egy megfelelőbb programot.



## 4. LÉPÉS: TOVÁBBI FUNKCIÓK KIVÁLASZTÁSA

☀️ A funkció be/kikapcsolásához nyomja meg a kívánt pozíciót (mielőtt megnyomná a (3) START/PAUSE gombot).

Módosítsa a beállításokat a megfelelő funkciógomb megnyomásával (a (3) START/PAUSE gomb megnyomása előtt).

Azok a funkciók, amelyek módosíthatók vagy beállíthatók a kiválasztott szárítási program esetében, részlegesen világítanak (halványak).

Bizonyos beállítások egyes programok esetében nem választhatók ki. Az ilyen beállítások nem világítanak és a gomb – ha megnyomjuk – villogni fog (lásd FUNKCIÓTÁBLÁZAT).

A funkció világítások leírása a választott szárítási programnál:

- **Világít** (Alap/gyári beállítás);
- **Halvány** (módosítható funkciók) és
- **Sötét** (nem választható funkciók).

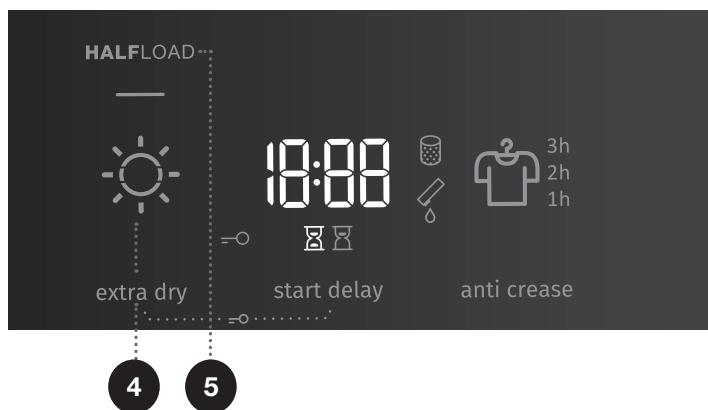

4

### EXTRA DRY (EXTRA SZÁRAZ) ☀️

A szárazsági szint módosításához nyomja meg az **EXTRA DRY** (EXTRA SZÁRAZ) pozíciót – minél szárazabb ruhákat szeretne, annál hosszabb lesz a szárítási ciklus. Ez a beállítás a szárítási folyamat megkezdése előtt módosítható. A szárítási program végeztével a beállítás nem kerül elmentésre.

5

### HALFLOAD (FÉLTÖLTÉS)

Nyomja meg a **HALFLOAD** (FÉLTÖLTÉS) pozíciót a normál, vagy féltöltés opciók közötti választáshoz. Ez befolyásolja a ruhák kijelzett szárítási idejét is.

## START DELAY (KÉSLELTETÉS)

A szárítási program kezdetének kívánt időpontja előre beállítható, ami nagyobb rugalmasságot tesz lehetővé.

Nyomja meg a (7) **START DELAY** (KÉSLELTETÉS) pozíciót (itt állítható be a késleltetés: 0 és 6 óra között 30 perces lépésekben, míg 6 és 24 óra között 1 órás lépésekben (7a)); amikor megnyomja a (3) **START/PAUSE** gombot, kijelzésre kerül a beállított idő. Ha a beállított késleltetési idő eltelt, a választott program automatikusan elindul.

A késleltetett indítás törléséhez nyomja meg a (7) **START DELAY** (KÉSLELTETÉS) pozíciót és tartsa benyomva 3 másodpercig.

Ha a késleltetési idő eltelte előtt áramkimaradás történt, a visszaszámlálás folytatásához nyomja meg a **START/PAUSE** (3) gombot.

A  (7b) jel akkor világít, amikor a folyamatban van/visszaszámlálódik a **SZÁRÍTÁSI IDŐ**.

A  (7c) jel akkor világít, amikor ki van választva a **START DELAY** (KÉSLELTETÉS) funkció (7).

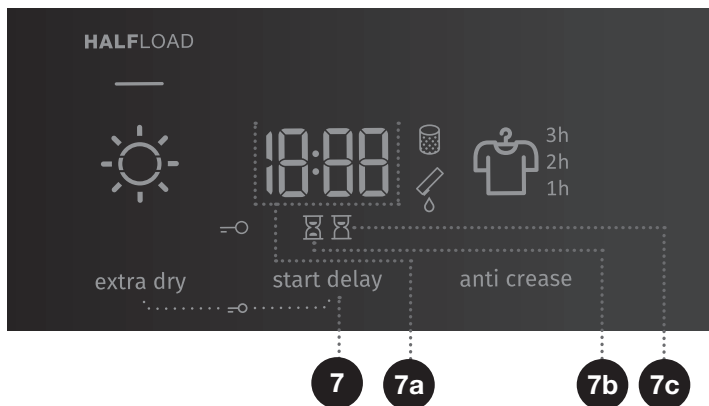

**10**

## ANTI CREASE (GYŰRŐDÉSMENTESÍTÉS)

Ha a ruhákat nem szeretné vagy nem tudja a szárítási program befejezése után azonnal eltávolítani a szárítógépből, javasolt a (10) **ANTI CREASE** (GYŰRŐDÉSMENTESÍTÉS) funkció használata, amit a szárítási folyamat megkezdése előtt kell beállítani.

Nyomja meg a (10) **ANTI CREASE** (GYŰRŐDÉSMENTESÍTÉS) pozíciót – itt választhat az 1, 2 vagy 3 órás opciók közül, vagy ki is kapcsolhatja ezt a funkciót. Ha a szárítógép ajtaját a szárítási program befejezése után kinyitja, a funkció automatikusan törlésre kerül.

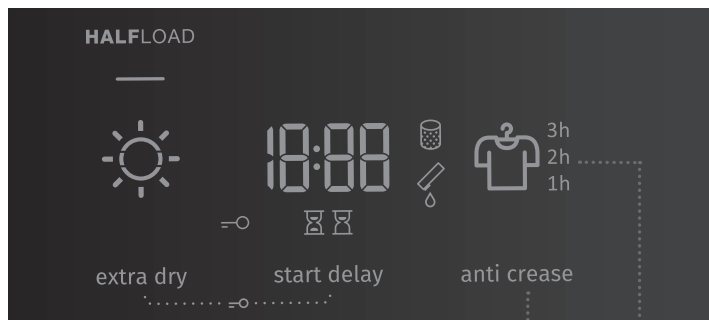
**10****10a**



## GYEREKZÁR

A gyerekzár be- vagy kikapcsolásához nyomja meg egyszerre a (4) **EXTRA DRY** (EXTRA SZÁRAZ) és a (7) **START DELAY** (KÉSZLELTETÉS) pozíciókat és tartsa őket benyomva legalább 3 másodpercig, amíg a kijelzőn meg nem jelenik, vagy el nem alszik a -o (6) jelzés.



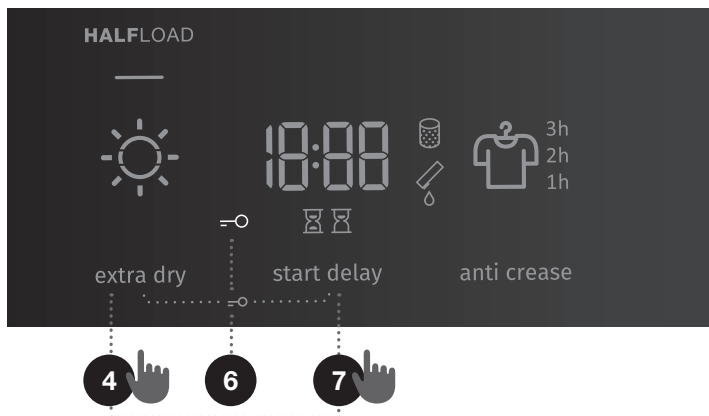







Ha a gyerekzár be van kapcsolva, a program, illetve a további funkciók nem módosíthatók. A gyerekzár a szárítógép kikapcsolását követően is aktív marad. Ezért egy új program kiválasztása előtt ki kell kapcsolni. A funkció a szárítás folyamata közben is kikapcsolható.



☀️ Bizonyos programoknál egyes funkciók nem állnak rendelkezésre és nem választhatók ki; az ilyen eseteket hangjelzés és villogó jelfény jelzi (lásd a TOVÁBBI FUNKCIÓK TÁBLÁZATÁT).

☀️ A szárítógép áramtalanítását követően valamennyi beállítás visszaáll a gyári értékekre, kivéve a hangjelzés hangerejét, a gyűrődésmentesítés funkció és a gyerekzár beállítását.

## TOVÁBBI FUNKCIÓK TÁBLÁZATA

Programok		HALFLOAD (FÉLTÖLTÉS)	EXTRA DRY (EXTRA SZÁRAZ)	START DELAY (KÉSLELTETÉS)	ANTI CREASE (GYŰRÖDÉS- MENTESÍTÉS)
<b>Cotton (Pamut)</b>					
	Storage (Szekrényszárász)	•	•	•	•
	Standard	•	•	•	•
	Iron (Vasalásszárász)	•	•	•	•
<b>Mix (Vegyes) (Vegyes/Műszál ruhák)</b>					
	Storage (Szekrényszárász)		•	•	•
	Iron (Vasalásszárász)		•	•	•
	<b>Wool (Gyapjú)</b>				
	<b>Sensitive (Kényes)</b>		•	•	•
	<b>Ion refresh (Ionos frissítés)</b>				
	<b>Down wear (Toll program)</b>		•	•	•
	<b>Baby (Baba) (Babaruhák)</b>		•	•	•
	<b>Sports (Sport) (Sportruházat)</b>		•	•	•
	<b>Shirts (Ing)</b>		•	•	•
<b>Time (Idő) (Időzített szárítási program)</b>					
	90'				•
	60'				•
	30'				•
	<b>Bedding (Ágynemű)</b>	•	•	•	•

- További funkciók használhatók

Ha a ruhák nem érték el a kívánt szárazsági szintet, használja a további funkciókat vagy válasszon egy megfelelőbb programot.

## 5. LÉPÉS: A SZÁRÍTÁSI PROGRAM ELINDÍTÁSA

Nyomja meg a (3) **START/PAUSE** gombot.

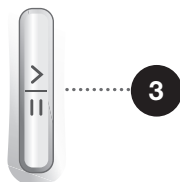

## 6. LÉPÉS: A SZÁRÍTÁSI PROGRAM BEFEJEZÉSE

A szárítási program végeztével a kijelzőn az »End« **End** üzenet jelenik meg, kigyullad a két piros jelfény, valamint villogni kezd a (3) **START/PAUSE** gomb jelfénye és az **ANTI CREASE** (GYŰRŐDÉSMENTESÍTÉS) (10a) idő jelfénye, amennyiben bekapcsolásra vagy kiválasztásra került.

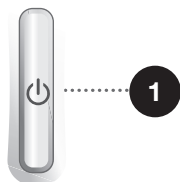

1. Nyissa ki a szárítógép ajtaját.
2. Tisztítsa meg a szűrőket (lásd a »TISZTÍTÁS...« részt).
3. Szedje ki a ruhákat a dobból
4. Csukja be az ajtót!
5. Kapcsolja ki a szárítógépet (nyomja meg az (1) **BE/KIKAPCSOLÁS** gombot).
6. Ürítse ki a kondenzvíz-tartályt.
7. Húzza ki a csatlakozó kábelt az aljzatból.

☀️ A szárítási program végeztével távolítsa el azonnal a ruhákat a készülékből, hogy ne gyűrődjenek újra össze.

# MEGSZAKÍTÁS ÉS A PROGRAM MÓDOSÍTÁSA

## A PROGRAM MEGSZAKÍTÁSA

### A program folyamatának megszakítása

A program megszakításához/folytatásához nyomja meg a (3) START/PAUSE gombot.

A szárítási program leállításához és törléséhez nyomja meg és tartsa 3 másodpercig benyomva a (3) START/PAUSE gombot. A kiválasztott program ekkor leáll és a szárítógép elkezd lehűlni. A lehűlés időtartama függ a választott programtól. A folyamat végeztével kismet kiválasztható egy szárítási program.

### Nyitott ajtó

Ha a szárítógép ajtaja a szárítási folyamat közben kinyitásra kerül, a szárítási ciklus megszakad. Ha az ajtó bezárást követően megnyomásra kerül a (3) START/PAUSE gomb, a szárítás onnan folytatódik, ahol megszakadt.

 **A szárítás folyamata közben a szárító ajtaja felmelegszik. Ügyeljen rá, hogy az ajtó nyitásakor meg ne égesse magát.**

### Teli kondenzvíz-tartály

Ha a kondenzvíz-tartály megtelt, a szárítási program megszakad (kigyullad a  (9) jelzés). Ürítse ki a kondenzvíz-tartályt (lásd a »TISZTÍTÁS ÉS KARBANTARTÁS/A kondenzvíz-tartály kiürítése« fejezetet).

A szárítási program folytatásához nyomja meg a (3) START/PAUSE gombot – a folyamat onnan folytatódik, ahol korábban megszakadt.

### Áramkimaradás

Ha az elektromos áram-ellátás helyreállt, villog a (3) START/PAUSE gomb jelfénye. A szárítás folytatásához nyomja meg a (3) START/PAUSE gombot.

## A PROGRAM/FUNKCIÓK MÓDOSÍTÁSA

Kapcsolja ki a szárítógépet az (1) BE/KIKAPCSOLÁS gomb segítségével, majd kapcsolja be ismét az (1) BE/KIKAPCSOLÁS gomb megnyomásával és forgassa el a (2) programválasztó gombot a kívánt programra, vagy válasszon a további funkciók közül.

Válasszon ki egy másik programot/funkciót és nyomja meg ismét a (3) START/PAUSE gombot.

## RUHÁK HOZZÁADÁSA A PROGRAM MEGKEZDÉSÉT KÖVETŐEN

Nyissa ki a szárítógép ajtaját és nyomja meg a (3) **START/PAUSE** gombot. Helyezze be a ruhákat a dobba és nyomja meg a (3) **START/PAUSE** gombot.

 **A ruhák betöltésekor ügyeljen rá, hogy ne égesse meg magát, amikor kinyitja a szárító ajtaját.**

A szárítás időtartama meghosszabbítható.

## SZEMÉLYES BEÁLLÍTÁSOK ELMENTÉSE

A kezdeti beállítások módosíthatók.

Ha a program és a további beállítások kiválasztásra kerültek, a kombináció a (3) **START/PAUSE** gomb megnyomásával és 5 másodpercig történő benyomva tartásával elmenthető. A mentést a (3) **START/PAUSE** gomb jelfénye és egy hangjelzés fogja jelezni. A kijelzőn rövid időre megjelenik az »**S C**« (beállítások módosítva) üzenet.

A szárítási folyamat elindításához nyomja meg a (3) **START/PAUSE** gombot.

A szárítógép minden egyes bekapcsolásakor a módosított kombináció fog megjelenni.

A korábban elmentett kombináció módosításához kövesse ugyanezt a folyamatot.

## SZEMÉLYES BEÁLLÍTÁSOK MENÜ

Kapcsolja be a szárítógépet az (1) **BE/KIKAPCSOLÁS** gomb megnyomásával. A személyes beállítások menü megnyitásához nyomja meg egyszerre a (7) **START DELAY** (KÉSLELTETÉS) és a (10) **ANTI CREASE** (GYŰRŐDÉSMENTESÍTÉS) pozíciókat és tartsa őket benyomva 3 másodpercig. A kijelzőn világítani kezdenek a (7c) **KÉSLELTETÉS**, (7b) **SZÁRÍTÁSI IDŐ**, (8) **SZŰRŐ**, és a (9) **KONDEZVÍZ-TARTÁLY** jelek. A LED kijelzőn megjelenik az 1-es szám, jelezve a beállítások funkciót. Forgassa el a programválasztó gombot (2) balra vagy jobbra a módosítani kívánt funkció kiválasztásához. Az 1-es szám a hangbeállításokat jelzi, míg a 2-es szám a Személyes beállítások gyári értékekre való visszaállítását. Ha a kívánt beállítások nem történnek meg 20 másodpercen belül, a program automatikusan visszatér a főmenübe. Nyomja meg a (7) **START DELAY** (KÉSLELTETÉS) pozíciót a kívánt funkciók és azok beállításainak jóváhagyásához; az egy szinttel való visszalépéshez nyomja meg a (4) **EXTRA DRY** (EXTRA SZÁRAZ) pozíciót. A hangjelzés hangereje négy különböző szintre állítható be (a 0 azt jelenti, hogy a hang ki van kapcsolva; az 1, hogy a gombok hangja aktív; a 2-es alacsony hangerőt, míg a 3-as magas hangerőt jelent). Állítsa be a kívánt hangerőt a programválasztó gomb (2) balra vagy jobbra történő elforgatásával. A legalacsonyabb beállítás azt jelenti, hogy a hangjelzés ki van kapcsolva.



# KARBANTARTÁS & TISZTÍTÁS

**⚠** A tisztítás megkezdése előtt ügyeljen rá, hogy a szárítógép ki legyen kapcsolva és áramtalanítva legyen (húzza ki a csatlakozó kábelt az aljzatból).

A szárítógép egy több szűrőből álló **szűrőrendszerrel** van ellátva, ami megakadályozza, hogy a szennyeződések a hőcserélő rendszerbe jussanak.

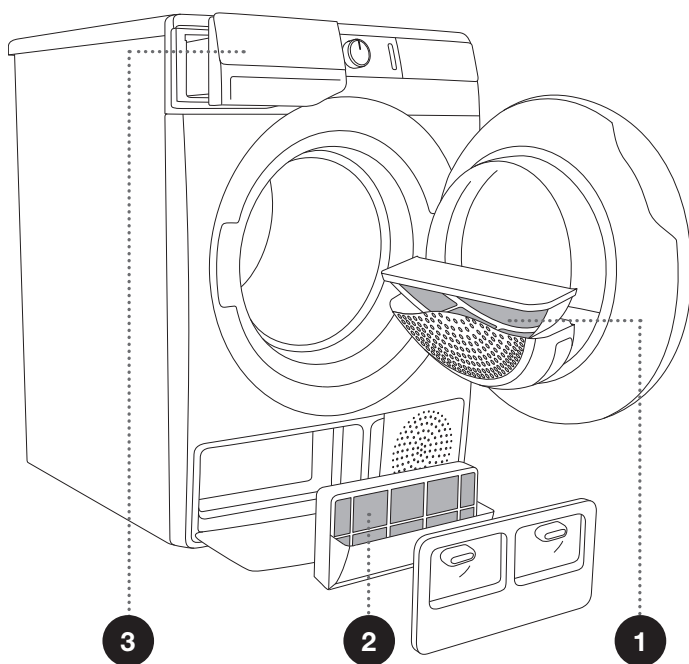

**1** Hálós szűrő

**2** Víz kondenzátor-egység

**3** Kondenzvíz-tartály

⚠ A szárítógépet nem szabad úgy működtetni, hogy a szűrők nincsenek a helyükön, vagy sérültek, mert a ruhákból a készülékben összegyűlő nagy mennyiségű cérnaszál és textildarabka a szárítógép meghibásodásához vezethet.

# AZ AJTÓBAN LÉVŐ HÁLÓS SZŰRŐ TISZTÍTÁSA

☼ A hálós szűrőt minden egyes szárítási ciklus után tisztítsa meg.

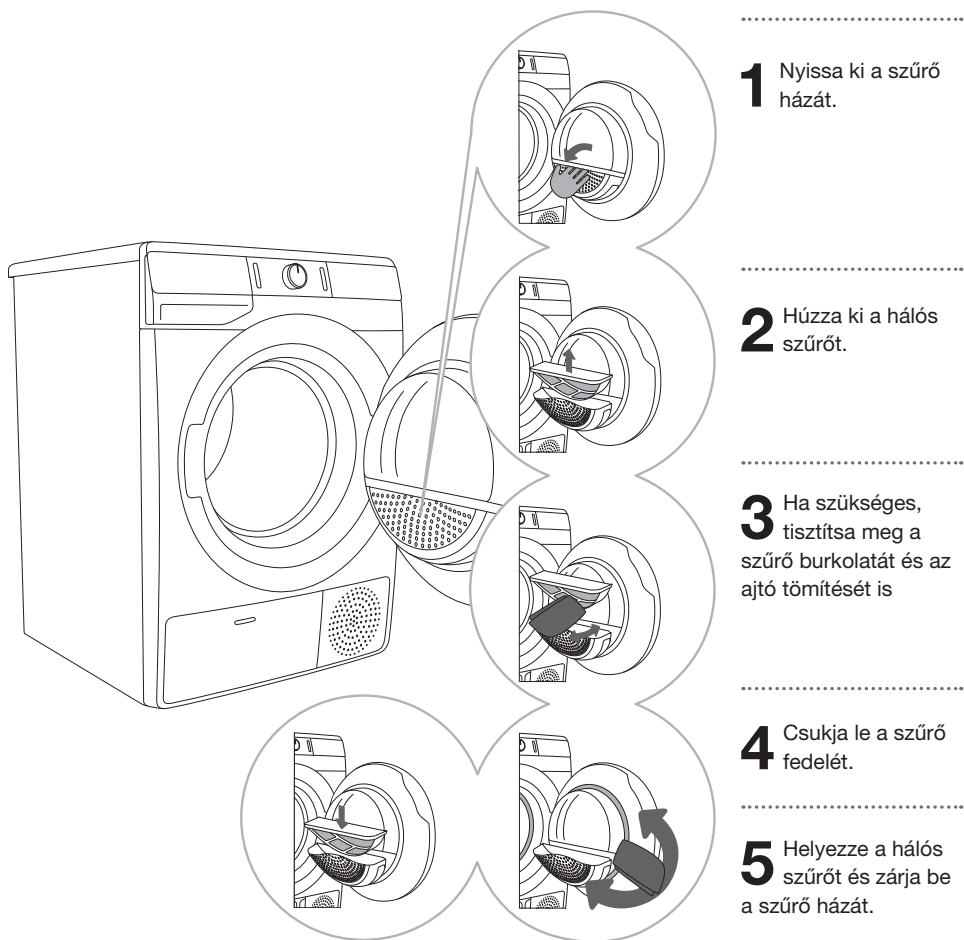

☼ Ügyeljen rá, hogy ne csípje be az ujját a szűrő fedele.

# A HŐSZIVATTYÚ SZŰRŐJÉNEK TISZTÍTÁSA

☼ Tisztítás közben víz folyhat ki a készülékből, ezért javasolt egy nedvszívó rongyot elhelyezni a padlón.

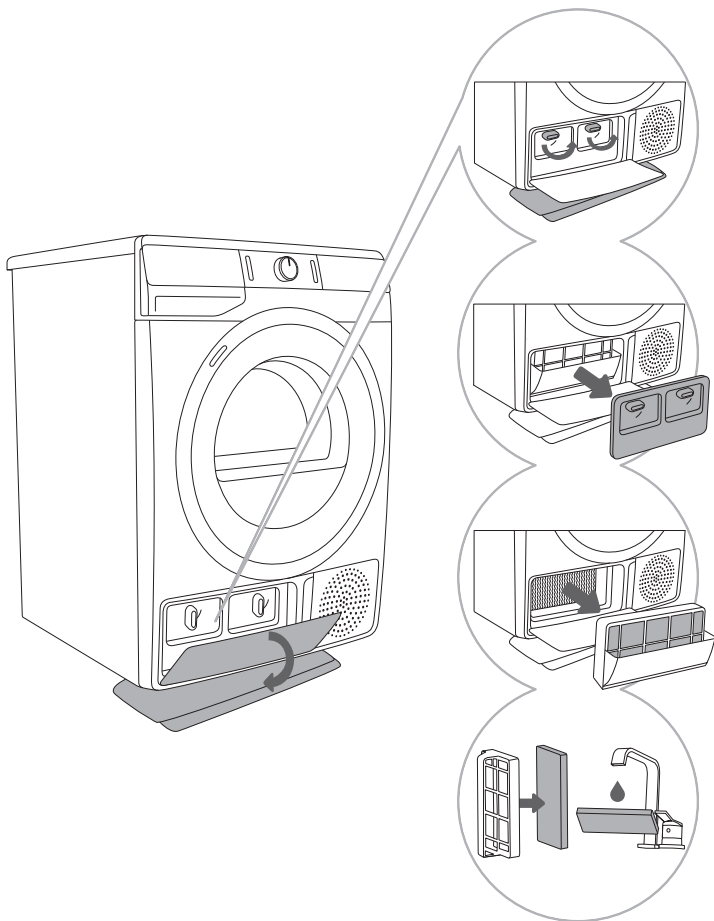

**1** Nyissa ki a külső fedelet. Fogja meg a belső fedélen lévő fogantyúkat és fordítsa el őket felfelé. Távolítsa el a belső fedelet.

**2** A fogantyú segítségével húzza ki a hőszivattyú szűrőjét.

**3** Nyomja ki a szűrő habszivacs részét a burkolatból. Egy nedves ruha segítségével tisztítsa meg a hőszivattyú szűrő házát.

**4** Mossa meg a habszivacs szűrőt folyó víz alatt és szárítsa meg, mielőtt visszahelyezné a burkolatába.

☼ Helyezze be a hőszivattyú habszivacs szűrőjét a burkolatába és zárja be a külső fedelet (nyomja felfelé, a készülék felé, amíg a helyére nem ugrik).

☼ A hőszivattyú szűrőt megfelelően kell a nyílásába helyezni. Ellenkező esetben a szárítógépben elhelyezett hőcserélő eldugulhat vagy károsodhat.

☼ A habszivacs szűrőt legalább minden ötödik szárítási ciklust követően tisztítsa meg.

# A HŐCSERÉLŐ TISZTÍTÁSA

⚠ Ne érintse meg pusztán kézzel a hőcserélő belső fém részeit – az éles részek miatt fennáll a sérülésveszély. A hőcserélő tisztításához használjon megfelelő védőkesztyűt.

⚠ A hőcserélő fém lamelláinak nem megfelelő tisztítása helyrehozhatatlan kárt okozhat a szárítógépben. Ne nyomogassa a fém lamellákat olyan kemény tárgyakkal, mint például a porszívó műanyag csöve.

A hőcserélő lamelláin összegyűlt por és szennyeződés porszívó segítségével, egy puha kefésszálalékkal távolítható el.

A hőcserélőhöz akkor lehet hozzáférni, amikor a hőszivattyú szűrője eltávolításra kerül a »hőszivattyú szűrőjének tisztítása« fejezetben leírt módon.

Nyomás nélkül mozgassa finoman a kefésszálalékot a lamellák irányába, fentről lefelé. A túl erős nyomástól a hőcserélő lamellái megsérülhetnek vagy meghajolhatnak.

🕒 A hőcserélőt legalább évente egyszer javasolt megtisztítani.

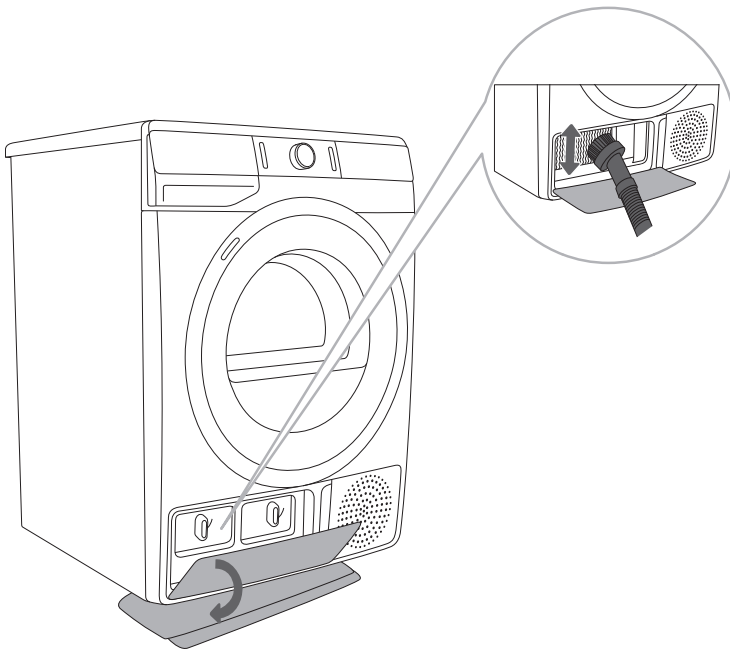

# A KONDENZVÍZ-TARTÁLY KIÜRÍTÉSE

☼ A kondenzvíz-tartályt minden egyes szárítási ciklus után ürítse ki.

Ha a kondenzvíz-tartály megtelt, a szárítási program automatikusan megszakad.  
A kijelzőn kigyullad a ☼ (9) jelzés, ami azt jelenti, hogy a kondenzvíz-tartályt ki kell üríteni.

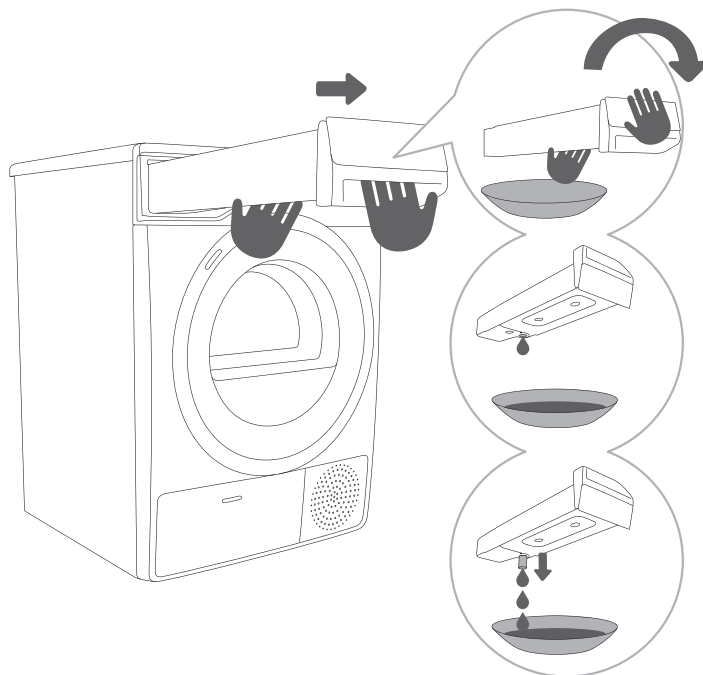

**1** Húzza ki a kondenzvíz-tartályt a készülékből (használja mindkét kezét, az ábrán látható módon), majd a mosdó, mosogató vagy más megfelelő edény fölött fordítsa fejfelé.

**2,3** Ürítse ki a kondenzvíz-tartályt. A könnyebb kiürítés érdekében húzza ki a nyílásnál található csövet. Helyezze vissza a kondenzvíz-tartályt.

☼ A kondenzvíz-tartályban összegyűlt víz nem ivóvíz. Ha alaposan átszűri, vasaláshoz felhasználható.

⚠ A kondenzvíz-tartályba soha ne töltsön vegyszereket vagy parfümöket.

Ha a lefolyócső közvetlenül a lefolyóba van bekötve, a kondenzvíz-tartályt nem szükséges üríteni (lásd az »ÜZEMBE HELYEZÉS ÉS CSATLAKOZTATÁS/A kondenzvíz kiürítése« részt).

# A SZÁRÍTÓGÉP TISZTÍTÁSA

**⚠ A tisztítás megkezdése előtt mindig áramtalanítsa a szárítógépet.**

A szárítógép külső részeit puha, nedves ruhával tisztítsa meg.

**⚠ Ne használjon oldószereket vagy olyan tisztítószereket, amelyek kárt tehetnek a készülékben (tartsa be a tisztítószerek gyártóinak javaslatait és figyelmeztetéseit).**

Törölje szárazra a szárítógép minden részét egy puha ruhával.

**⚡ Ne tisztítsa a szárítógépet vízsugárral!**

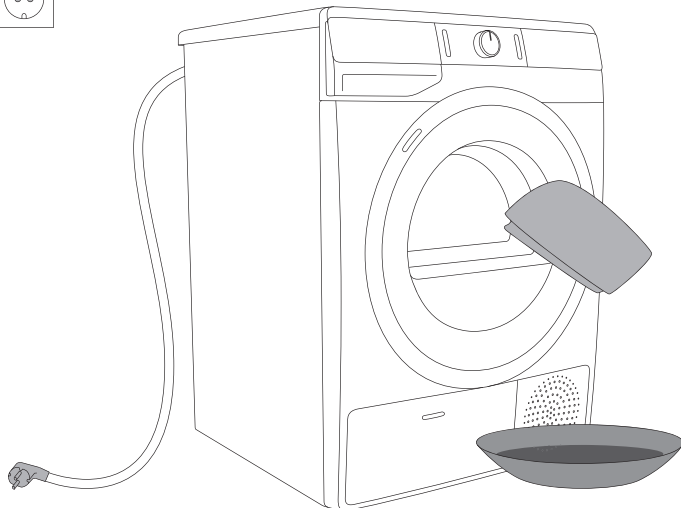

# HIBAEELHÁRÍTÁS

## MIT TEGYÜNK ...?

A környezeti zavarok (pl. elektromos hálózat) különböző hibaüzeneteket eredményezhetnek (lásd a HIBAEELHÁRÍTÁSI TÁBLÁZAT-ot). Ilyen esetekben:

- Kapcsolja ki a szárítógépet és várjon legalább egy percet.
- Kapcsolja be a szárítógépet és ismétlje meg a szárítási programot.
- A legtöbb, működés közben jelentkező hibát a felhasználó meg tudja oldani (lásd a HIBAEELHÁRÍTÁSI TÁBLÁZAT-ot).
- Ha a hiba továbbra is fennáll, hívja fel a márkaszervizet.
- A javításokat kizárólag megfelelően képzett szakember végezheti el.
- A szárítógép nem megfelelő csatlakoztatásából vagy használatából eredő javítások vagy garancia-igények esetére a garancia nem érvényes. Ilyen esetekben a javítás költségei a felhasználót terhelik.

 A garancia nem fedezi a környezeti zavarok (villámcsapás, elektromos hálózat zavarai, természeti katasztrófák, stb.) miatt felmerülő hibákat.

# HIBAELEHÁRÍTÁSI TÁBLÁZAT

Probléma/hiba	Ok	Mit tegyünk?
A készülék nem indul el.	<ul style="list-style-type: none"> <li>A főkapcsoló nincs bekapcsolva.</li> </ul>	<ul style="list-style-type: none"> <li>Ellenőrizze, hogy be van-e kapcsolva a főkapcsoló.</li> </ul>
	<ul style="list-style-type: none"> <li>Az aljzatban nincs feszültség.</li> </ul>	<ul style="list-style-type: none"> <li>Ellenőrizze a biztosítékot.</li> <li>Ellenőrizze, hogy a csatlakozó kábel megfelelően van-e csatlakoztatva az aljzatba.</li> </ul>
Az aljzatban van feszültség, de a dob nem forog és a készülék nem működik.	<ul style="list-style-type: none"> <li>Nyissa ki az ajtót.</li> </ul>	<ul style="list-style-type: none"> <li>Ellenőrizze, hogy az ajtó megfelelően be van-e zárva.</li> </ul>
	<ul style="list-style-type: none"> <li>A kondenzvíz-tartály megtelt.</li> </ul>	<ul style="list-style-type: none"> <li>Ürítse ki a kondenzvíz-tartályt (lásd a »TISZTÍTÁS ÉS KARBANTARTÁS/A kondenzvíz-tartály kiürítése« fejezetet).</li> </ul>
	<ul style="list-style-type: none"> <li>Lehet, hogy beállításra került a <b>START DELAY</b> (KÉSLELTETÉS) funkció.</li> <li>A program elindítása nem az útmutatóban foglaltaknak megfelelően történt.</li> </ul>	<ul style="list-style-type: none"> <li>A késleltetett indítás kikapcsolásához nyomja meg az (7) <b>START DELAY</b> (KÉSLELTETÉS) pozíciót és tartsa benyomva 3 másodpercig.</li> <li>Olvassa át ismét a használati útmutatót.</li> </ul>
Egy program közben teljesen leáll a melegítés.	<ul style="list-style-type: none"> <li>Lehet, hogy eltömődött a hálós szűrő. Ennek következményeként megnő a hőmérséklet a szárítógépben, ami túlhevülést okoz, ezért a fűtés kikapcsol.</li> </ul>	<ul style="list-style-type: none"> <li>Tisztítsa meg a hálós szűrőt (lásd a »TISZTÍTÁS ÉS KARBANTARTÁS/Az ajtóban lévő hálós szűrő tisztítása«).</li> <li>Várja meg, amíg a készülék lehűl és próbálja meg újra elindítani. Ha a készülék továbbra sem indul el, hívjon szerelőt.</li> </ul>
Halk ütögetés zaja hallatszik.	<ul style="list-style-type: none"> <li>Ha a készülék hosszabb ideig használaton kívül volt, a tartóelemek egy pontban való terhelése állt fenn.</li> </ul>	<ul style="list-style-type: none"> <li>A zaj beavatkozás nélkül el fog múlni.</li> </ul>
Az ajtó szárítás közben kinyílik.	<ul style="list-style-type: none"> <li>Túl nagy terhelés az ajtón (túl sok ruha a dobben).</li> </ul>	<ul style="list-style-type: none"> <li>Csökkentse a ruhák mennyiségét.</li> </ul>
A ruhák nem egyenletesen száradtak meg.	<ul style="list-style-type: none"> <li>Különböző típusú és vastagságú ruhák vagy túl sok ruha.</li> </ul>	<ul style="list-style-type: none"> <li>Ellenőrizze, hogy szétválogatta-e a szennyeset típus és vastagság szerint, hogy megfelelő mennyiségű ruhát helyezett-e be a dobba és hogy a megfelelő programot választotta-e ki (lásd PROGRAMTÁBLÁZAT).</li> </ul>





Probléma/hiba	Ok	Mit tegyünk?
A ruhák nem száradnak meg, vagy a szárítás túl sokáig tart.	<ul style="list-style-type: none"> <li>• A szűrők nem tiszták.</li> </ul>	<ul style="list-style-type: none"> <li>• Tisztítsa meg a szűrőket (lásd a »TISZTÍTÁS ÉS KARBANTARTÁS« fejezetet).</li> </ul>
	<ul style="list-style-type: none"> <li>• A készülék egy zárt, túl hideg, vagy túl kicsi helyiségben került elhelyezésre, ennek eredményeként a levegő túlmelegedett.</li> </ul>	<ul style="list-style-type: none"> <li>• Ügyeljen rá, hogy elegendő friss levegő álljon a készülék rendelkezésére; például nyissa ki az ajtót és/vagy az ablakot.</li> <li>• Ellenőrizze, hogy a helyiség hőmérséklete, ahol a szárítógép elhelyezésre kerül nem túl magas vagy nem túl alacsony-e.</li> </ul>
	<ul style="list-style-type: none"> <li>• A ruhák nem voltak elég jól kifacsarva vagy kicentrifugázva.</li> </ul>	<ul style="list-style-type: none"> <li>• Ha a szárítási ciklust követően a ruhák még mindig nedvesek, ismételje meg a szárítást és válasszon egy megfelelő szárítási programot (a szűrők megtisztítását követően).</li> </ul>
	<ul style="list-style-type: none"> <li>• A készülékben szárított ruhák mennyisége túl sok vagy nem elég.</li> </ul>	<ul style="list-style-type: none"> <li>• Használjon megfelel programot vagy válasszon a további funkciók közül.</li> </ul>
	<ul style="list-style-type: none"> <li>• A ruhák (például ágynemű) nagy golyókba gyűrődnek.</li> </ul>	<ul style="list-style-type: none"> <li>• A szárítás megkezdése előtt gombolja be a gombokat és húzza össze a zipzáratokat a ruhákon. Válasszon megfelelő programot (pl. Bedding (Ágynemű) program).</li> <li>• A szárítás végeztével rázza szét a ruhákat és válasszon ki egy további szárítási programot (pl. Time (Idő) (Időzített szárítási program)).</li> </ul>
Dob világítás hiba	<ul style="list-style-type: none"> <li>• A szárítógép ajtajának kinyitásakor a dob világítása nem működik.</li> </ul>	<ul style="list-style-type: none"> <li>• Áramtalanítsa a készüléket és hívjon szerelőt.</li> </ul>

A kijelzőn megjelenő hibaüzenetek a következő lehetnek:

Probléma/hiba	Jelzés a kijelzőn és a probléma leírása	Mit tegyünk?
E0	<p>A vezérlő egység meghibásodása</p> 	Hívja a szervizet.
E1	<p>A hőfok-érzékelő meghibásodása</p> 	Hívja a szervizet.
E2	<p>Kommunikációs hiba</p> 	Hívja a szervizet.

Probléma/hiba	Jelzés a kijelzőn és a probléma leírása	Mit tegyünk?
E3	Szivattyú hiba 	Hívja a szervizet.
E4	A rendszer túlhevülése 	Tisztítsa meg a szűrőt. Lásd a »TISZTÍTÁS ÉS KARBANTARTÁS/Az ajtóban lévő hálós szűrő megtisztítása« fejezetet vagy hívjon szerelőt.
E6, E7, E8	A vezérlő egység meghibásodása   	Kapcsolja le a centrifugát a hálózatról. Hívja a szervizet.

A kijelzőn megjelenő figyelmeztetések a következő lehetnek:

Figyelmeztetés	Jelzés a kijelzőn és a figyelmeztetés leírása	Mit tegyünk?
	Kondenzvíz-tartály figyelmeztetés 	A program folytatása előtt ürítse ki a kondenzvíz-tartályt (lásd a »TISZTÍTÁS ÉS KARBANTARTÁS/A kondenzvíz-tartály kiürítése« fejezetet).
»PF«	Áramkimaradás figyelmeztetés 	A szárítás folyamata áramkimaradás miatt megszakadt. A szárítási program újraindításához vagy folytatásához nyomja meg a (3) START/ PAUSE gombot.

Írja le a hibakódot (pl. E0, E1), kapcsolja ki a szárítógépet és hívja fel a legközelebbi márkaszervizet (call centert).

## Hangok és zajok

🔊 A szárítás kezdeti fázisában a kompresszor és a hőszivattyú okozhat zajt, de ez nem befolyásolja a készülék működését.

**Zümmögő hang:** a kompresszor zaja, ami függ a programtól és a szárítási fázistól.

**Berregő hang:** a kompresszor időnként szellőztetésre kerül.

**Szivattyúzás vagy a folyadék áramlásának hangja:** a szivattyú a kondenzvizet a kondenzvíz-tartálya pumpálja.

**Kattogó hang:** a hőcserélő (kompresszor) automatikus tisztításának kezdete.

**Dörgő vagy kopogó zaj:** a centrifugázás során jelentkezhet, amikor a ruhákon keményebb részek is vannak (pl. gombok, cipzárok, stb.).

# SZERVIZELÉS

## Mielőtt felhívna a szerelőt

Amikor felveszi a kapcsolatot a szervizzel, kérjük mondja el a szárítógép típusát (1), kódját (ID számát) (2), modellszámát (3) és szériaszámát (4).

A típus, a kód (ID szám), a modellszám és a szériaszám a készülék ajtónyílásának első oldalán található adattáblán szerepelnek.

⚠ Meghibásodás esetén kizárólag az arra felhatalmazott gyártók bevizsgált alkatrészeit használja.

⚠ A szárítógép nem megfelelő csatlakoztatásából vagy használatából eredő javításokra vagy garancia-igényekre a garancia nem érvényes. Ilyen esetekben a javítás költségei a felhasználót terhelik.

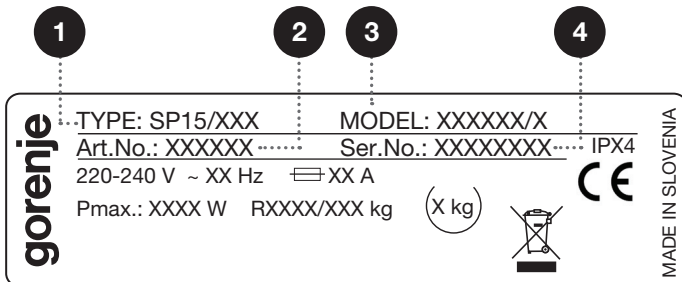
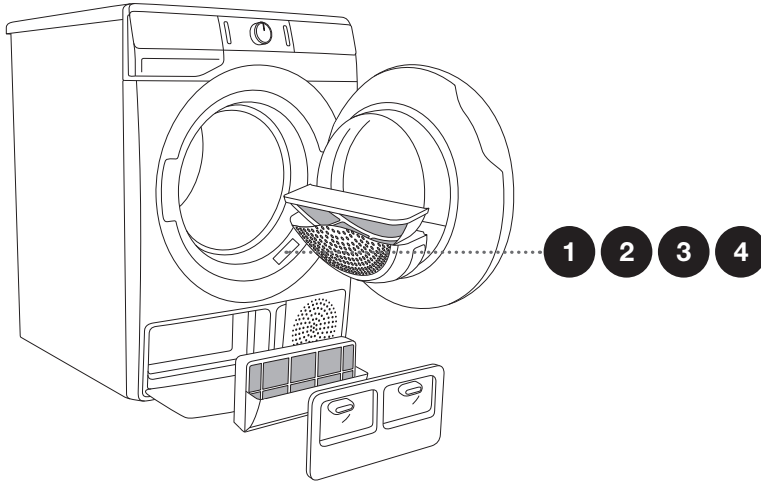

További felszerelések és a karbantartáshoz szükséges kiegészítők megtekinthetők honlapunkon: [www.gorenje.com](http://www.gorenje.com).

# TIPPEK A SZÁRÍTÁSHOZ ÉS A KÉSZÜLÉK GAZDASÁGOS HASZNÁLATÁHOZ

A szárítás leggazdaságosabb módja, ha a javasolt mennyiségű ruha szárítása történik minden egyes alkalommal (lásd a PROGRAMTÁBLÁZAT-ot).

Nem javasolt szárítógépben szárítani az olyan különösen kényes anyagokból készült ruhákat, amelyek a szárítás során deformálódhatnak.

Ruhaápoló szer használata nem szükséges, mert a ruhák a szárítás végén puhák és könnyűek lesznek. Ha a ruhákat szárítás előtt alaposan kifacsarja vagy kicentrifugázza, a szárítás időtartama rövidebb, az energia-felhasználás pedig alacsonyabb lesz. A megfelelő szárítási program kiválasztásával elkerülhető a ruhák túlszáradása, illetve a gyűrődések kivásalásának problémái.

A szűrők rendszeres tisztításával optimális szárítási idő és minimális energia-felhasználás érhető el.

Kisebb mennyiségű vagy egy-egy darab ruha szárításakor lehetséges, hogy a szenzor nem érzékeli a ruhaneműk aktuális nedvességi szintjét. Ilyen esetekben javasolt a kisebb ruhadarabokat, illetve a kisebb mennyiségű ruhát szárazabb ruhákhoz való programmal, vagy az időzített programmal szárítani.

# ÁRTALMATLANÍTÁS

A **csomagolás** környezetbarát anyagokból készült, amelyek a környezet veszélyeztetése nélkül újrahasznosíthatók, tárolhatók és megsemmisíthetők. A csomagolóanyagok ennek megfelelően vannak jelölve.



A terméken vagy a csomagolásán lévő **jel** azt jelöli, hogy a termék nem kezelhető hagyományos háztartási hulladékként. Adja le egy, a hulladék elektromos és elektronikus berendezések gyűjtésével megbízott központban.

Amikor a szárítógépet hasznos élettartama végén **ártalmatlanítja**, távolítsa el róla a csatlakozó kábeleket és semmisítse meg az ajtózárat, hogy az ajtó ne tudjon bezáródni (gyerekek biztonsága).

A termék megfelelő **ártalmatlanításával** elkerülhetők azok a környezet és emberi egészség vonatkozásban felmerülő negatív hatások, amelyek a termék nem megfelelő módon történő ártalmatlanítása nyomán következnenének be. A termék ártalmatlanítására és újrahasznosítására vonatkozó további információkért forduljon a hulladékkezelésért felelős önkormányzati szervhez, a hulladékkezelő szolgálathoz vagy az üzlethez, ahol a terméket megvásárolta.

# TIPIKUS FOGYASZTÁS TÁBLÁZAT

A táblázatban láthatók egy teszt adag ruhanemű szárítására és az ezzel járó energia-felhasználásra vonatkozó értékek, a mosógép különböző centrifuga-fordulatszámai mellett.

SPK A	Töltés	Centrifuga [ford./perc]	Elektromos energia- felhasználás [kWh]		Szárítási idő [perc]	
			A++			
Program			8 kg	9 kg	8 kg	9 kg
Pamut Standard	Teljes	1000	1,97	2,17	195	225
	Rész	1400	1,25	1,36	125	145
	Kicsi	1000	1,07	1,18	115	127
	Kicsi	1400	1,02	1,10	110	120
Pamut Vasalásszáraz	Teljes	1000	1,50	1,63	150	170
	Rész	1400	0,85	1,00	90	110
	Kicsi	1400	0,65	0,82	74	90
Vegyes ruhaneműk/Műszál Vasalásszáraz	Rész	1000	0,59	0,61	65	65

az EN 61121 szabvány szerint mérve

Pamut ruhákhoz való standard programok a jelenleg hatályban lévő EU 392/2012 rendeletnek megfelelően.

Program	Ruhamennyiség Max./feltöltés [kg]	Program időtartama [perc]	Elektromos energia felhasználás [kWh]
			A++
Pamut Standard ☐	8/4	195/115	1,97/1,07
Pamut Standard ☐	9/4,5	225/127	2,17/1,18

A Standard Pamut program ☐ normál nedvességtartalmú pamut ruhák szárítására szolgál. Energia-felhasználás tekintetében ez a leghatékonyabb program pamut ruhaneműk szárítására.

A ruhák típusa és mennyisége, az elektromos hálózat ingadozásai, valamint a környezeti hőmérséklet és nedvességtartalom függvényében a táblázatban feltüntetett értékek eltérhetnek a végső felhasználónál mért értékektől.

## KÉSZENLÉTI ÜZEMMÓD

Ha a szárítógép bekapcsolását követően nem indít el egy programot, vagy nem tesz semmi egyebet, a szárítógép 5 perc elteltével automatikusan kikapcsol, hogy energiát takarítson meg. A (3) START/PAUSE gombon lévő jelfény villogni fog.

A kijelző akkor kapcsol be ismét, ha elforgatja a programválasztó gombot vagy megnyomja az (1) BE/KIKAPCSOLÁS gombot, illetve ha kinyitja a készülék ajtaját. Ha a program befejezése után 5 percig nem tesz semmit, a kijelző egység is kikapcsol. A (3) START/PAUSE gombon lévő jelfény villogni fog.

$P_0$ = súlyozott fogyasztás kikapcsolt állapotban [W]	< 0,5
$P_I$ = súlyozott fogyasztás készenléti üzemmódban [W]	< 0,5
$T_I$ = készenléti idő [perc]	5,00

⚡ Az alacsony hálózati feszültség és a különböző töltési mennyiségek befolyásolhatják a szárítás időtartamát; a kijelzőn látható hátralévő idő ezeknek megfelelően kerül módosításra a szárítás folyamata során.



**ENERG**  
енергия · ενεργεια

Y IJA  
IE IA

**XXXXXX**



ENERGIA · ЕНЕРГИЯ · ΕΝΕΡΓΕΙΑ  
ENERGIJA · ENERGY · ENERGIE  
ENERGI

**XXX**  
kWh/annum



**XXX**  
min/cycle\*

**X**  
kg

**XX**  
dB

**XXXXXXXX**

\*цикъл · cyklus · portion · zyklus  
πρόγραμμα · ciclo · tsükkel  
ohjelma · ciklus · ciklas · cikls  
ciklu · cyclus · cykl · ciclu  
program · torkomgång

392/2012



## TERMÉKISMERTETŐ ADATLAP a 392/2012 Európai Bizottsági rendeletnek megfelelően

### Jelmagyarázat

<b>A</b>	<b>Modell azonosító</b>	XXXXXX
<b>B</b>	Kondenzációs szárítógép Légkivezetéses szárítógép	YES=IGEN; NO=NEM YES=IGEN; NO=NEM
<b>C</b>	Automata háztartási szárítógép	YES=IGEN; NO=NEM
<b>D</b>	»EU ökocimke« az EC 66/2010 rendelet szerint	YES=IGEN; NO=NEM
<b>E</b>	Energia-felhasználás normál pamutprogramnál, teljes töltet mellett ( $E_{dry}$ ) [kWh]	X,XX
<b>F</b>	Energia-felhasználás normál pamutprogramnál, részleges töltet mellett ( $E_{dry/2}$ ) [kWh]	X,XX
<b>G</b>	Energia-felhasználás kikapcsolt üzemmódban ( $P_o$ ) [W]	X,XX
<b>H</b>	Energia-felhasználás bekapcsolva hagyott üzemmódban (standby – készenléti üzemmód) ( $P_s$ ) [W]	X,XX
<b>I</b>	Bekapcsolva hagyott üzemmód időtartama [perc]	XX
<b>J</b>	A teljes és részleges töltet mellett használt normál pamutprogram az a standard szárítóprogram, amelyre az energia-cimkén és a termékismerető adatlapon szereplő információk vonatkoznak. A Cotton Standard (Pamut Standard) □ normál nedves pamut ruhaneműk szárítására alkalmas. Energiafelhasználás szempontjából ez a leghatékonyabb program pamut ruhaneműk szárítására.	
<b>K</b>	Súlyozott programidő ( $T_p$ ) normál pamutprogramnál teljes és részleges töltés esetén [perc]	XX
<b>L</b>	Programidő normál pamutprogramnál teljes töltés esetén ( $T_{dry}$ ) és részleges töltés esetén ( $T_{dry/2}$ ) [min]	XX/XX
<b>M</b>	Átlagos kondenzációhatékonyság ( $C_{dry}$ ) / ( $C_{dry/2}$ )	XX/XX
<b>N</b>	Súlyozott kondenzációhatékonyság ( $C_p$ )	XX
<b>O</b>	Beépíthető készülék	YES=IGEN; NO=NEM

160 standard szárítási ciklus alapján Cotton Standard (Pamut Standard) □ használata mellett, teljes és részleges töltéssel – az EN61121 szabványnak megfelelően. Az aktuális energiafelhasználás függ a készülék használati módjától.

D-től (legkevésbé hatékony) A+++-ig (leghatékonyabb) terjedő skálán.





SP15 L0 ESSENTIAL  
SPHPND-IO



680534

hu (07-19)