

HU

HASZNÁLATI UTASÍTÁS

gorenje

GS62010W

GS62010S

GS62110W

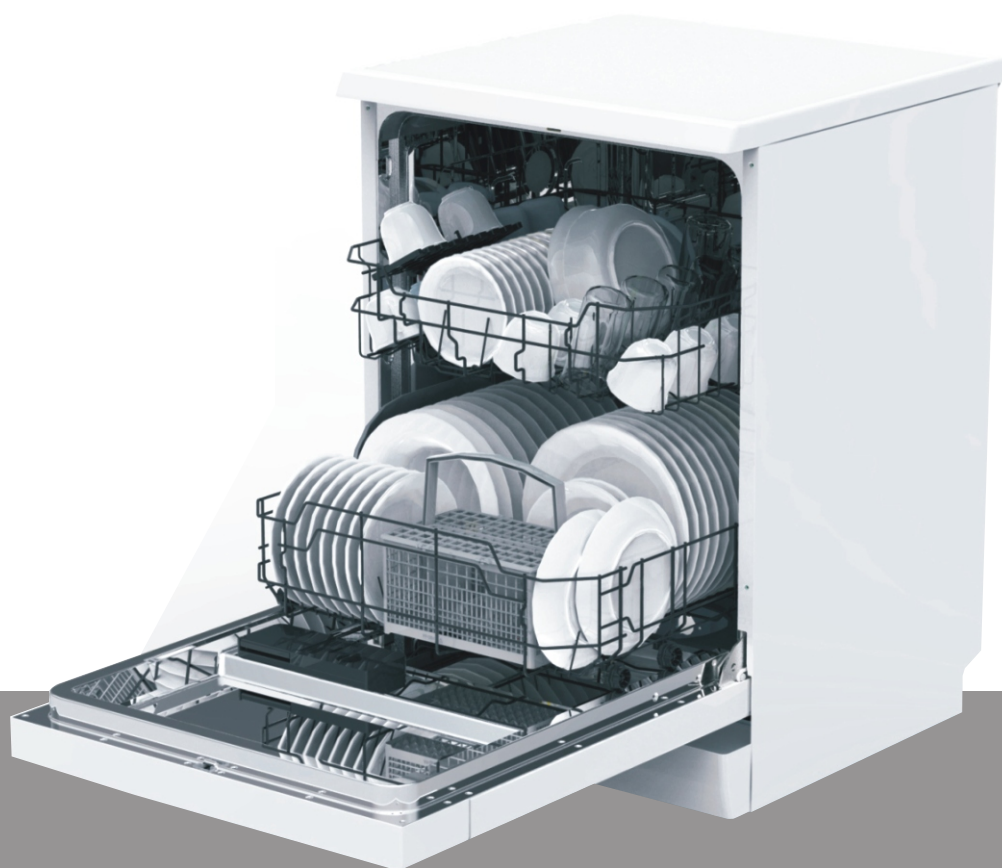

www.gorenje.com



Olvassa el az útmutatót!

Tisztelt Vásárló!

- Kérjük, a mosogatógép használata előtt olvassa el figyelmesen az útmutatót. Segít, hogy a készüléket megfelelően használja és karbantartsa.
- Őrizze meg későbbi hivatkozás céljából.
- Továbbítsa a készülék későbbi tulajdonosainak.

Az útmutató biztonsági utasításokat, működtetési útmutatót, beüzemelési utasításokat és hibaelhárításra vonatkozó tanácsokat tartalmaz.



Mielőtt szervizhez fordul

- Nézze át a hibaelhárításról szóló fejezetet. Segíthet egyedül megoldani a hétköznapi problémákat.
- Ha nem tudja a problémákat egyedül megoldani, kérje szakember segítségét.

MEGJEGYZÉS:

- A gyártó – a termék állandó fejlesztését és újítását célzó politikát követve – előzetes értesítés nélkül végezhet módosításokat.
- Az útmutató beszerezheti a gyártótól vagy a viszonteladótól is.

1) Biztonsági információk	1
2) Rövid működési leírás	4
3) Működtetési útmutató	5
Kezelőpanel.....	5
A mosogatógép tulajdonságai.....	5
4) Az első használat előtt	6
A, Vízlágyító.....	6
B, Só adagolója az vízlágyítóba.....	7
C, Az öblítőszer-adagoló feltöltése.....	7
D, A mosogatószer funkciója.....	8
5) A mosogatógép edénytartóinak feltöltése	11
Utasítások a mosogatógép edénytartóinak feltöltésére és kiürítésére vonatkozóan.....	11
A felső edénytartó feltöltése.....	12
Az alsó edénytartó feltöltése.....	12
Évöszköz-tartó.....	12
6) Mosogatóprogram elindítása	13
Programtáblázat.....	13
A készülék bekapcsolása.....	13
Program módosítása.....	14
Teendők a mosogatóciklus végén.....	14
7) Karbantartás és tisztítás	15
Szűrőrendszer.....	15
A mosogatógép karbantartása.....	16
8) Beszereleési útmutató	17
A készülék elhelyezése.....	17
Elektromos csatlakoztatás.....	17
Csatlakoztatás vízvezetékhez.....	18
A mosogatógép beindítása.....	19
9) Hibaelhárítási tanácsok	20
Mielőtt szervizhez fordul.....	20
Hibajelzés.....	21
Műszaki adatok.....	22

Az edénytartók feltöltése az En 50242 szabvány szerint.

1. BIZTONSÁGRA VONATKOZÓ FONTOS INFORMÁCIÓ



FIGYELEM! A mosogatógép használatakor kövesse az alább felsorolt óvintézkedéseket:

- A készülék háztartási használatra alkalmas, illetve a következő helyeken:
 - személyzeti konyhán, boltokban, irodákban és egyéb munkakörnyezetben,
 - farmokon,
 - ügyfelek által hotelben, motelben és egyéb bentlakásos környezetben,
 - panzió típusú szállókban.
- A készüléket 8 éves kor feletti gyermek, korlátozott fizikai, érzékelő vagy pszichikai képességekkel, vagy nem megfelelő tapasztalattal és ismeretekkel rendelkező személy akkor működtetheti, ha felügyelik, vagy ismertették vele a készülék biztonságos használatát, illetve megérti az használatával járó veszélyeket. Gyerekek ne játsszanak a készülékkel! Gyermek ne végezzen felügyelet nélkül a készülék tisztítását és karbantartását.
(EN60335-1)
- A készüléket nem működtethetik korlátozott fizikai, érzékelő vagy pszichikai képességekkel rendelkező személyek (beleértve a gyermekeket), akik nem rendelkeznek megfelelő tapasztalattal és ismeretekkel, kivéve, ha a biztonságáért felelős személy biztosítja felügyeletüket, vagy utasításokat ad a készülék használatára nézve.
(IEC60335-1)
- Ez a készülék kizárólag háztartási használatra alkalmas, ne használja a szabadban. Áramütés okozta veszély elkerülése érdekében ne tegye a készüléket, a kábelt vagy a dugaszt vízbe vagy egyéb folyadékba.
- Tisztítás és karbantartás előtt a készüléket húzza ki a csatlakozóból. Használjon szappannal megnedvesített puha ruhát, majd törölje szárazra.



FÖLDELÉSI UTASÍTÁSOK

- A készüléket földelni kell. Üzemzavar vagy meghibásodás esetében a földelés csökkenti az áramütés veszélyét azáltal, hogy az elektromos áramnak legkisebb ellenállású irányt biztosít. A készülék földelő vezetékkel és földeléses dugasszal rendelkező kábellel van ellátva.
- A dugaszt megfelelő csatlakozóba dugja, amelyet a helyi törvényeknek és rendeleteknek megfelelően szereltek be és földeltek.
- A készülék földelő vezetékének nem megfelelő csatlakozása áramütéshez vezethet. Ha kétsége merül fel a készülék földelésével kapcsolatban, ellenőriztesse szakképzett villanyszerelővel vagy szervizképvisellel.
- Ne módosítsa a készülék dugaszát, ha az nem talál a csatlakozóhoz. Szakképzett villanyszerelővel szereltesse be megfelelő csatlakozót.

- Ne rongálja a mosogatógép ajtaját vagy edénytartóját, ne üljön vagy álljon rá.
- Csak akkor működtesse a mosogatógépet, ha minden tartozék a helyén van.
- Ha a mosogatógép működik, nagyon óvatosan nyissa ki az ajtaját, mivel a víz kipriccolhat.
- Ha az ajtó nyitva van, ne tegyen rá semmilyen nehéz tárgyat, illetve ne álljon rá. A készülék előrebillenhet.
- Amikor beteszi az edényeket:
 1. Az éles tárgyakat úgy helyezze el, hogy ne rongálják meg az ajtó tömítését;
 2. Figyelmeztetés: A késeket és egyéb hegyes végű eszközöket a hegyükkel lefelé vagy vízszintesen helyezze a tartóba.
- Ellenőrizze, hogy mosogatóciklus végén a mosogatószer-adagoló üres.
- Ne tegyen a gépbe műanyag tárgyakat, kivéve, ha a címkézés szerint moshatóak mosogatógépben. Ellenkező esetben ellenőrizze a gyártó utasításait.
- Kizárólag automata mosogatógéphez való mosogatószert és öblítőszert használjon.
- Ne tegyen a mosogatógépbe szappant, ruha- vagy kézmosószert.
- Biztosítsa a gyerekek felügyeletét, hogy ne játsszanak a készülékkel.
- Ne hagyja nyitva a készülék ajtaját, mivel így növeli a billenés kockázatát.
- Ha a tápkábel megsérült, a veszély elkerülése érdekében cseréltesse ki a gyártóval vagy annak ügynökével, vagy hasonlóan szakképzett személlyel.
- Beüzemeléskor a tápkábelt ne tekerje, és ne lapítsa ki túlságosan, mert veszélyes lehet.
- Ne babráljon a vezérlőkkel.
- A készüléket új tömlőkészlettel kell a vízvezetékhez csatlakoztatni. Ne használja újra a régi tömlőkészletet.
- A maximálisan mosható terítékek száma 12.
- A megengedhető maximális bemeneti víznyomás 1 MPa.
- A megengedhető minimális bemeneti víznyomás 0,04 MPa.

Ártalmatlanítás

A mosogatógép csomagolóanyagát megfelelően ártalmatlanítsa.

Minden csomagolóanyag újrahasznosítható.

A műanyag részeket a szabványos nemzetközi rövidítések szerint jelölték:

- PE ----- polietilén, pl. csomagolóanyag lemezhez.
- PS ----- polisztirol, pl. párnázóanyag.
- POM --- poliximetilén, pl. műanyag kapcsok.
- PP ----- polipropilén, pl. sóbetöltő.
- ABS --- akrilnitril-butadién-sztirol, pl. vezérlőpanel.



FIGYELEM!

- A csomagolóanyag a gyerekekre nézve veszélyes lehet.
- A csomagolás és a készülék ártalmatlanítása céljából forduljon egy újrahasznosító központhoz. Vágja el a tápkábelt, és tegye használhatatlanná az ajtózáró elemet.
- A karton csomagolóanyag újrahasznosított papírból készült, újrahasznosítás céljából juttassa el egy papírhulladékot gyűjtő helyre.
- A termék megfelelő ártalmatlanításával segít megelőzni a környezetre és az emberi egészségre gyakorolt potenciális kedvezőtlen következményeket, amelyeket ellenkező esetben a termék nem megfelelő hulladékkezelése okozhatna.
- A termék újrahasznosítására vonatkozó további információért kérjük, keresse fel a helyi közigazgatási hivatalt és a háztartási hulladék ártalmatlanításáért felelős szolgálatot.
- **ÁRTALMATLANÍTÁS:** Kérjük, a készüléket ne ártalmatlanítsa települési hulladékként. A hasonló hulladékot szelektív gyűjtése a speciális kezelés miatt szükséges.

Rövid működési leírás

A működtetés részletes leírásához olvassa el a használati útmutató erre vonatkozó fejezeteit.

Kapcsolja be a készüléket.	Nyissa ki az ajtót, a készülék bekapcsolásához nyomja meg a Be-/Kikapcsoló gombot.
Töltse fel a mosogatószer-adagolót.	<p>A rekesz: Minden mosogatóciklushoz.</p> <p>B rekesz: Csak az előmosással rendelkező programokhoz. (Kövesse a használati utasításokat!)</p>
Ellenőrizze az öblítőszer szintjét.	<p>C Mechanikus kijelző: Elektromos kijelző a vezérlőpanelen (ha van).</p>
Ellenőrizze a regeneráló só szintjét.	<p>(Csak a vízlágyító rendszerrel ellátott modellek esetében.) Elektromos kijelző a vezérlőpanelen (ha van). Ha a vezérlőpanelen nincs sóhiány kijelző (egyes modellek esetében), a sófeltöltést a mosogatógép lefutott ciklusainak száma alapján becsülheti fel.</p>
Töltse fel az edénytartókat.	Távolítson el minden nagyobb ételmaradékot. Áztassa fel az égett ételmaradékokat az edényekben, majd töltse fel az edénytartókat. Kövесе a mosogatógép betöltésére vonatkozó utasításokat.
Válasszon ki egy programot.	Zárja be az ajtót, nyomja meg a programválasztó gombot, amíg a kiválasztott program kigyúl. (Lásd a „Működtetési útmutató” című fejezetet.)
A mosogatógép beindítása	Nyissa ki a vízcsapot, zárja be az ajtót. A gép körülbelül 10 másodperc után működésbe lép.
<ul style="list-style-type: none"> Program módosítása 	<ol style="list-style-type: none"> 1. A már futó program csak akkor változtatható meg, ha kevés ideje fut. Ellenkező esetben a gép a mosogatószert már valószínűleg beadagolta, a vizet pedig leeresztette. Ha ez a helyzet, a mosogatószer-adagolót újra kell tölteni. 2. A a futó program törléséhez nyomja meg a programválasztó gombot több mint 3 másodpercig. 3. Válasszon egy másik programot. 4. Indítsa újra a mosogatógépet.
<ul style="list-style-type: none"> Tegye a mosogatógépbe a kifejejtett edényeket. 	<ol style="list-style-type: none"> 1. Nyissa ki résnyire az ajtót, hogy a gép leálljon. 2. Miután a permetezőkarok leállnak, teljesen kinyithatja az ajtót. 3. Tegye be a kifejejtett edényeket. 4. Zárja be az ajtót, 10 másodperc múlva a mosogatógép újra beindul.
<ul style="list-style-type: none"> A készülék mosogatóciklus közbeni kikapcsolása 	<ul style="list-style-type: none"> Ha a készüléket mosogatóciklus közben kapcsolja ki, visszakapcsoláskor újra válassza ki a mosogatóciklust és működtesse a mosogatógépet az elejétől.
Kapcsolja ki a készüléket.	Amikor a mosogatóciklus lejárt, a mosogatógép hangjelzője 8 alkalommal megszólal, majd leáll. Kapcsolja ki a készüléket a kikapcsoló gombbal.
Zárja el a vízcsapot, és ürítse ki az edénytartókat.	Figyelem: várjon egy pár percig (kb. 15 percig), mielőtt kiüríti a mosogatógépet, hogy ne járjon az edényekkel és eszközökkel, amíg forróak, és könnyebben eltörnek. Ugyanakkor jobban megszáradnak. Ürítse ki a mosogatógépet. Kezdje az alsó edénytartóval.

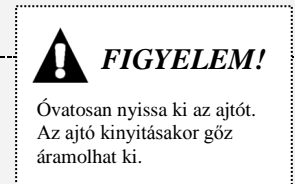
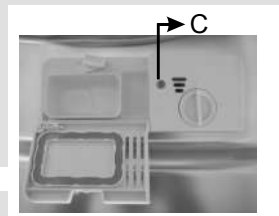

3. Működtetési útmutató



FONTOS

A mosogatógép legjobb teljesítményének eléréséhez az első használat előtt olvasson el minden utasítást.

Vezérlőegység

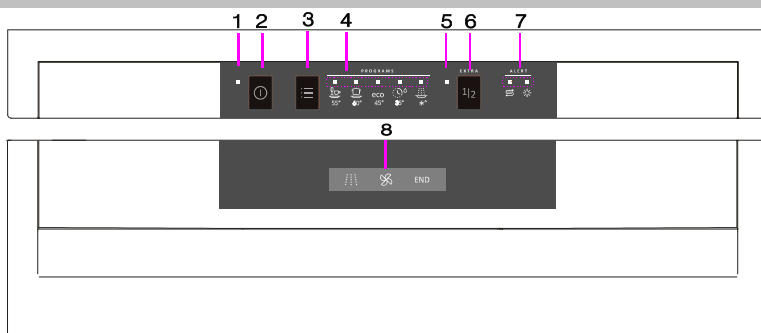

1. Bekapcsolás jelző: Ha világít, a készülék be van kapcsolva.
2. Ki/Be Gomb: Ki/Be kapcsolja a mosogatógépet.
3. Program Gomb: Nyomja meg hogy választasson mosóprogramot.
4. Program Jelző: Mutatja melyik programot választja.
5. Félígele jelző: Mutatja hogy a félígele lehetőség ki van-e választva.
6. Félígele gomb: Nyomja meg hogy a félígele lehetőséget is kiválassza.
7. Salt and rinse aid warning indicators: To show when the salt container or rinse aid dispenser need to be refilled
8. Megjelenítő kijelző: mutatja a jelenlegi állapotot.
 - Mosás folyamatban.
 - Szárító végső lépés.
 - END A program, a végéhez ért.

A mosogatógép tulajdonságai

Előnézet

Hátnézet

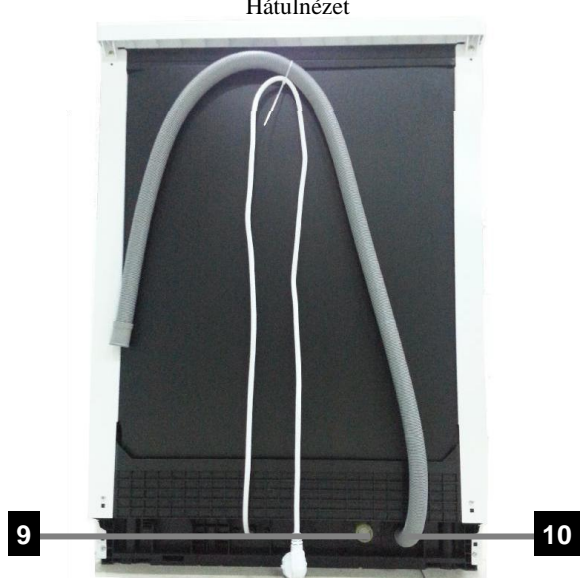
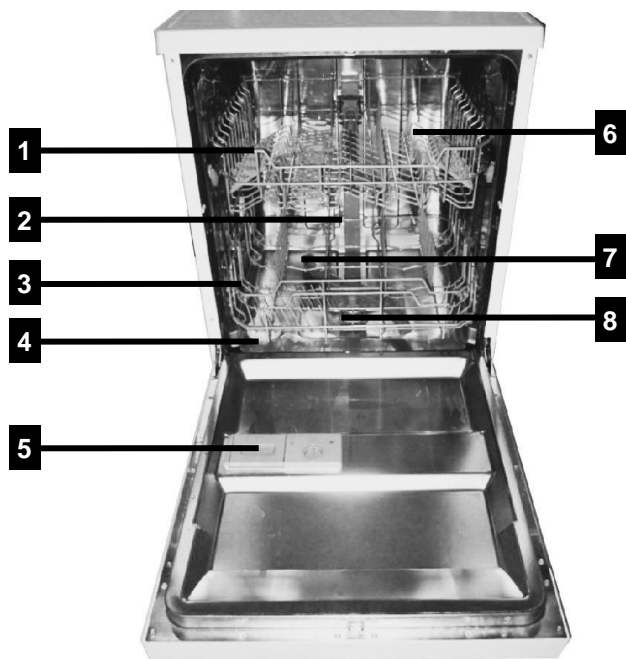

- | | | | |
|---------------------------|---------------------|---------------------------------|-------------------|
| 1 Felső edénytartó | 4 Sótartály | 7 Permetezőkarok | 10 Dréncső |
| 2 Belső cső | 5 Adagoló | 8 Szűrőberendezés | |
| 3 Alsó edénytartó | 6 Csészepolc | 9 Bemeneti csőcsatlakozó | |

4. Az első használat előtt

A mosogatógép első használata előtt:

- A.** Állítsa be a vízlágyítót.
- B.** Töltsön a tartályba 1,5 kg mosogatógéphez való sót, majd töltsen tele vízzel.
- C.** Töltse fel az öblítőszer-adagolót.
- D.** Töltse fel a mosogatószer-adagolót.

A. Vízlágyító

A vízlágyítót manuálisan kell beállítani, a vízkeménység beállító gombbal.

A vízlágyító eltávolítja a vízből az ásványi anyagokat és sókat, amelyek káros vagy negatív hatással lennének a készülék működésére.

Minél magasabb a vízben az ásványi anyag és a sótartalom, annál keményebb a víz.

A vízlágyítót az Ön környezetében használt víz keménysége szerint kell beállítani. A helyi önkormányzatnál információt szerezhet a víz keménységéről.

Sófogyasztás beállítása

A mosogatógépet úgy tervezték, hogy a használt víz keménysége alapján be lehessen állítani a sófogyasztást. Így optimalizálhatja és szabályozhatja a sófogyasztást.

A sófogyasztás szabályozásához kövesse az alábbi lépéseket.

- Nyissa ki az ajtót, kapcsolja be a készüléket.
- A vízlágyítóval rendelkező modell esetében a bekapcsolástól számított 60 másodpercen belül nyomja meg a Program gombot 5 másodpercig. (A só- és öblítőszer-hiány kijelzők váltakozva kigyúlnak.)
- Nyomja meg a Program gombot, válasszon egy beállítást figyelembe véve a helyi vízkeménységre vonatkozó értékeket. A beállítások a következő sorozat szerint váltakoznak: H1->H2->H3->H4->H5->H6;
- A beállítás üzemmódból való kilépéshez nyomja meg a bekapcsoló gombot.

VÍZKEMÉNYSÉG				Szabályozó állása	Sófogyasztás (gramm/ciklus)
°dH	°fH	°Clarke	mmol/l		
0~5	0~9	0~6	0~0.94	H1(Soak)	0
6-11	10-20	7-14	1.0-2.0	H2(Quick)	9
12-17	21-30	15-21	2.1-3.0	H3*(Soak+Quick)	12
18-22	31-40	22-28	3.1-4.0	H4(ECO)	20
23-34	41-60	29-42	4.1-6.0	H5(ECO+Soak)	30
35-55	61-98	43-69	6.1-9.8	H6(ECO+Quick)	60

Megjegyzés: 1

1°dH=1,25 °Clarke=1,78 °fH=0,178mmol/l

°DH: Német keménységi fok

°fH: Francia keménységi fok

°Clark: Brit keménységi fok

Megjegyzés: 2

Gyári beállítás: H4 (EN 50242)

A vízkeménységre vonatkozó további információért forduljon a helyi vízszolgáltatóhoz.



MEGJEGYZÉS: Ha az Ön által vásárolt modell nem rendelkezik vízlágyítóval, ugorja át ezt a fejezetet.

VÍZLÁGYÍTÓ

A víz keménységi foka eltérő az egyes helyeken. Amennyiben a mosogatógép kemény vizet használ, az edényeken és evőeszközökön lerakódás képződik.

A készülék speciális vízlágyítóval rendelkezik, amely az erre kifejlesztett sótartály segítségével eltávolítja a vízből a meszet és az ásványi anyagokat.

B. Só adagolása a vízlágyítóba

Mindig mosogatógépbe való sót használjon.

A sótartály az alsó edénytartó alatt található, és a következőképpen kell feltölteni:

Figyelem!

- Mindig kifejezetten mosogatógéphez való sót használjon! Nem kifejezetten mosogatógépbe való só, mint pl. az asztali só, károsítja a vízlágyítót. A nem megfelelő só használatából eredő károokra a gyártó nem nyújt garanciát, és nem felel ezekért a károkért.
- A sót csak közvetlenül egy teljes mosogatóprogram beindítása előtt töltsse be. Így megelőzi, hogy a kiömlött sószemcsék vagy a sós víz egy ideig a gép alján maradjon, ami korróziót okozhat.

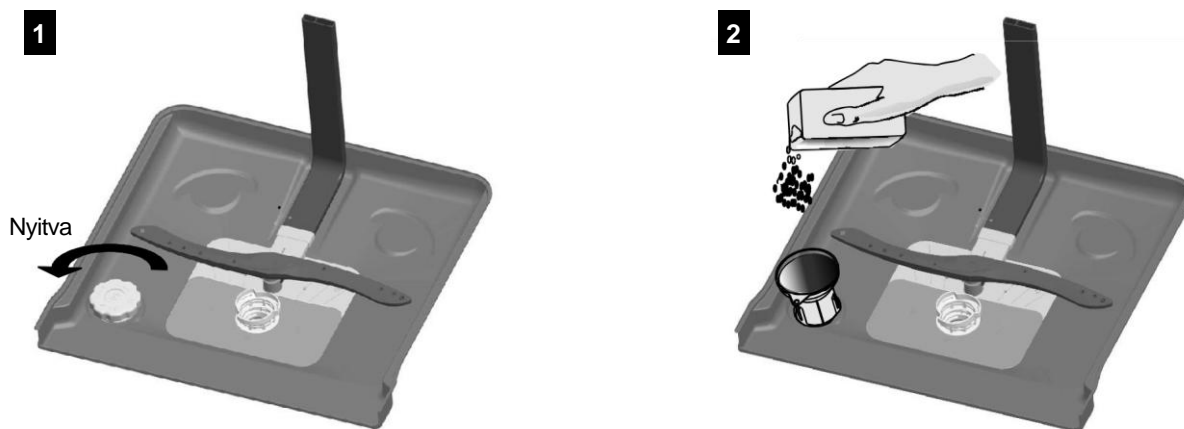

A Miután kivette az alsó edénytartót, csavarja ki és vegye le a sótartály kupakját.

B Helyezze a tölcser (tartozék) végét a nyílásba, és öntsön bele kb. 1,5 kg sót.

C Töltse fel a sótartályt vízzel. Teljesen normális, hogy egy kevés víz kifolyik a sótartályból.

D A tartály feltöltése után, csavarja szorosan vissza a tartály tetejét az óra járásával megegyező irányba.

E Miután feltöltötte a sótartályt a sóhiány-kijelző kialszik.

F Miután feltöltötte a sótartályt azonnal indítson be egy mosogatóprogramot (gyors programot ajánlunk). Ellenkező esetben a sós víz károsíthatja a szűrőrendszert, a szivattyút vagy a gép egyéb fontos alkatrészét. Nincs garancia alatt.

! MEGJEGYZÉS:

1. A sótartályt csak akkor töltsse fel, ha a sóhiány kijelző kigyúlt a vezérlőpanelen. Attól függően, hogy a só mennyire olvadt el, a sóhiány kijelző továbbra is éghet akkor is, ha a sótartályt már feltöltötte.
Ha a vezérlőpanelen nincs sóhiány kijelző (egyes modelleknél), a feltöltés idejét a mosogatógép által futott ciklusok száma alapján ítélni meg.
2. Ha a só kifolyt, az eltávolításhoz futtasson le egy áztató vagy egy rövid programot.

C. Az öblítőszer-adagoló feltöltése

Öblítőszer-adagoló

A gép az öblítőszer az utolsó öblítéskor adagolja, hogy megelőzze a vízcsapok képződését az edényeken, ami foltot vagy csíkot hagyhat az edényeken. Az öblítőszer elősegíti a száradást azáltal, hogy lepergeti a vizet az edényekről. A mosogatógép folyékony öblítőszer használ. Az öblítőszer-adagoló az ajtó belső oldalán, a mosogatószerszám-adagoló mellett található. Az adagoló feltöltéséhez vegye le a kupakot, töltsön az öblítőszer az adagolóba, amíg a szintjelző teljesen feketére vált. Az öblítőszer tartályának ürtartalma körülbelül 110 ml.

Az öblítőszer funkciója

A gép az öblítőszer automatikusan beadagolja az utolsó öblítéskor, alapos öblítést, valamint folt- és csíkmentes száradást biztosítva.

Figyelem!

Kizárólag minőségi öblítőszer használjon a mosogatógépbe. Ne töltsön az öblítőszer-adagolóba egyéb anyagot (pl. mosogatógép tisztítószer, folyékony mosogatószert). Ezek károsíthatják a gépet.

Mikor szükséges az öblítőszer-adagolót feltölteni?

Ha a vezérlőpanelen nincs öblítőszer-hiány kijelző, az öblítőszer mennyiségéről tájékozódhat a kupak mellett található „C” szintjelző színe alapján. Amikor az öblítőszer tartálya tele van, a kijelző színe sötétre vált. Ahogy az öblítőszer mennyisége csökken, a fekete pont egyre kisebb lesz. Ne hagyja, hogy az öblítőszer szintje 1 / 4 alá csökkenjen.

Ahogy az öblítőszer mennyisége csökken, a fekete pont az öblítőszer szintkijelzőn a lenti ábra szerint változik.

- Tele
- 3 / 4
- 1 / 2
- 1 / 4 - A foltképződés elkerülése érdekében töltsse fel újra.
- Üres

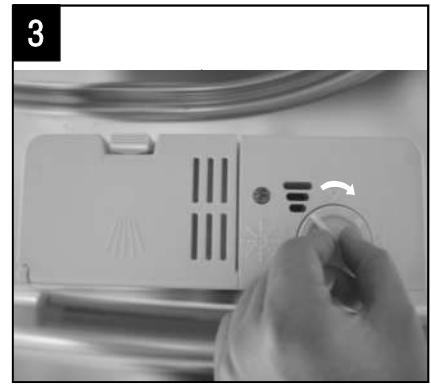
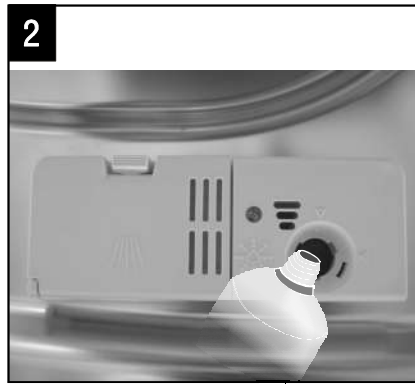
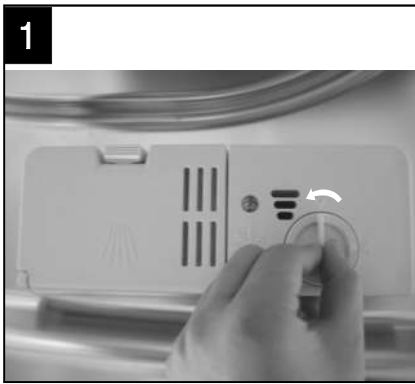
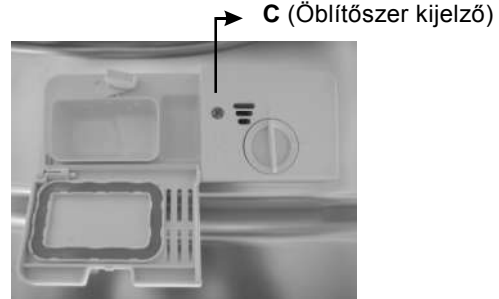

1 Az adagoló kinyitásához csavarja a kupakot a „nyitva” (bal) nyíl irányába, és vegye le.

2 Töltse az öblítőszeret az adagolóba, óvatosan, hogy ne töltse túl.

3 Tegye vissza a kupakot egy szintbe a „nyitva” nyíllal, majd fordítsa el a zárva (jobb) nyíl irányába.

! MEGJEGYZÉS: Nedvszívó ruhával távolítsa el a feltöltés alatt kifolyt öblítőszeret, hogy megelőzze a túlzott habképződést a következő mosogatás alatt. Ne felejtse el visszatenni a kupakot, mielőtt bezárja a mosogatógép ajtaját.

Az öblítőszer-adagoló beállítása



Az öblítőszer-adagolónak négy vagy hat fokozata van. Indításkor mindig a 4-es fokozatra állítsa az adagolót. Ha folt képződik, és száradási problémákat észlel, vegye le az adagoló kupakját, állítsa a szabályozó gombot 5-re, így az öblítőszer beadagolása megnő. Ha az edények még mindig nem száradnak megfelelően vagy foltosak, állítsa az adagolót magasabb fokozatra, amíg az edényeken már nem képződik folt. Az ajánlott fokozat 4-es. (A gyári érték 4-es.)

! MEGJEGYZÉS: Növelje az adagot, ha mosogatás után az edényeken vízcsepp vagy fehér folt képződik. Csökkentse az adagot, ha az edényeken fehér ragadós folt, az üvegen vagy kés pengéjén vékony kékes réteg képződik.

D. A mosogatószer funkciója

A kémiai összetevőket tartalmazó mosogatószerek szükségesek a szennyeződés edényekről és mosogatógépből való eltávolításához. A kereskedelemben található minőségi mosogatószerek többsége erre alkalmas.

Figyelem!

A mosogatószer megfelelő használata

Mindig kifejezetten mosogatógéphez való mosogatószert használjon. Tartsa a mosogatószert frissen és szárazon.

Ne tegyen mosogatószert az adagolóba, ha még nem kész a mosogatóásra.

Mosogatószerek

3 fajta mosogatószer létezik.

1. Foszfát- és klórtartalmú
2. Foszfáttartalmú és klórmentes
3. Foszfát- és klórmentes

Általában az új, poralapú mosogatószerek foszfátmentesek. Ezért a foszfát vízlágyító funkciója nem biztosított. Ebben az esetben tanácsoljuk, hogy akkor is töltsön sót a sótartályba, ha a vízkeménységi szint csak 6°dH. Amennyiben foszfátmentes tisztítószert használ kemény vízhez, az edényeken és a poharakon fehér foltok képződhetnek. A jobb eredmény elérése érdekében több mosogatószert töltsön be. A klórmentes tisztítószerek csak kicsit fehéritenek. A makacs és színes foltok nem tűnnek el teljesen. Ebben az esetben kérjük, magasabb hőmérsékletű programot válasszon.

Koncentrált mosogatószer

A kémiai összetétel alapján a mosogatószerek két kategóriába sorolhatóak:

- Hagyományos, alkáli mosogatószerek maró hatású összetevőkkel.
- Alacsony alkáli tartalmú mosogatószerek természetes enzimekkel.

Mosogatószer-tabletták

A különböző márkájú mosogatószer-tabletták különböző sebességgel oldódnak. Emiatt a mosogatószer-tabletták a rövid program alatt nem olvadnak el teljesen, és nem fejtik ki a legnagyobb tisztítóhatást. Következésképpen ha mosogatószer-tablettákkal mosogat, használjon hosszú programot, hogy biztosítsa a mosogatószer-maradványok teljes eltávolítását.

Mosogatópor-adagoló

Az adagolót minden mosogatóciklus előtt fel kell tölteni a programtáblázatban szereplő utasítások szerint. A mosogatógép kevesebb mosogatószert és öblítőszert használ, mint a hagyományos mosogatógépek. Egy normál mosogatáshoz általában egy evőkanál mosogatószer szükséges. Az erősen szennyezett edényekhez több mosogatószer szükséges. A mosogatószert mindig közvetlenül a mosogatógép beindítása előtt töltsse be, ellenkező esetben lerakódik, és nem olvad el megfelelően.

Mosogatószer megfelelő mennyisége

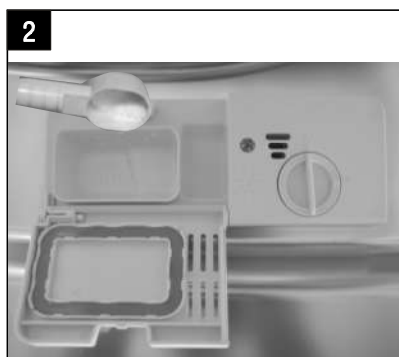
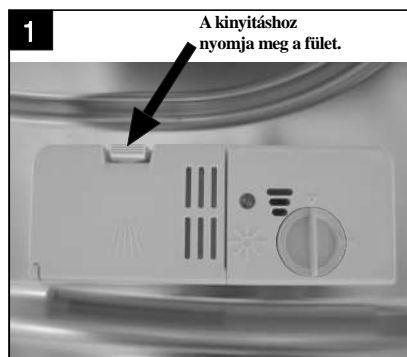

MEGJEGYZÉS:

- Ha a kupak zárva, nyomja meg a kioldó gombot. A kupak kinyílik.
- A mosogatószert mindig közvetlenül a mosogatóciklus beindítása előtt töltsse be.
- Kizárólag minőségi öblítőszert használjon a mosogatógépbe.



FIGYELEM!

A mosogatószer maró hatású!
Gyerekektől elzárva tartandó.

A mosogatószer betöltése

Töltse fel a mosogatószer-adagolót mosogatószerrel. A jelzés mutatja az adagolási szinteket a jobb oldali ábra szerint:

- A** Mosogatószer helye a fő mosogatóprogramhoz
- B** Mosogatószer helye az előmosogató programhoz

Kérjük, tartsa be a gyártó mosogatószer csomagolásán található utasításait.

Tegye vissza a fedelet, és nyomja vissza, amíg bekattan.

Ha az edények erősen szennyezettek, töltsön be egy extra adag mosogatószert az előmosogató mosogatószer-rekeszébe. Ez a mosogatószer az előmosogató alatt fejti ki hatását.

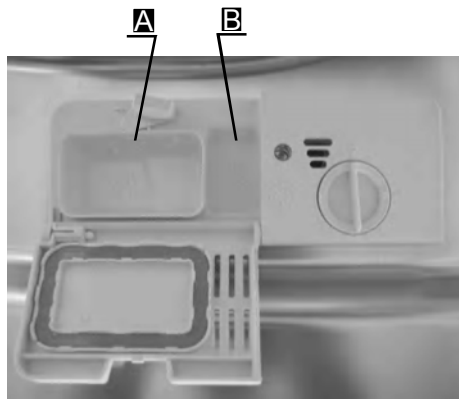

MEGJEGYZÉS:

- Az utolsó oldalon megtalálja az egyes programokhoz szükséges, mosogatószer adagokra vonatkozó információt.
- Az edények szennyezettségétől és a víz keménységi fokától függően a mosogatószer-szükséglet eltérő lehet.
- Kérjük, tartsa be a gyártó mosogatószer csomagolásán található utasításait.

5. A mosogatógép edénytartóinak feltöltése

Tanács

- Olyan konyhai eszközöket vásároljon, amelyek mosogatógépben való tisztításra alkalmasak.
- Enyhe mosogatószer használjon, mely kíméletes az edényekhez. Ha szükséges, kérjen további információt a mosogatószer-gyártóktól.
- Bizonyos tárgyak esetében a lehető legalacsonyabb hőmérsékletű programot válassza.
- Sérülés elkerülése érdekében, a poharakat és evőeszközöket ne vegye ki a mosogatógépből közvetlenül a program lejárta után.

A következő evőeszközök/edények mosogatógépben való tisztításra

Nem alkalmasak

- Fa vagy porcelán nyelű ill. gyöngyház fogójú evőeszközök
- Nem hőálló műanyag tárgyak
- Nem hőálló régi, ragasztott evőeszközök
- Préselt evőeszközök vagy tálak
- Ónból vagy rézből készült tárgyak
- Kristályüveg
- Rozsdásodó acél tárgyak
- Fa tálak
- Műszáלבól készült tárgyak

Korlátozottan alkalmasak:

- Bizonyos üveg típusok sokszori mosogatás után mattá válnak.
- Ezüst és alumínium részek gyakran elszíneződnek mosogatás közben.
- Mázas minták elhalványulhatnak a tálakon, ha rendszeresen a mosogatógépben mosogatja.

Utasítások a mosogatógép edénytartóinak feltöltésére és kiürítésére vonatkozóan

(A mosogatógép legjobb hatásfoka eléréséhez, kérjük, kövesse az alábbi utasításokat. Az edénytartók és evőeszköz-tartók tulajdonsága és kinézete modellenként változhat.)

Távolítson el minden nagyobb ételmaradékot. Áztassa fel az égett ételmaradékokat az edényekben.

Nem szükséges az edényeket folyóvíz alatt leöblíteni.

A következő módon helyezze az edényeket a mosogatógépbe:

1. A csészéket, poharakat, bögréket/ edényeket stb. tetejével lefelé kell elhelyezni.

A görbe vagy üreges tárgyakat ferdén kell elhelyezni, hogy a víz kicsorogjon.

3. Ellenőrizze, hogy minden edény stabilan áll, és nem borul fel.

4. Minden edényt úgy kell elhelyezni, hogy a permetezőkarok szabadon forogjanak mosogatás közben.



MEGJEGYZÉS: Nagyon kicsi tárgyakat ne mosson a mosogatógépben, mivel könnyen kieshetnek az edénytartóból.

- A mély tárgyakat, mint pl. a csészéket, poharakat, edényeket stb. mindig fejjel lefelé kell elhelyezni, hogy a víz ne gyűljön össze bennük.
- Ne tegye az edényeket és az evőeszközöket egymásba, és ne fedjék egymást.
- Sérülés elkerülése érdekében a poharak ne érintkezzenek egyéb tárggyal.
- A nehezen tisztítható nagyobb edényeket az alsó edénytartóba tegye.
- A felső edénytartót a törékenyebb és könnyebb tárgyak, mint pl. poharak, kávé és teáscsészék számára tervezték.
- A hosszú pengéjű kések függőleges elhelyezése veszélyes lehet.
- A hosszú és/vagy éles evőeszközöket, mint pl. a szeletelőket vízszintesen helyezze el a felső edénytartóban.
- Kérjük, ne kerülje túl a mosogatógépet. Ez fontos a jó hatásfokhoz és az ésszerű energiafogyasztáshoz.

Az edények kipakolása

Először az alsó edénytartót ürítse ki. Így megakadályozza, hogy a víz a felső tartóban lévő edényekről az alsón lévőkre csorogjon.

■ Az edények bepakolása

A felső edénytartó feltöltése

A felső edénytartót a törékenyebb és könnyebb tárgyak, mint pl. poharak, kávé és teáscsészék, továbbá kisebb tálak, kis lábasok számára tervezték (ha nem túl szennyezettek). Az edényeket és a konyhaeszközöket úgy helyezze el, hogy a vízszög ne mozdítsa el őket.

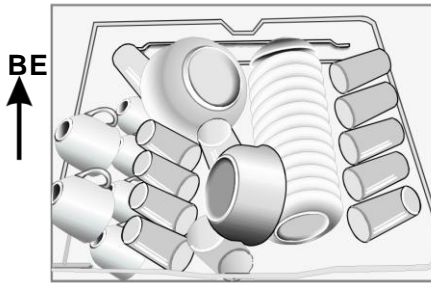

Ne feledje, hogy:

- A bögréket, tálalóedényeket stb. mindig fejjel lefelé tegye be.
- A mély edényeket ferdén tegye be, hogy a víz kifolyjon belőlük.
- Az alsó edénytartón állítható tüskék vannak, hogy nagyobb edények és lábasok is elférjenek.

A felső edénytartó beállítása

A felső edénytartó magasságát be lehet állítani, hogy nagyobb teret biztosítson a nagyobb edényeknek úgy a felső, mint az alsó edénytartón. A felső edénytartó magasságát úgy lehet beállítani, hogy a kerekeket a különböző magasságban levő sínekre helyezi. A hosszú tárgyakat, a tálaló eszközöket és a késeket úgy helyezze a polcokra, hogy ne akadályozzák a permetezőkarok forgását.

Alsó pozíció



Felső pozíció



Kerekek

Az alsó edénytartó feltöltése

A nagyobb és nehezebben tisztítható edényeket tanácsos az alsó edénytartóba helyezni: pl. lábasok, edények, fedők, tálalóedények és tálak. Lásd a mellékelt ábrát. A tálalóedényeket és fedőket ajánlatos a rácsok szélére tenni, hogy ne akadályozzák a permetezőkarok forgását.

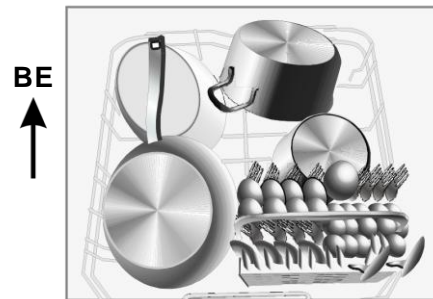

Csészetartók lehajtása

Az edények és lábasok jobb elhelyezése érdekében a tartótüskéket le lehet hajtani a jobb oldali ábra szerint.

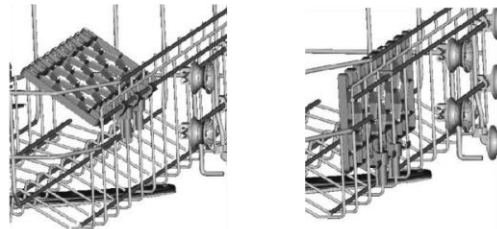

Az alsó edénytartó tüskéinek lehajtása

Az edények és lábasok jobb elhelyezése érdekében a tartótüskéket le lehet hajtani a jobb oldali ábra szerint.



Evőeszköz-tartó

Az evőeszközöket az evőeszköz-tartóba nyelükkel lefelé tegye. Ha a rács oldalán vannak evőeszköz-tartók, a kanalakat külön rekeszbe helyezze. A hosszú eszközöket vízszintesen helyezze el a felső edénytartó elülső részébe az ábra szerint.



! FIGYELEM!

- Ne hagyja, hogy tárgyak lógjanak ki a tartóból.
- Az éles evőeszközöket mindig az éles végükkel lefelé rakja be!

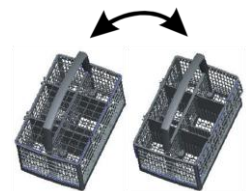

Személyi biztonsága és kiváló tisztítás érdekében az evőeszközöket úgy tegye a tartóba, hogy:





- Nem tapadnak egymáshoz.
- Az evőeszközök a nyelükkel lefelé állnak.
- A késeket és egyéb veszélyes tárgyakat a nyelükkel felfelé tegye be.

6. Mosogatóprogram elindítása

Programtáblázat



MEGJEGYZÉS: A (★) jelentése: töltsön öblítőszer az adagolóba.

Program	Cycle selection information	Description of Cycle	Mosogatósz er (elő / fő szakasz)	Időtár tam (perc)	Energia (Kwh)	Víz (L)	Öblítő
 55° 1 Órás	Enyhén szennyezett tárgyaknak, amelyek nem igényelnek kiváló szárítást.	Előmosás (50 °C) Mosás (55 °C) Rinse (60 °C) Szárítás	5/25g	60	1.15	10	★
 60° Intenzív	A legszennyezettebb edények, és általában szennyezett edények, serpenyők, edények, rászáradt szennyeződéssel.	Előmosás (50 °C) Mosás (60 °C) Öblítés Öblítés (70 °C) Szárítás	5/25g (1 or 2pcs)	170	1.6	18.5	★
eco 45° ECO (*EN50242)	"This is standard programme, it is suitable to clean normally soiled tableware and it is the most efficient programme in terms of its combined energy and water consumption for that type of tableware.	Előmosás Mosás (45 °C) Öblítés (65 °C) Szárítás	5/25g (1 or 2pcs)	190	0.90	11	★
 35° Gyors	Rövidebb mosási magasan szennyezett tárgyakon, amelyek nem igényelnek szárítást.	Mosás (35 °C) Öblítés (35 °C)		20	0.41	10.6	
 *° Áztatás	Beáztatja az edényeket amelyeket elkíván mosni későbbre aznap.	Előmosás		15	0.02	4	



MEGJEGYZÉS:

*EN 50242: Ez a program a tesztprogram. Az adatok az összehasonlító teszthez megfelelnek az EN 50242 szabványnak:

- Kapacitás: 12 teríték
- Felső edénytartó állása: felső kerek síneken
- Öblítőszer-adagolási fokozat: 6
- PI: 0,49 w; Po: 0,45 w

Időtartam bekapcsolt állapotban: 30 perccel a program befejezése után az áramellátás automatikusan kikapcsol.

A készülék bekapcsolása

Mosogatóciklus elindítása

- 1** Húzza ki az alsó és felső edénytartót, tegye be az edényeket, és tolja vissza.
Ajánlatos előbb az alsó, majd a felső edénytartót bepakolni (lásd „A mosogatógép betöltése” című fejezetet).
- 2** Tölts be a mosogatószert (lásd a „Só, mosogatószert és öblítőszer” című fejezetet).
- 3** Csatlakoztassa a dugaszt a konnektorhoz. Az áramellátás 220-240 VAC /50 HZ, a csatlakozó specifikációja: 10A 250 VAC.
Győződjön meg, hogy a vízcsapot teljesen kinyitotta.
- 4** Nyissa ki az ajtót, nyomja meg a bekapcsoló gombot, a gomb kijelzője kigyúl.
- 5** Nyomja meg a program gombot, mosogatóprogram a következő sorrendben váltakozik:
1 Órás - Intenzív - ECO - Gyors - Áztatás

Ha a programot kiválasztotta, a válaszjelző kigyúl. Zárja be az ajtót, és a gép beindul.



MEGJEGYZÉS:

Ha a mosogatás szüneteltetéséhez megnyomja a Start/Pause gombot, a működéskijelző megszűnik villogni, és a mosogatógép percenként figyelmeztető hangot ad ki, amíg az elindításhoz meg nem nyomja a Start/Pause gombot.

A program megváltoztatása

Előzmény:

- 1 Az elindított ciklus csak akkor változtatható meg, ha kevés ideje fut. Ellenkező esetben a gép a mosogatószert már valószínűleg beadagolta, a vizet pedig leeresztette. Ha ez a helyzet, a mosogatószer-adagolót újra kell tölteni (lásd „A mosogatógép betöltése” című fejezetet).
- 2 Nyissa ki az ajtót, nyomja meg a programválasztó gombot, a gép készenléti üzemmódra vált. Ekkor az aktuális programot átállíthatja a kívánt ciklusra (lásd a „Mosogatóprogram beindítása” című fejezetet).



MEGJEGYZÉS:

Ha mosogatás közben kinyitja az ajtót, a gép leáll. A program kijelző nem villog, a hangjelző minden percben megszólal, amíg be nem csukja az ajtót. Ha becsukja az ajtót, a gép 10 másodperc után újraindul.

Ha a modell emlékező funkciója nem működik, áramkimaradás után folytatni fogja a kiválasztott programot.

Kifelejtett egy edényt?

A kifelejtett edényt bármikor beteheti, mielőtt a mosogatószer-adagoló kupakja kinyílik.

- 1 Nyomja meg a Start/Pause gombot.
- 2 Nyissa ki az ajtót, hogy a gép leálljon.
- 3 Miután a permetezőkarok leállnak, teljesen kinyithatja az ajtót.
- 4 Tegye be a kifelejtett edényeket.
- 5 Zárja vissza az ajtót.
- 6 Nyomja meg a Start/Pause gombot, a mosogatógép 10 másodperc után újraindul.

Teendők a mosogatóciklus végén

Amikor a mosogatóciklus lejárt, a mosogatógép hangjelzője 8 alkalommal megszólal, majd leáll. Kapcsolja ki a készüléket a BE/KI gombbal, zárja el a vízellátást, és nyissa ki a mosogatógép ajtaját.

Várjon egy pár percig, mielőtt kiüríti a mosogatógépet, hogy elkerülje a forrázás okozta sérülést, mivel az edények és az eszközök még forróak, és könnyebben eltörnek. Ugyanakkor jobban megszáradnak.

■ Kapcsolja ki a mosogatógépet.

A program kijelző kigyúl, de csak akkor villog, ha a program lejárt.

1. Nyissa ki az ajtót. Kapcsolja ki a mosogatógépet a BE/KI gombbal.
2. Zárja el a vízcsapot!

■ Óvatosan nyissa ki az ajtót.

A forró edények ütésre érzékenyek. Mielőtt kivesszi a készülékből, hagyja az edényeket kihűlni kb. 15 percig.

Nyissa ki a mosogatógép ajtaját, hagyja félig nyitva, és várjon egy pár percet, mielőtt kivesszi az edényeket. Így kihűlnek és könnyebben száradnak.

■ A mosogatógép kipakolása

Természetes, hogy a mosogatógép belül nedves.

Először az alsó edénytartót ürítse ki, majd azután a felsőt. Így megakadályozza, hogy a víz a felső tartóban lévő edényekről az alsón lévőkre csorogjon.



FIGYELEM!

Mosogatás közben veszélyes kinyitni az ajtót, mert a forró víz leforrázhatja.

7. Karbantartás és tisztítás

Szűrőrendszer

A szűrő megakadályozza, hogy nagyobb ételmaradékok vagy egyéb tárgyak a szivattyúba kerüljenek. A maradékok eltömíthetik a szűrőt. Ebben az esetben távolítsa el.

A szűrőrendszer egy durva, egy lapos (fő szűrő) és egy a mikroszűrőből (finomszűrő) áll.

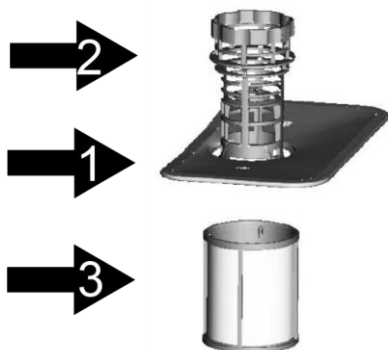

Fő szűrő **1**

Az e szűrőn fennakadt ételt és egyéb szennyeződést a permetezőkaron található speciális fűvóka szétporlasztja és lemossa a lefolyóba.

Durva szűrő **2**

A durva szűrő felfogja a nagyobb darabokat, pl. csont vagy üveg, melyek eltömíthetik a lefolyót. A szűrő tisztításához óvatosan nyomja össze a tetején található fület, és emelje ki a szűrőt.

Finomszűrő **3**

Ez a szűrő felfogja a szennyeződés- és ételmaradékokat, és megakadályozza, hogy mosogatóciklus közben lerakódjanak az edényekre.

Szűrőberendezés

A szűrő hatékonyan távolítja el az ételdarabokat a mosogatóvízből, levetővé téve, hogy a vizet a ciklus alatt többször lehessen használni. A legjobb teljesítmény eléréséhez a szűrőrendszert rendszeresen tisztítani kell. Ezért ajánlatos minden mosogató program befejeztével eltávolítani a nagyobb ételdarabokat a szűrőből, majd folyóvízzel leöblíteni a szűrőt és a tetejét. A szűrőrendszer eltávolításához húzza felfelé a fogantyút.



FIGYELEM

- A mosogatógépet soha ne üzemeltesse a szűrőrendszer nélkül.
- Nem megfelelő szűrőcsere csökkentheti a teljesítményszintet, továbbá károsíthatja az edényeket és evőeszközöket.

1

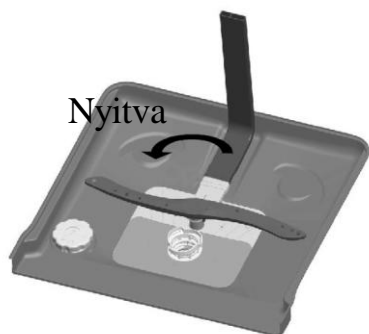

1. lépés: Csavarja a szűrőt az óramutató járásával ellenkező

2

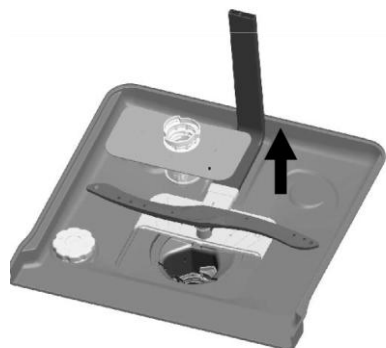

2. lépés: emelje ki a szűrőegységet.



MEGJEGYZÉS:

A szűrőrendszer eltávolításához kövesse az 1–2. lépéseket, a szűrőrendszer visszahelyezéséhez kövesse a 2–1. lépéseket.

Megjegyzések:

Minden egyes használat után ellenőrizze, hogy a szűrők nem dugultak el.

A durva szűrő kicsavarásával az egész szűrőrendszert kiveheti. Távolítsa el minden ételmaradékot, és tisztítsa meg a szűrőket folyóvízzel.



MEGJEGYZÉS: A teljes szűrőrendszert ajánlott hetente egyszer tisztítani.

A szűrő tisztítása

A durva és a finomszűrőt mosogatókefével tisztítsa. Csatlakoztassa a szűrőrendszer részeit az utolsó oldalon szereplő ábra szerint, majd helyezze vissza a kialakított tartójába, és nyomja meg lefelé.



FIGYELEM!

Tisztítás közben ne ütögesse a szűrőket. Ellenkező esetben a szűrők elferdülhetnek, és a mosogatógép teljesítménye csökkenhet.

A mosogatógép karbantartása

A kezelőpanelt enyhén nedves ruhával tisztítsa.

Tisztítás után alaposan törölje szárazra.

A külső felülethez használjon jó minőségű fényező viaszt.

Ne használjon éles tárgyakat, súrolópárnát vagy erős tisztítószerket a mosogatógép részeinek tisztításához.

Az ajtó tisztítása

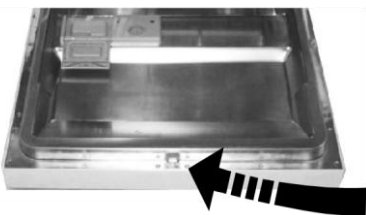

Az ajtó széleinek tisztításához kizárólag puha, nedves ruhát használjon.

Ne használjon szórófejes tisztítószerrel, hogy elkerülje, hogy az ajtózárra vagy az elektromos alkatrészekbe víz kerüljön.



FIGYELE

- Az ajtó paneljének tisztításához ne használjon szórófejes tisztítószerrel, mivel károsíthatja az ajtózárat és az elektromos alkatrészeket.
- Ne használjon súrolószerrel vagy papírtörölőt, mert megkarcolhatja vagy nyomokat hagyhat a rozsdamentes acél felületen.

Fagyás elleni védelem

Télen biztosítsa a mosogatógép fagyás elleni védelmét. Minden egyes mosogatóciklus után a következőképpen járjon el:

1. Áramtalanítsa a készüléket.
2. Zárja el a vízellátást, húzza ki a vízbevezető csövet a vízszeleptől.
3. Engedje ki a vizet a bevezető csőből és a vízszelepéből. (A víz felfogásához használjon egy edényt.)
4. Csatlakoztassa újra a vízbevezető csövet a vízszelephez.
5. Vegye ki a szűrőt és egy szivacs segítségével távolítsa el a fennmaradó vizet.



MEGJEGYZÉS: Ha a mosogatógép jég miatt nem működik, forduljon engedélyezett szervizhez.

Permetezőkarok tisztítása

A permetezőkarokat rendszeresen tisztítani kell, mert a vízben levő részecskék eltömíthetik a fúvókákat és a csapágyat.

Az alsó permetezőkar levételéhez tolja felfelé a kart.

A felső permetezőkar levételéhez tartsa meg az anyát, és a kart forgassa az óramutató járásával megegyező irányba.

A karokat szappanos meleg vízzel, míg a fúvókákat puha kefével tisztítsa meg. Alapos öblítés után tegye vissza őket.

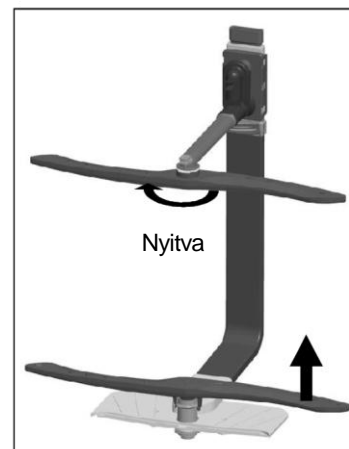

Hogyan tartsa jó állapotban a mosogatógépet?

- **Minden egyes mosogatás után**
Minden egyes mosogatás után zárja el a készüléktől a vízellátást, és hagyja az ajtót egy kissé nyitva, hogy a pára és a szagok ne maradjanak benn.
- **Húzza ki a dugaszt.**
A készülék tisztítása vagy karbantartása előtt mindig húzza ki a tápkábelt a csatlakozóból.
- **Ne használjon oldószereket és súrolószereket.**
A készülék külsejének és gumi alkatrészeinek tisztításához ne használjon oldószereket vagy súrolószereket.
A tisztításhoz csupán meleg szappanos vizet használjon.
A belső felület foltjainak eltávolításához használjon ecetes vízzel áztatott, puha rongyot, vagy speciálisan mosogatógépekhez kifejlesztett tisztítószereket.
- **Ha sokáig nem használja a készüléket**
Ajánljuk, hogy futtasson le egy mosogatási ciklust üresen, majd húzza ki a tápkábelt a csatlakozóból, zárja el a vízellátást és hagyja résnyire nyitva a készülék ajtaját. Ezzel meghosszabbíthatja az ajtó tömítéseinek élettartamát, és megelőzheti a szagok kialakulását.
- **A készülék mozgatása**
Amennyiben a készüléket máshová szeretné tenni, mozgatás közben tartja függőleges helyzetben. Ha nagyon szükséges, a készüléket a hátoldalára döntheti.
- **Tömítések**
A furcsa szagok kialakulásának egyik legfőbb oka az ajtó tömítésébe ragadt ételmaradék. Rendszeresen tisztítsa meg nedves szivaccsal, így megelőzheti kialakulásukat.

A készülék elhelyezése

Helyezze el a készüléket a kiválasztott helyre. A készülék hátulját támassza a falnak, az oldalait a környező szekrényeknek vagy a falnak. A mosogatógép vízellátó és dréncsővel van felszerelve, mely a könnyű beszerelést megkönnyítése céljából jobb vagy bal oldalon is elhelyezhető.

A készülék színtezése

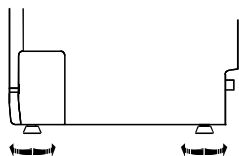

Ha a készüléket színtezéshez elhelyezte, a mosogatógép magasságát a lábak színtezőcsavarjával állíthatja be. A készülék dőlésszöge ne legyen nagyobb 2 foknál.

Elektromos csatlakoztatás



FIGYELEM!

- Személyes biztonsága érdekében:
- Ne használjon a készülékhez hosszabítót vagy hálózati elosztót.
 - Semmilyen körülmények között se vágja el vagy távolítsa el a tápkábelről
 - Csatlakoztatás tápkábellel.

Elektromos követelmények

Kérjük, nézze át a készülék adattábláját, melyen fel van tüntetve a névleges feszültség, és csatlakoztassa a mosogatógépet a megfelelő áramforráshoz. A készülékhez használjon 10 A-s biztosítékot, késleltető biztosítékot vagy áramköri megszakítót, továbbá kapcsolja a készüléket külön áramkörre.



**Használat előtt,
ellenőrizze a földelés
meglétét.**

Elektromos csatlakozás

Biztosítsa, hogy az áramfeszültség és a frekvencia megfelel az adattáblán feltüntetett értékeknek. A dugaszt kizárólag megfelelően földelt konnektorhoz csatlakoztassa. Ha a konnektor, amihez a készüléket csatlakoztatja, nem megfelelő, cserélje ki, és ne használjon adaptert, mivel túlmelegedést vagy égést okozhat.

A biztonsági vízbevezető cső csatlakoztatása

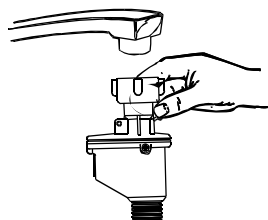

A készüléket új csőkeszlet segítségével kell a vízhálózatra csatlakoztatni. A régi csöveket nem szabad felhasználni.

A víznyomás 0,04 MPa és 1 MPa között kell hogy legyen. Ha a víznyomás nem éri el ezt a minimális értéket, vegye fel a kapcsolatot a márkaszervizzel.

1. Vegye ki a biztonsági vízbevezető csöveket a készülék hátoldalán található tárolóhelyről.
2. Erősítse a biztonsági cső csavarjait a vízcsaphoz 4/3 inch csavarmenettel.
3. A mosogatógép bekapcsolása előtt nyissa ki teljesen a vízcsapot.

A biztonsági vízbevezető csőről

A biztonsági vízbevezető csőnek kettős fala van. A cső biztonsági rendszere garantálja a víz elzárását abban az esetben, ha a cső meghibásodik vagy ha a cső maga s a külső hullámos cső közötti térben víz van.

⚠ FIGYELMEZTETÉS!

A mosogató porlasztójához csatlakozó cső, amennyiben ugyanolyan vízszintre van felszerelve, mint a mosogatógép, felrobbanhat. Ezért javasolt a követ kikötni és a lyukat bedugni.

A biztonsági vízbevezető cső kikötése

1. Zárja el a vizet.
2. Csökkentse a víznyomást a nyomásszabályozó gomb segítségével. Így csökkenthető a víznyomás és megelőzhető, hogy a helyiséget elárasssa a víz. Csavarozza le a csövet a csapról.

HIDEG VÍZ CSATLAKOZÁS

Csatlakoztassa a hideg víz bevezető csövet egy 1 inch csavarmenettel és ellenőrizze, hogy szorosan a helyén van-e. Ha a vízvezeték csövek újak vagy hosszabb ideig használaton kívül voltak, folyassa egy ideig a vizet, hogy meggyőződhessen róla, hogy tiszta és szennyeződésmentes. E lépés elmulasztása esetén fennállhat az a veszély, hogy a vízbevezetés eltömődik és a készülék megsérül.



FIGYELMEZTETÉS!

asználat után zárja el a vízcsapot!

Dréncső csatlakoztatása

Tegye a dréncsövet minimum 40 mm átmérőjű lefolyócsőbe, vagy engedje a kagylóba. Ellenőrizze, hogy nem hajlott el, és nem tört meg. A cső teteje 1000 mm-nél alacsonyabban kell, hogy legyen.

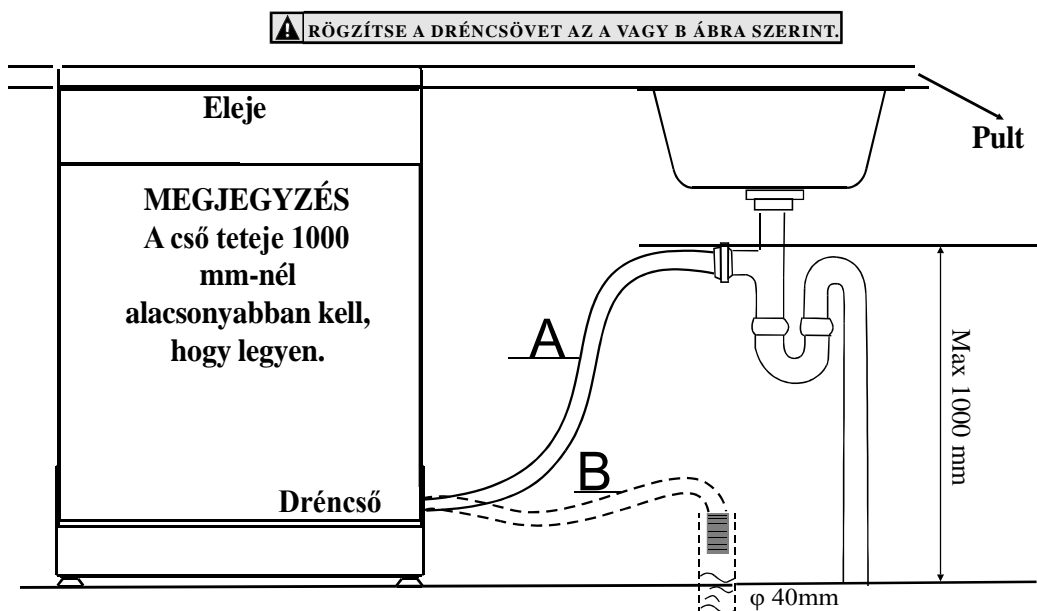

A felesleges víz elvezetése a csövekből

Ha a kagyló a padlótól 1 méternél magasabban fekszik, a felesleges víz a csövekből nem folyik ki a kagylóba. Ilyenkor szükséges a felesleges vizet a csövekből leengedni egy edénybe vagy egy megfelelő tartályba, mely a kagylónál alacsonyabban van.

Vízvezető nyílás

Csatlakoztassa a dréncsővet. Vízzivárgás elkerülése érdekében a csövet megfelelően kell csatlakoztatni. Biztosítsa, hogy a dréncső ne törjön meg, és ne nyomódjon össze.

Hosszabbító cső

Ha szükség van a dréncső meghosszabbítására, győződjön meg, hogy hasonló dréncsővet használ.

Nem lehet 4 méternél hosszabb, ellenkező esetben csökkenhet a mosogatógép tisztító hatása.

Szifon csatlakoztatása

A kifolyócső teteje a mosogatógép aljától 1000 mm-nél (maximum) alacsonyabban kell, hogy legyen. A dréncsővet rögzíteni kell.

A mosogatógép beindítása

Mielőtt beindítja a mosogatógépet, ellenőrizze a következőket:

- 1** A mosogatógépet vízszintesen és megfelelően rögzítették.
- 2** A vízszelep nyitva van.
- 3** A csőcsatlakozásoknál nincs szivárgás.
- 4** A kábeleket megfelelően csatlakoztatta.
- 5** Az áramot bekapcsolta.
- 6** A bevezető cső és a dréncső nem gabalyodott össze.
- 7** Minden csomagolóanyagot és nyomtatott anyagot eltávolított a mosogatógépből.



Figyelem: Beszerelés után is őrizze meg a használati útmutatót.
Az útmutató későbbiek során is hasznos lehet.

9. Hibaelhárítási tanácsok

Mielőtt szervizhez fordul

Nézze át a táblázatot a következő oldalakon. Lehet, hogy nem lesz szüksége szervizre.



Műszaki problémák

Probléma	Lehetséges okok	Megoldás
A mosogatógép nem kapcsol be.	Kiment a biztosíték, vagy aktiválódott az áramköri megszakító. Nincs áramellátás	Cserélje ki a biztosítékot, vagy állítsa vissza az áramköri megszakítót. Húzzon ki minden készüléket, amely a mosógéppel egy áramkörön van.
	Alacsony a víznyomás.	Ellenőrizze, hogy a mosogatógépet bekapcsolta, és az ajtó be van csukva. Ellenőrizze, hogy a tápkábelt megfelelően csatlakoztatta a fali csatlakozóhoz.
	A mosogatógép ajtaja nincs megfelelően bezárva.	Ellenőrizze, hogy a vízellátó csövet megfelelően csatlakoztatta, és a vízcsapot kinyitotta.
A mosogatógép nem szivattyúzza ki a vizet.	A dréncső megtört.	Ellenőrizze a dréncsövet.
	A szűrő eldugult.	Ellenőrizze a durva szűrőt. (Nézze át a „A szűrő tisztítása” című fejezetet.)
	A konyhai lefolyó eldugult.	Ellenőrizze a konyhai lefolyót, hogy nem dugult el. Ha a gondot a konyhai lefolyó dugulása okozza, ne a mosogatógép szervizt hívja, hanem egy vízvezeték-szerelőt.

Általános problémák

Hab marad a teknőben.	A mosogatószer nem megfelelő.	Habképződés elkerülése érdekében használjon speciális mosogatószert. Ha ez előfordul, nyissa ki a mosógép ajtaját, és hagyja elpárologni a habot. Töltsön kb. 4 liter hideg vizet a teknőbe. Zárja be a mosogatógép ajtaját, majd indítson el bármilyen mosogatási ciklust. A mosogatógép előbb kiszivattyúzza a vizet. Miután befejezte a szivattyúzást, nyissa ki az ajtót, és ellenőrizze, hogy a szappanhab eltűnt. Ha szükséges, ismétlje meg.
	Az öblítőszer kiömlött.	Mindig azonnal törölje fel a kiömlött öblítőszeret.
Foltos a mosogatógép belseje.	Színezéket tartalmazó mosogatószert használt.	Ellenőrizze, hogy a mosogatószer nem tartalmaz színezéket.
Fehér réteg képződött a mosogatógép belsejében.	Ásványok rakódtak le a kemény vízből.	A gép belsejének tisztításához használjon mosogatógép tisztítószert, nedves szivacsot és gumikesztyűt. Habképződés elkerülése érdekében kizárólag mosogatógéphez használt tisztítószert használjon.
Az evőeszközökön rozsdafoltok vannak.	Az evőeszközök nem rozsdamentesek.	
	A só betöltése után nem indította el a programot. Sómaradvány került a mosogatóciklusba.	Miután betöltötte a sót, futtassa le a gyors mosogatóprogramot anélkül, hogy edényt tenne a mosogatógépbe, vagy Turbo funkcióra (ha van) állítaná a mosogatógépet.
	Az öblítőszer-tartály kupakja laza.	Ellenőrizze, hogy a kupakot jól beszorította.

Zaj

Kopogó hang a mosogatótérben	A permetezőkar ütközik az edénytartóban levő edénnyel.	Állítsa meg a programot, rendezze át az edényeket, amelyek akadályozzák a permetezőkart.
Zörgő hang a mosogatótérben	Az edények mozognak a mosogatótérben.	Állítsa meg a programot, és rendezze át az edényeket.
Kopogó hang a vízcsövekben	Ezt a csövek telepítése vagy keresztezése okozhatja.	Nem befolyásolja a mosogatógép funkcióját, de szükség esetén forduljon szakemberhez.



A mosogatás
eredménye
nem
kielégítő.

Probléma

Az edények nem tiszták.

Lehetséges okok

Az edényeket nem helyezte be megfelelően.

A program nem volt kellően erős.

A mosogatószer-adagolás nem volt elegendő.

Edények akadályozzák a permetezőkarok útját.

A mosogatótér alján található szűrőrendszer nem tiszta, vagy nincs megfelelően összeszerelve.

A permetezőkar fűvókái eldugultak.

A víz lágy és túl sok mosogatószert használt.

Az alumínium eszközök hozzáérttek az edényekhez.

Az edények elzárják a mosogatószer-adagolót.

Az edényeket nem tette be megfelelően.

Túl kevés az öblítőszert.

Az edényeket túl korán vette ki.

Nem megfelelő programot választott.

Az evőeszköz bevonata gyenge minőségű.

Megoldás

Nézze át a „A mosogatógép edénytartóinak feltöltése” című fejezetet.

Válasszon intenzívebb programot. Nézze át a Programtáblázatot.

Használjon több mosogatószert, vagy válasszon egy másikat.

Rendezze át az edényeket, hogy a karok szabadon forogjanak.

Tisztítsa meg és/vagy tegye a szűrőket megfelelően a helyükre. Tisztítsa meg a permetezőkarok fűvókáit. Nézze át „A permetezőkarok tisztítása” című fejezetet.

Ha a víz lágy, használjon kevesebb mosogatószert, és rövidebb mosogatóciklust válasszon az üvegedények mosogatásához.

A foltok eltávolításához használjon enyhe súrolószert.

Rendezze el újra az edényeket.

Az edényeket az utasítások szerint tegye a mosogatógépbe.

Növelje az öblítőszert-adagot./Töltse újra az öblítőszert-adagolót.

Mosogatás után ne ürítse azonnal ki a mosogatógépet. Nyissa ki résnyire az ajtót, hogy a gőz eltávozzon. Csak akkor vegye ki az edényeket, ha már csak alig langyosak. Először az alsó edénytartót ürítse ki. Így megakadályozza, hogy a víz a felső tartóban lévő edényekről az alsón lévőkre csorogjon.

A rövid programok esetében a mosogatás alacsonyabb hőmérsékleten történik. Ez csökkenti a tisztítási teljesítményt is. Hosszabb mosogatóprogramot válasszon.

Az evőeszközök esetében nehezebb a vízelvezetés. A hasonló evőeszközök és edények nem alkalmasak mosogatógépben való tisztításra.

A mosogatás
eredménye
nem
kielégítő.

Az edények nem szárazak.

Az üvegedények homályosak.

Az edényeken fekete vagy szürke foltok vannak.

Mosogatószert maradt az adagolóban.

Hibajelzés

Hibásan működés esetén, a készülék a következő figyelmeztetéseket jelenítheti meg:		
Kódok	Jelentés	Lehetséges esetek
E1 (Az áztatógomb gyorsan villog)	Hosszabb program idő	A csap nincs kinyitva, vagy kevés víz jut a gépbe a csővön vagy a víznyomás túl kicsi.
E3 (Az áztatós és a gyors gomb egyszerre villog gyorsan)	Nem éri el a megfelelő hőmérsékletet	Hibás működése a melegítő berendezésnek.
E4 (Az ECO fény villog gyorsan)	Túlcsordulás.	Szivárog valahol a mosogatógép



FIGYELEM!

- Tűlfolyás esetén zárja el a vízcsapot, mielőtt a szervizt értesíti.
- Ha tűlfolyás vagy szivárgás miatt víz van a mosogatógép aljában, mielőtt újraindítja a mosogatógépet, távolítsa el a vizet.

Műszaki adatok

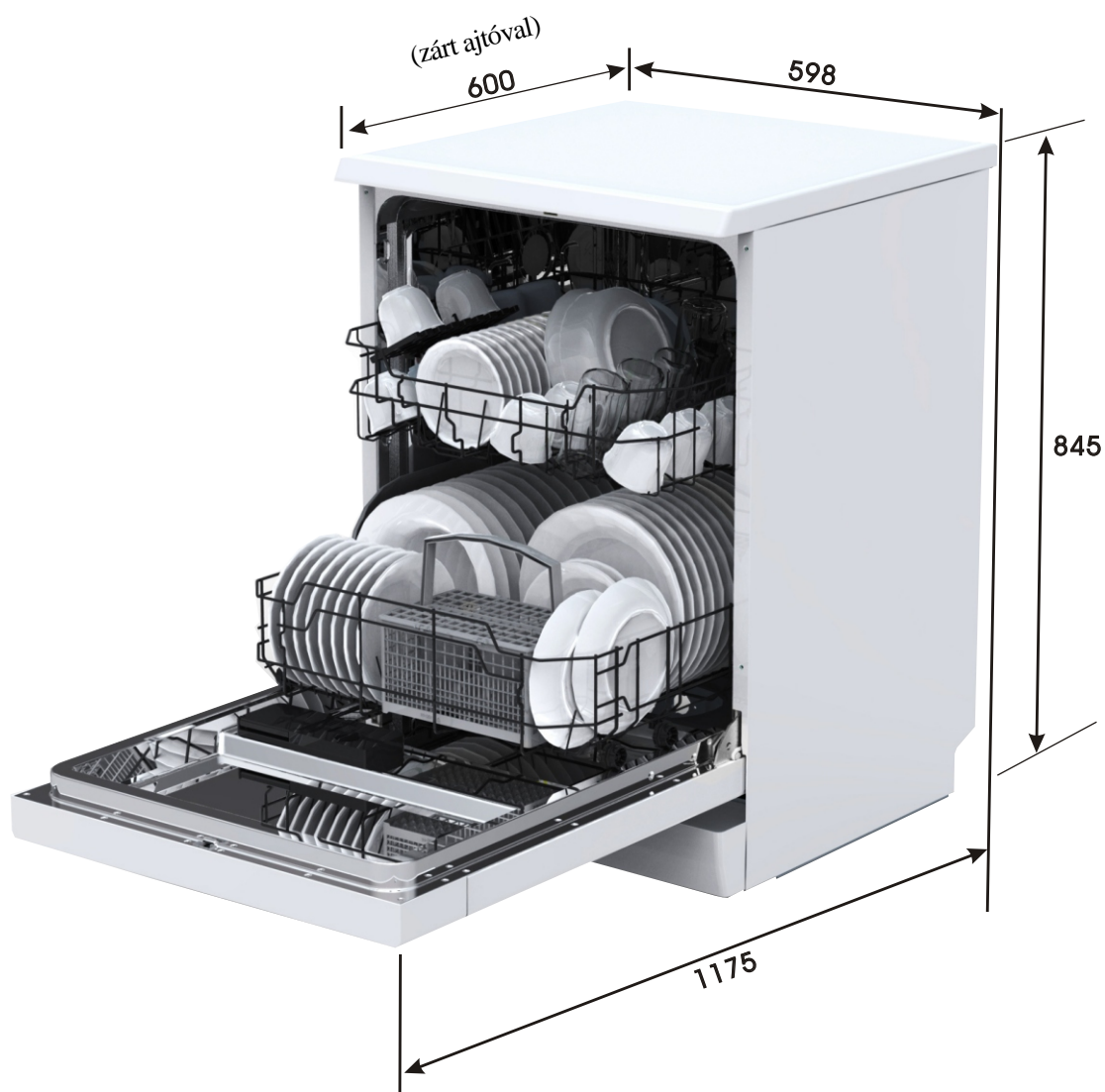

Magasság:	845 mm
Szélesség:	598 mm
Mélység:	600 mm (zárt ajtóval)
Víznyomás:	0,04–1,0 MPa
Áramellátás:	lásd az adattáblát
Kapacitás:	12 teríték

Az edénytartók feltöltése az En 50242 szabvány szerint:

1. Felső edénytartó:

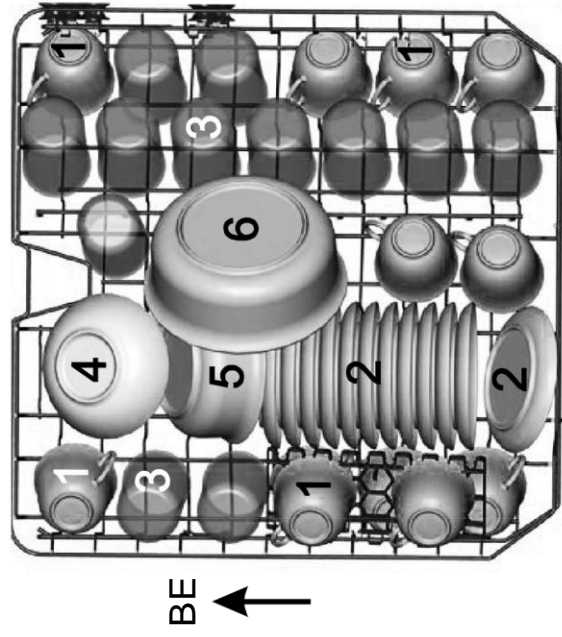

3. Evőeszköz-tartó:

1	2	1		5	5	5	5		1	2	1
2	2	2			3			3	3		2
1	2	1		5	5	5	5		1	3	1
1	2	1		4	4	4	4	4	3	3	3
2	2	2			8			7	3	3	3
1	2	1		4	4	4	4	4	6		6

2. Alsó edénytartó:

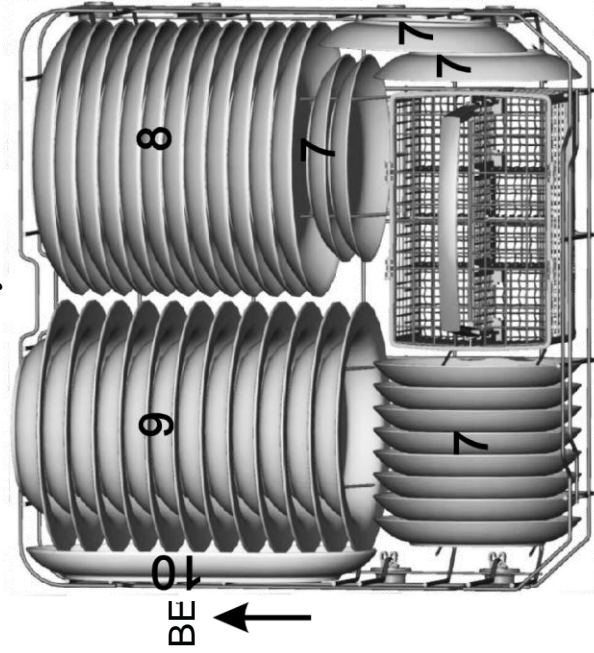

Csészék



Csészealjok



Poharak



Kis tálalóedény



Közepes tálalóedény



Nagy tálalóedény



Desszertes tányérok



Lapostányérok



Levesestányérok



Ovális tál

1. Nagykanalak



5. Desszertes kanalak



2. Villák



6. Tálalókanalak



3. Kécek



7. Tálalóvillák



4. Teáskanalak



8. Merítőkanál száfthoz



Az adatok az összehasonlító teszthez megfelelnek az

EN 50242 szabványnak:

Kapacitás: 12 teríték

Felső edénytartó állása: alsó állás

Program: ECO

Öblítőszer-adagolási fokozat: 6

Vízlagyító fokozata: H4

Műszaki adatlap

Háztartási mosogatógép adatlapja a 1059/2010 EU Irányelvnek megfelelően:

Gyártó	GORENJE
Típus / leírás	GS62010W,GS62010S,GS62110W
Terítékek száma	12
Energiaosztály 1	A++
Éves energiafelhasználás 2	258kWh
Standard mosogatási ciklus energia-felhasználása	0,90kWh
Energia-felhasználás kikapcsolt üzemmódban	0,45 W
Energia-felhasználás bekapcsolt üzemmódban	0,49 W
Éves vízfogyasztás 3	3080 liter
Szárítás-hatékonysági osztály 4	A
Standard mosogatási ciklus 5	ECO 45°C
Standard mosogatási program időtartama	190 perc
Zajsztint	49 dB (A) re 1 pW
Kivitel	Pult alá helyezhető
Beépíthetőség	Igen
Magasság	84,5 cm
Szélesség	59,8 cm
Mélység (csatlakozókkal)	60cm
Energia-felhasználás	1930 W
Névleges feszültség / frekvencia	220 -240V ~ / 50 Hz
Víznyomás	0,4 10 bar = 0,4 1 Mpa

MEGJEGYZÉS:

- 1.A+++ - től (legnagyobb hatékonyság) D-ig (legalacsonyabb hatékonyság)
- 2.Energia-felhasználás 258kWh évente, 280 standard, hideg vizet felhasználó mosogatási ciklus alapján és alacsony teljesítményt igénylő üzemmódokban. Az aktuális energia-felhasználás függ a készülék tényleges használatától is.
- 3.Vízfogyasztás 3080 liter évente, 280 standard mosogatási ciklus alapján. A tényleges vízfogyasztás függ a készülék tényleges használatától is.
- 4.A-tól (legnagyobb hatékonyság) G-ig (legalacsonyabb hatékonyság)
- 5.Ez a program normál szennyezettségű edények mosogatására szolgál, és az ilyen típusú edényekhez mind energia-, mind vízfogyasztás tekintetében a leghatékonyabb program.

A termék aktuális verziója az alábbi Európai szabványoknak és irányelveknek felel meg:

- LVD 2006/95/EC
- EMC2004/108/EC
- ErP2009/125/EC

A fenti értékek speciális működési feltételek melletti szabványokkal összhangban kerültek mérésre. Az eredmények nagyban különbözhetnek az edények mennyisége, szennyezettsége, a víz keménysége, a mosogatószer mennyisége, stb. függvényében.

A használati utasítás az Európai Unió szabványaira és szabályaira épül.