

HU

**RÉSZLETES
HASZNÁLATI
UTASÍTÁS
BEÉPÍTHETŐ
INDUKCIÓS
ÜVEGKERÁMIA
FŐZŐLAPHOZ**

Simplicity
COLLECTION

Köszönjük bizalmát és termékünk megvásárlását.

Ez a részletes használati utasítás arra szolgál, hogy megkönnyítse a termék használatát. A használati utasítás segítségével a lehető leggyorsabban sajátíthatja el a készülék használatát.

Győződjön meg róla, hogy a készülék sértetlen. Ha szállítási sérülést észlel, kérjük vegye fel a kapcsolatot az értékesítővel, akitől a terméket vásárolta, vagy a regionális raktárral, ahonnan a terméket kiszállították. A telefonszámokat a számlán vagy a szállítólevélen találhatja meg.

A használati utasítás az alábbi honlapon is elérhető:

www.gorenje.com / < <http://www.gorenje.com> />



Fontos információk



Tippek, megjegyzés

TARTALOM

4 ONTOS BIZTONSÁGI FIGYELMEZTETÉSEK	BEVEZETŐ
7 BEÉPÍTHETŐ INDUKCIÓS ÜVEGKERÁMIA FŐZŐLAP	
8 Műszaki információk (modelltől függően)	
9 A KÉSZÜLÉK ELSŐ ALKALOMMAL TÖRTÉNŐ HASZNÁLATA ELŐTT	A KÉSZÜLÉK FELKÉSZÍTÉSE AZ ELSŐ HASZNÁLATRA
10 INDUKCIÓS FŐZŐFELÜLET	A FŐZŐLAP MŰKÖDÉSE
10 Üveggerámia főzőfelület 11 Energia-takarékossági tippek 11 Edényfelismerés 12 Az indukciós főzési mező működési elve 13 Indukciós edények	
14 A FŐZŐLAP MŰKÖDTETÉSE	
14 Vezérlő egység (modelltől függően) 15 A főzőlap bekapcsolása 15 A főzési mezők bekapcsolása 16 Automatikus gyorsmelegítés 17 Összekapcsolt főzési mezők (modelltől függően) 19 Megnövelt teljesítményű főzési mező - power boost opció 20 Gyerekzár 21 Kiolvasztás / melegítés 22 Időzítés funkciók 23 A főzés folyamatának ideiglenes megszakítása - stop&go 23 Túlhevülés elleni védelem 24 Memória funkció 25 A főzési mező kikapcsolása 25 A fennmaradó hő kijelzése 26 A teljes főzőlap kikapcsolása 26 Automatikus kikapcsolás 26 Maximális főzési idő 27 Felhasználói beállítások	
29 KARBANTARTÁS & TISZTÍTÁS	KARBANTARTÁS & TISZTÍTÁS
31 HIBAELHÁRÍTÁSI TÁBLÁZAT	HIBAELHÁRÍTÁS
33 A FŐZŐLAP BEÉPÍTÉSE	EGYÉB
43 A FŐZŐLAP CSATLAKOZTATÁSA AZ ELEKTROMOS HÁLÓZATRA	
45 HULLADÉKKEZELÉS	

FONTOS BIZTONSÁGI FIGYELMEZTETÉSEK



OLVASSA ÁT FIGYELMESEN A HASZNÁLATI UTASÍTÁST ÉS ŐRIZZE MEG, MERT KÉSŐBB IS SZÜKSÉGE LEHET RÁ.

A készüléket akkor használhatják 8 éves, vagy annál idősebb gyerekek, valamint csökkent fizikális, érzékszervi vagy mentális képességekkel rendelkezők, illetve olyanok, akiknél nincs meg a készülék használatához szükséges tudás és tapasztalat, ha felügyeletük biztosított, illetve ha megfelelő útmutatást kaptak a készülék biztonságos használatáról és megértették az ezzel járó veszélyeket. A gyerekek nem szabad, hogy játsszanak a készülékkel. A készülék tisztítását és karbantartását felügyelet nélkül nem végezhetik gyerekek.

FIGYELMEZTETÉS: A készülék és egyes elérhető részei működés közben igen felforrósodhatnak. Ügyeljen rá, hogy ne érintse meg a fűtőelemeket. Felügyelje folyamatosan a 8 évnél fiatalabb gyerekeket, vagy tartsa távol őket a készüléktől.

FIGYELMEZTETÉS: A készülék elérhető részei használat közben igen felforrósodhatnak. Tartsa távol a gyerekeket a sütőtől.

FIGYELMEZTETÉS: Az áramütés veszélyének elkerülése érdekében izzó cseréje előtt győződjön meg róla, hogy a készülék ki van-e kapcsolva.

Az áramütés veszélye miatt a készülék tisztítására ne használjon gőztisztítót vagy nagynyomású tisztítókészüléket.

A készüléket nem szabad külső időzítővel vagy speciális vezérlő rendszerrel üzemeltetni.

A megszakítót fix huzalozásba kell beépíteni, a huzalozásra vonatkozó előírásoknak megfelelően.

Ha a csatlakozó kábelt sérült, azt a veszélyek elkerülése érdekében csak a gyártó, annak márkaszervize vagy más, megfelelően képzett személy cserélheti ki (csak a csatlakozó kábellel rendelkező készülékekre vonatkozik).

FIGYELMEZTETÉS: Ha az üvegkerámia főzőlap megrepedt, kapcsolja ki a készüléket az áramütés veszélyének elkerülése érdekében.

Mielőtt a fedelet felnyitná, győződjön meg róla, hogy tiszta és nincs rajta szétfolyva semmilyen folyadék. A fedél lehet lakkozott vagy üveg. Csak akkor zárja le, ha a főzési mezők már teljesen kihűltek.

Ne nézzen közvetlenül a főzőlap elemeibe, mert közöttük halogén lámpák is vannak.

FIGYELMEZTETÉS: A főzőlapon zsírral vagy olajjal történő, felügyelet nélküli ételkészítés veszélyes lehet és tüzet is okozhat. A tüzet SOHA ne próbálja vízzel eloltani - ehelyett kapcsolja ki a készüléket és fedje le a lángot, például egy fedővel vagy egy nedves ruhával.

FIGYELMEZTETÉS: Tűzveszély: ne tároljon semmilyen tárgyat a főzőlapon.

Tűzveszély: Ne tároljon semmilyen tárgyat a főzőlap felületén.

FIGYELMEZTETÉS: A főzés folyamatát felügyelni szükséges. A rövid főzési folyamatot állandóan felügyelni kell.

FIGYELMEZTETÉS: A főzőlapon zsírral vagy olajjal történő, felügyelet nélküli ételkészítés veszélyes lehet és tüzet is okozhat.

FIGYELMEZTETÉS: Kizárólag a főzőlap gyártója által kialakított tűzhelyvédő rácsot használja, vagy olyan típust, amelyet a gyártó a használati utasításban a készülékhez megfelelőként jelölt meg. A nem megfelelő védőrács használata balesetveszélyes lehet.

Az főzőlap felszínére ne helyezze olyan fém tárgyakat, mint kések, villák, kanalak vagy fedők, mert ezek ott igen felforrósodhatnak.

Használat után kapcsolja ki a főzési mezőt a megfelelő vezérlő gombbal és ne hagyatkozzon kizárólag az edényfelismerő rendszerre.

A készülék háztartásban való használatra szolgál. De használja semmilyen más célra, pl. helyiség fűtésére, háziállatok vagy más állatok, papír, textil, fűszer, stb. szárítására, mivel ilyen esetekben fennáll a sérülés- és tűzveszély.

A készülék elektromos hálózatra való csatlakoztatását kizárólag arra felhatalmazott szerelő vagy szakember végezheti el. A készülék hozzá nem értő részéről történő szerelése vagy javítása esetén fennáll a súlyos testi sérülés, illetve a készülék károsodásának veszélye.

Egy sorozaton belül a különféle készülékek vagy elemek közötti esetleges színárnyalat-különbségek különféle tényezők miatt alakulhatnak ki: ilyenek például, ha eltérő szögben tekintünk az egyes készülékekre, ha azok háttere, anyaga eltérő színű, vagy a helyiség megvilágítása is okozhatja.

Ha a készülék közelében egy másik elektromos készülék is csatlakoztatva van az elektromos hálózatra, ügyeljen, hogy annak csatlakozó kábele ne érintkezzék a forró főzési mezőkkel.

Ha a csatlakozó kábel sérült, azt csak a gyártó, annak márkaszervize vagy más, megfelelően képzett szakember cserélheti ki, a veszélyek elkerülése érdekében.

Az üvegerámia főzési felület tárolóhelyként történő használata karcolásokat vagy más károkat okozhat. A főzőlapon soha ne melegítsen ételeket alufóliában vagy műanyag dobozban. Az ilyen fólia vagy dobozok megolvadhatnak, ami egyrészt tűzveszélyes, másrészt kárt okozhat a főzőlapon.



A készülék csatlakoztatása előtt olvassa át figyelmesen a használati utasítást. A készülék nem megfelelő elektromos csatlakoztatása vagy nem megfelelő használata miatt szükségessé váló javításokra vagy kárigényekre nem érvényes a garancia.

BEÉPÍTHETŐ INDUKCIÓS ÜVEGKERÁMIA FŐZŐLAP

(A TARTOZÉKOK ÉS FUNKCIÓK LEÍRÁSA - MODELLTŐL FÜGGŐEN)

Mivel a használati utasításban szereplő készülékek eltérő felszereltségűek, egyes, a használati utasításban leírt funkciókkal és tartozékokkal lehetséges, hogy az Ön készüléke nem rendelkezik.

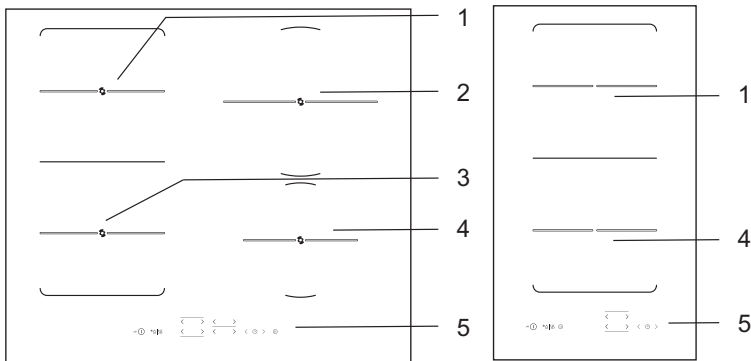

1. Bal hátsó indukciós főzési mező
2. Jobb hátsó indukciós főzési mező
3. Bal első indukciós főzési mező
4. Jobb első indukciós főzési mező
5. Főzőlap vezérlő modul

MŰSZAKI INFORMÁCIÓK

(MODELLTŐL FÜGGŐEN)

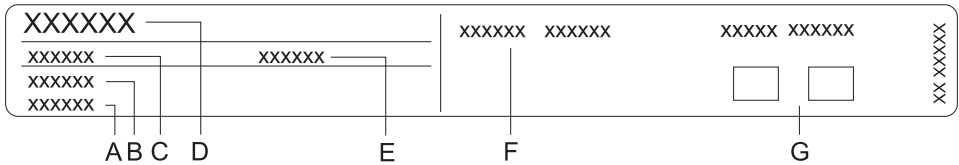

- A Szériaszám
- B Kód/ID
- C Típus
- D Márka
- E Modell
- F Műszaki adatok
- G Megfelelőségi jelölések

A készülék alap-adatait tartalmazó adattábla a főzőlap alján került elhelyezésre.

A készülékre vonatkozó típus és modell adatok a garancialevélen találhatóak.

A KÉSZÜLÉK ELSŐ ALKALOMMAL TÖRTÉNŐ HASZNÁLATA ELŐTT

Ha a főzőlap üvegkerámia felülettel rendelkezik, törölje azt át nedves, mosogatószeres ruhával. Ne használjon erős, súroló hatású tisztítószeret, mert azok karcolásokat okozhatnak. Szintén ne használjon súrolószivacsokat vagy folttisztítókat.

A készülék használatának kezdetén tipikus "új készülék szag" jelentkezhet, ami később fokozatosan eltűnik.

INDUKCIÓS FŐZŐFELÜLET

ÜVEGKERÁMIA FŐZŐFELÜLET

- A főzőlap ellenáll a hőmérséklet-változásoknak.
- A főzőlap ütésálló is.
- Az üvegkerámia főzőlap tárolóhelyként való használata karcolásokat vagy egyéb károsodást okozhat.
- Ne használja az üvegkerámia főzőlapot, ha a repedt vagy törött. A főzőlap eltörhet, ha éles tárgy esik rá. Az ilyen esetek következményei vagy azonnal, vagy csak egy kis idő múlva válnak láthatóvá. Ha a főzőlapon repedés válik láthatóvá, azonnal áramtalanítsa a készüléket.
- Ügyeljen rá, hogy mind a főzési mező, mind az edények alja tiszta és száraz legyen. Ez jobb hővezetést tesz lehetővé és megelőzi a fűtőfelület károsodását. Ne helyezzen üres edényeket a főzési mezőre.
- A főzési mező megsérülhet, ha üres edényt helyeznek rá. Mielőtt egy edényt a főzőlapra helyezne, törölje szárazra az alját a minél jobb hővezetés biztosítása érdekében.

FŐZÉSI TELJESÍTMÉNY-FOKOZATOK

A főzési mezők teljesítménye tíz különböző szintre állítható be. Az alábbi táblázatban került felsorolásra néhány példa minden egyes teljesítmény-fokozat használatára.

Szint	Használat
0	Kikapcsolva, a fennmaradó hő kihasználása
1 - 2	Ételek melegen tartása, kisebb mennyiségű étel lassú főzése (legalacsonyabb fokozat)
3	Lassú főzés (a kezdeti intenzív melegítés folytatása)
4 - 5	Nagyobb mennyiségű étel lassú főzése (a főzés folytatása), nagyobb darab húsok sütése
6	Sütés és pirítás
7 - 8	Pirítás
9	Nagyobb mennyiségek főzése, pirítás
P	Intenzív melegítés a főzés folyamatának megkezdéséhez; ideális nagyon nagy mennyiségű étel főzésére is

ENERGIA-TAKARÉKOSSÁGI TIPPEK

- Edények vásárlásakor vegye figyelembe, hogy az edényen feltüntetett átmérő általában a felső szélet vagy a fedőt jelenti, ami rendszerint nagyobb, mint az edény alsó átmérője.
- Ha egy ételt nagyon sokáig kellene főzni, használjon kuktát. Ügyeljen rá, hogy a kuktában mindig elegendő folyadék legyen. Ha üres edény kerül a főzőlapra, az túlhevülhet, ami mind az edény, mind a főzőlap károsodásához vezethet.
- Ha van rá lehetőség, fedje le az edényt egy megfelelő méretű fedővel. Használjon olyan edényt, ami megfelel a készített étel mennyiségének. Ha egy nagy, és csak részben teli edényben főz, sokkal több energiát fogyaszt.

EDÉNYFELISMERÉS

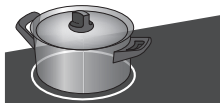

- Akkor sem következik be energiavesztés, ha a a főzési mezőn nincs edény, illetve ha a főzési mező átmérőjénél kisebb átmérőjű edény van rajta.

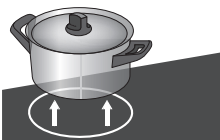

- Ha az edény sokkal kisebb, mint a főzési mező, lehetséges, hogy a főzési mező nem ismeri fel. A főzési mező bekapcsolásakor az **U** jelzés és a kiválasztott teljesítmény-fokozat villog felváltva a kijelzőn. Ha a következő 1 percben megfelelő edény kerül elhelyezésre a főzési mezőn, a készülék azt felismeri és a bekapcsol, a kiválasztott teljesítmény-fokozaton. Amint az edény eltávolításra kerül a főzési mezőről, az energia-ellátás megszakad.

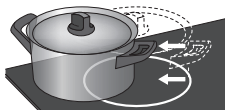

- Ha kisebb edény kerül elhelyezésre a főzési mezőn, de azt a készülék még felismeri, csak annyi energiát fog felhasználni, amennyi az edény mérete alapján szükséges.

AZ INDUKCIÓS FŐZÉSI MEZŐ MŰKÖDÉSI ELVE

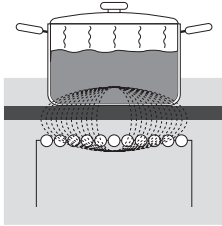

- A főzőlap nagy hatékonyságú indukciós főzési mezőkkel rendelkezik. A hő közvetlenül az edény aljában keletkezik, ahol a legnagyobb szükség van rá. Így elkerülhető az üvegkerámia felületen keresztüli hővesztés. Az energia-felhasználás lényegesen alacsonyabb, mint a hagyományos, hőt sugárzó égőkkel rendelkező főzőlapok esetében.
- Az üvegkerámia főzési mező nem melegszik közvetlenül, hanem csak közvetetten, az edényből visszasugárzott hőn keresztül. A főzési mező kikapcsolását követően a hő "fennmaradó hő"-ként kerül kijelzésre.
- Az indukciós főzési mezők esetében a melegítést az üvegkerámia felület alatt elhelyezett indukciós tekercs teszi lehetővé. A tekercs mágneses mezőt indukál, ami örvényáramot generál a ferromágneses edény aljában, amittől az edény felmelegszik.



Ha cukor vagy nagy cukortartalmú étel ömlik a forró üvegkerámia főzőlapra, azt azonnal törölje le vagy távolítsa el kaparó segítségével akkor is, ha a főzési mező még forró. Ezzel megelőzhető az üvegkerámia felület károsodása.

Az üvegkerámia főzőlap tisztítására ne használjon mosószert vagy egyéb tisztítószereket, mert azok kárt okozhatnak a felületben.

INDUKCIÓS EDÉNYEK

AZ INDUKCIÓS FŐZŐLAPON VALÓ HASZNÁLATRA ALKALMAS EDÉNYEK

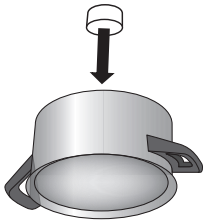

- Az indukció csak megfelelő edények használata esetén működik megfelelően.
- Ügyeljen rá, hogy az edény a főzési mező közepére kerüljön.
- Megfelelő edények: acélból, zománcozott acélból vagy öntöttvasból készült edények.
- Nem megfelelő edények: acélötvözetből készült edények réz vagy alumínium aljjal és üveg edények.
- Mágneseszteszt: Egy kis mágnes segítségével ellenőrizze, hogy az

edény alja mágnesezhető-e. Ha a mágnes hozzátapad az edény aljához, az adott edény megfelel indukciós főzőlapon való használatra.

- Kukta használata esetén felügyelje a melegedés folyamatát, amíg a megfelelő nyomás elérésre nem kerül. Először állítsa a főzési mezőt maximális teljesítmény-fokozatra; majd, a kukta gyártójának utasításai alapján csökkentse a teljesítményt, amikor szükséges.
- Ügyeljen rá, hogy a kuktában vagy bármilyen más edényben elegendő mennyiségű folyadék legyen. Ha a főzőlapon üres edény kerül elhelyezésre, túlhevülés következik be, ami kárt tehet úgy az edényben, mint a főzőlapban.
- Egyes edények alja nem teljesen mágneses. Ilyen esetekben csak a mágneses rész melegszik fel, míg az edény aljának többi része hideg marad.
- Speciális edények használata esetén kövesse a gyártó utasításait.
- A jobb főzési eredmények érdekében az edény aljának mágneses része azonos méretű kell hogy legyen a főzési mező méretével. Ha a főzési mező nem ismeri fel az edényt, próbálja meg áthelyezni egy másik, kisebb átmérőjű főzési mezőre.

Főzési mező	Az edény aljának minimális átmérője
Ø 160 mm	Ø 90 mm
Ø 180 mm	Ø 90 mm
Ø 210 mm	Ø 110 mm
190 x 210 mm	Ø 110 mm
Bridge (octa)	Ø 230 mm

Az edény alja egyenes kell hogy legyen.

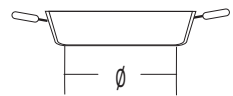
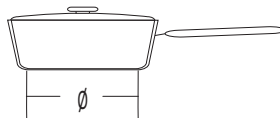
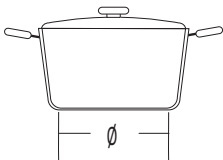

A FŐZŐLAP MŰKÖDTETÉSE

VEZÉRLŐ EGYSÉG (modelltől függően)

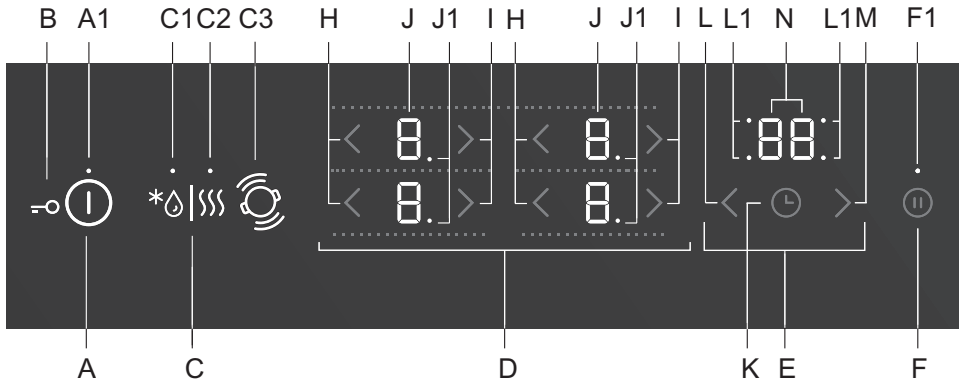

Beállítás szenzorgombok:

- A A főzőlap be / kikapcsolása
- A1 Gyerekzár be / kikapcsolása jelfény
- B Gyerekzár gomb
- C Kiolvasztás / melegítés gomb
- C1 Kiolvasztás jelfény
- C2 Melegítés jelfény
- C3 Az edény helyének felismerése a főzési mezők automatikus összekapcsolásával
- D A főzési mezők vezérlése
- E Időzítés funkciók
- F Stop / go (leállítás / folytatás) és memória funkció
- F1 Stop / go és memória funkció jelfény
- H A teljesítmény-fokozat csökkentése gomb
- I A teljesítmény-fokozat növelése gomb
- J Teljesítmény-fokozat kijelzők
- J1 Fél teljesítmény-fokozatot jelző tizedespont az adott főzési mezőnél
- K Az időzítés be / kikapcsolása
- L Időzítés beállítása gomb (-)
- L1 Az adott főzési mezőhöz bekapcsolt időzítést jelző jelfény
- M Időzítés beállítása gomb (+)
- N Idő kijelzése

A FŐZŐLAP BEKAPCSOLÁSA

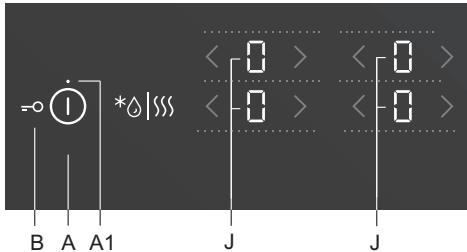

Helyezze az edényt a főzési mezőre.

A főzőlap bekapcsolásához érintse meg a be / kikapcsolás (A) gombot. Ekkor valamennyi főzési mező kijelzőjén a "0" jelenik meg.

Rövid hangjelzés lesz hallható és az (A1) gomb felett kigyullad a jelfény.



Ha a következő 10 másodpercben egyetlen főzési mező sem kerül bekapcsolásra, a főzőlap kikapcsol.

A FŐZÉSI MEZŐK BEKAPCSOLÁSA

Összesen 9 vagy 17 teljesítmény-fokozat állítható be. 17 fokozat esetén a kijelzőn látható tizedespont a fél fokozatot jelzi (pl. a "8." a 8,5-es fokozatot jelenti, modelltől függően).

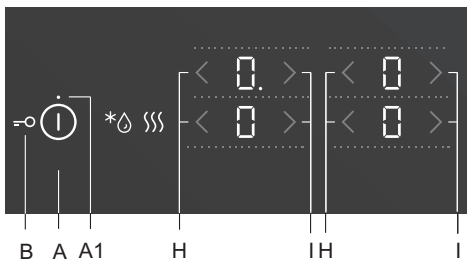

A főzőlap bekapcsolását követően

(10 másodpercen belül) kapcsolja be

a kívánt főzési mezőt. A kiválasztott

főzési mezőhöz a (H) és az (I) gombok

segítségével állíthatja be a kívánt

teljesítmény-fokozatot. Ha először az (I)

gombot érinti meg, a teljesítmény-fokozat a

"9"-es lesz.

Ha először az (H) gombot érinti meg, a

teljesítmény-fokozat a "4"-es lesz.

A főzési mezők teljesítményének módosítása.

A teljesítmény-fokozat bármikor módosítható a (H) vagy az (I) gomb érintésével.

A teljesítmény-fokozat gyorsabb csökkentéséhez vagy növeléséhez érintse meg és tartsa benyomva a (H) vagy az (I) gombot.

AUTOMATIKUS GYORSMELEGÍTÉS

Valamennyi főzési mező rendelkezik egy olyan speciális mechanizmussal, ami a teljesítményt a főzés megkezdésekor maximális fokozatra állítja, függetlenül az aktuális beállítástól. Az automatikus gyorsmelegítés funkció ideiglenesen megnöveli a teljesítményt, így az edény tartalma gyorsabban felmelegszik (9) Egy idő elteltével a teljesítmény-fokozat visszaáll az eredetileg beállított értékre (1 és 8 között).

Az automatikus gyorsmelegítés funkció ideális olyan ételek készítésére, amelyeket először maximális fokozaton kell melegíteni, majd pedig hosszabb ideig kell főzni.

Az automatikus gyorsmelegítés funkció nem megfelelő pirításhoz, sütéshez, pároláshoz, illetve olyan ételekhez, amelyeket gyakran kell forgatni, felönteni, kevergetni, illetve az olyanokhoz, amelyeket hosszabb ideig kuktában kell főzni.

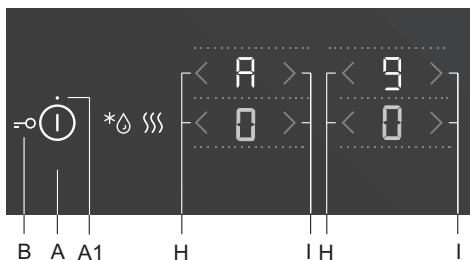

A főzőlap be van kapcsolva és az egyik főzési mezőn megfelelő edény van.

A főzési mező kikapcsolt állapotban kell hogy legyen; a kijelzőn a "0" fokozat látható. Nyomja meg a megfelelő (I) gombot és tartsa benyomva körülbelül 3 másodpercig, amíg rövid sípolást nem hall. A kijelzőn felváltva villog az "A" és a "9" jelzés.

Csökkentse a teljesítmény-fokozatot arra az értékre, amelyen az automatikus gyorsmelegítést követően főzni szeretne. A teljesítmény-fokozat kijelzőn az "A" és a kiválasztott teljesítmény-fokozat fog felváltva villogni. Ha az automatikus gyorsmelegítés időtartama eltelt, a főzési mező automatikusan a kiválasztott fokozatra kapcsol és a későbbiekben folyamatosan ez lesz látható a kijelzőn.

AUTOMATIKUS GYORSMELEGÍTÉS TÁBLÁZAT

Teljesítmény-fokozat	1	1.	2	2.	3	3.	4	4.	5	5.	6	6.	7	7.	8	8.
Az automatikus gyorsmelegítés időtartama (másodpercig)	40	60	70	100	120	150	180	220	260	300	430	400	120	150	195	200

AZ AUTOMATIKUS GYORSMELEGÍTÉS KIKAPCSOLÁSA

Ha az automatikus gyorsmelegítés közben a teljesítmény-fokozat csökkentésre kerül, az automatikus gyorsmelegítés funkció kikapcsol.

A funkció akkor is kikapcsol, ha a főzési mezőt a (H) és az (I) gombok egyidejű érintésével kikapcsoljuk.

ÖSSZEKAPCSOLT FŐZÉSI MEZŐK (modelltől függően)

- Egyes modelleknél két főzési mező összekapcsolható egyetlen nagy főzési mezővé. Így egy nagy, ovális edény vagy grill is elhelyezhető rajta. Az edény elég nagy kell hogy legyen ahhoz, hogy elfedje a az alsó és a felső főzési mező közepét is.
- Maximális edényméret: 40-50 cm. Az egyenletes hőeloszlás érdekében vastag aljú edény használata javasolt. Főzés közben az edény erősen felmelegszik - legyen elővigyázatos az égési sérülések elkerülése érdekében.
- Amikor az edényt a főzőlapra helyezi, ügyeljen rá, hogy az ne takarja el a vezérlő modult.

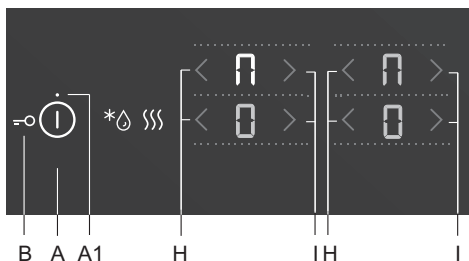

Az összekapcsolt főzési mező bekapcsolása

- A be / kikapcsolás szenzor (A) érintésével kapcsolja be a főzési mezőt.
- Érintse meg egyszerre mindkét szenzort (H) és tartsa őket benyomva 3 másodpercig. A kijelzőn a hátsó mezőnél a  jelzés jelenik meg, ami azt jelenti, hogy a két főzési mező összekapcsolása megtörtént.
- Állítsa be a kívánt teljesítmény-fokozatot az összekapcsolt főzési mezőkhöz. Ha később szeretné módosítani az összekapcsolt főzési mezők teljesítmény-fokozatát, használja az alsó főzési mezőhöz tartozó (H) vagy (I) gombot. Megjegyzés: Az összekapcsolt főzési mezőknél nem lehetséges az intenzív fokozat (P) beállítása, a maximális lehetséges fokozat a 9-es. »

Az összekapcsolt főzési mező kikapcsolása

- Csökkentse az összekapcsolt főzési mező teljesítmény-fokozatát 0-ra. Az összekapcsolt mező  jelzés eltűnik, és a melegítés kikapcsol.
- A továbbiakban a két főzési mező egymástól függetlenül működik.



AZ EDÉNY HELYÉNEK FELISMERÉSE A FŐZÉSI MEZŐK AUTOMATIKUS ÖSSZKAPCSOLÁSÁVAL (Csak egyes modelleknél.)

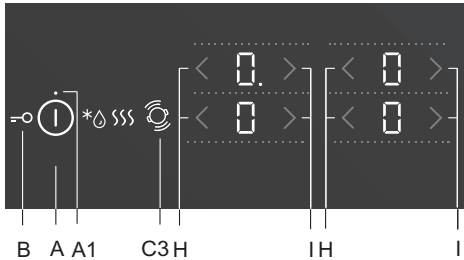

Az edény helyének felismerése funkció automatikusan kapcsol be, 10 másodperccel a készülék bekapcsolását követően.

Ha a főzőlapon van edény, a funkció felismeri annak helyzetét és az edény méretének függvényében automatikusan összekapcsolja a főzési mezőket. Ezzel két szomszédos főzési mező kapcsolható össze egyetlen nagy főzési mezővé.

A kijelzőn Π a hátsó főzési mezőnél a jelzés jelenik meg, ami azt jelenti, hogy a két főzési mező összekapcsolása megtörtént.

- Állítsa be a kívánt teljesítmény-fokozatot az összekapcsolt főzési mezőhöz.
- Ha később szeretné módosítani az összekapcsolt főzési mező teljesítmény-fokozatát, azt az alsó mezőhöz tartozó (H) vagy (I) gombok segítségével teheti meg.
Megjegyzés: Az összekapcsolt főzési mező esetében nem lehetséges a legnagyobb teljesítmény (power boost, P) beállítása. A legnagyobb maximális teljesítmény-fokozat a 9-es.

Az automatikus edényhelyzet-felismerés bármikor bekapcsolható 10 másodpercre az edényfelismerés (C3) gomb megnyomásával. Az automatikus edényfelismerés és a főzési mezők automatikus összekapcsolása funkciók csak a még be nem kapcsolt főzési mezőknél működnek. A főzési mezők összekapcsolása funkció a teljesítmény-fokozat "0".

Ha nincs edény a főzőlapon:

- Kapcsolja be a főzőlapot. Ilyenkor minden főzési mező beállítása »0«.
- Helyezze az edényt a főzési mezőre. A főzési mezőnél, amelyen az edény elhelyezésre került, villogni kezd a »0«. Az adott főzési mező teljesítmény-fokozata a (H) vagy az (I) gomb megnyomásával módosítható. A funkció automatikusan összekapcsolja a főzési mezőket - az edény méretének függvényében.
- Folytathatja a következő edénnyel, ugyanilyen módon.

Ha az edény már a főzőlapon van:

- Kapcsolja be a főzőlapot.
- A főzési mezőnél, amelyen az edény elhelyezésre került, villogni kezd a »0«. Az adott főzési mező teljesítmény-fokozata a (H) vagy az (I) gomb megnyomásával módosítható.
- Ha több edény is van a főzőlapon, a készülék automatikusan felismeri az összes edényt és minden olyan főzési mező kijelzőjén, ahol edény van, a »0« fog villogni.

Az adott főzési mező teljesítmény-fokozata a (H) vagy az (I) gomb megnyomásával módosítható; ezután folytassa a következő főzési mezővel.

Az első 10 másodpercben az automatikus edényfelismerés ki is kapcsolható, a felhasználói beállítások menüben, az Au paraméternél. Lásd a "Felhasználói beállítások" fejezetet.

A funkció akkor használható, ha az edény már a főzőlapon van, vagy ha a főzőlap üres.

MEGNÖVELT TELJESÍTMÉNYŰ FŐZÉSI MEZŐ - POWER BOOST OPCIÓ

Egyes modellek esetében a megnövelt teljesítmény valamennyi, "P"-vel vagy "»"-al jelölt főzési mezőnél bekapcsolható. A megnövelt teljesítmény nem működik egyidőben mindegyik főzési mezőnél. Ez lehetővé teszi a az edény és az étel gyorsabb melegítését. A funkció lehetővé teszi, hogy a főzés ideiglenesen - maximum 5 percig - maximális teljesítménnyel történjék. Ezt követően a teljesítmény automatikusan 9-es fokozatra kapcsol. A funkció újra bekapcsolható, ha a rendszer nincs túlhevülve.

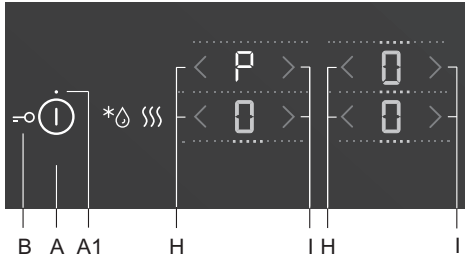

- A főzőlap be van kapcsolva és az egyik főzési mezőn megfelelő edény van.

A power boost funkció bekapcsolása

- Válassza ki a főzési mezőt.
- Állítsa a teljesítmény-fokozatot 9-esre, majd nyomja meg az (I) gombot. A kijelzőn ekkor megjelenik a »P« jelzést. A funkció ezzel bekapcsolásra került.

A power boost funkció kikapcsolása

- Nyomja meg a (H) gombot. A funkció ezzel kikapcsolásra kerül és a teljesítmény-fokozat 9-esre kapcsol.
- A teljesítmény-fokozat a (H) gomb többszöri megnyomásával a kívánt értékre csökkenthető.



Mivel a megnövelt teljesítménnyel működő főzési mező igen nagy fűtőerővel működik, a szomszédos alsó és felső főzési mezők nem állíthatók vele egyidőben a megnövelt fokozatra, ezek teljesítménye ilyenkor a 9-es fokozatra korlátozódik.

GYEREKZÁR

A főzőlapnál bekapcsolható a gyerekzár, ami megakadályozza a készülék egyszerű bekapcsolását.

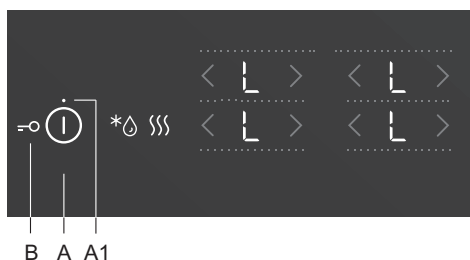

A főzőlap lezárása

A főzőlap kikapcsolt állapotban kell hogy legyen.

Érintse meg a be / kikapcsolás gombot és tartsa 3 másodpercig benyomva. A főzési mezők kijelzőin az "L" jelzés lesz látható. A főzőlap ezzel lezárásra került. 5 másodperc elteltével a főzőlap automatikusan készenléti üzemmódba kapcsol.

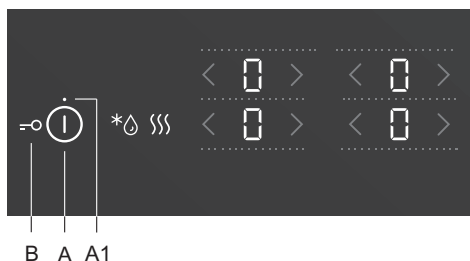

A zár kikapcsolása

A zár kikapcsolásához kövesse a bekapcsolás lépéseit. A főzőlap kikapcsolt állapotban kell hogy legyen.

Érintse meg a be / kikapcsolás gombot és tartsa benyomva 3 másodpercig. A főzési mezők kijelzőin az "L" jelzés "O"-ra változik. A főzőlap zárja ezzel kikapcsolásra került és a készülék használatra kész.



Ha a gyerekzár a felhasználói beállítások üzemmódban van bekapcsolva (Lásd a "Felhasználói beállítások" fejezetet.), a zár a főzőlap minden egyes kikapcsolását követően automatikusan aktiválódik.



Kapcsolja be a zárat a készülék tisztításának megkezdése előtt, hogy a főzőlap ne kapcsolódjon be véletlenül.

KIOLVASZTÁS / MELEGÍTÉS

A kiolvasztás / melegítés funkció a (C) gomb megnyomásával kapcsolható be. Kiolvasztáskor a hőmérséklet folyamatosan 42°C, míg melegítésnél a hőmérséklet 70°C lesz.

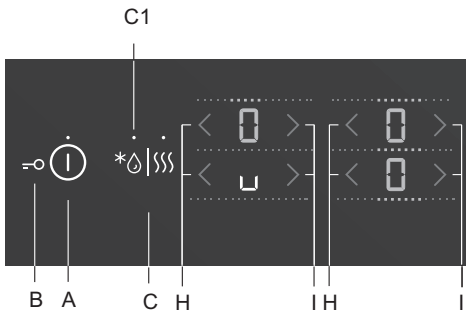

A kiolvasztás funkció bekapcsolása

A főzőlap bekapcsolásához nyomja meg az (A) gombot. Helyezzen el egy megfelelő edényt a kiválasztott főzési mezőn. Érintse meg egyszer a (C) gombot; ekkor kigyullad a (C1) jelfény. Érintse meg a kiválasztott főzési mező (H) vagy (I) gombját. A kijelzőn megjelenik az "u" jelzés.

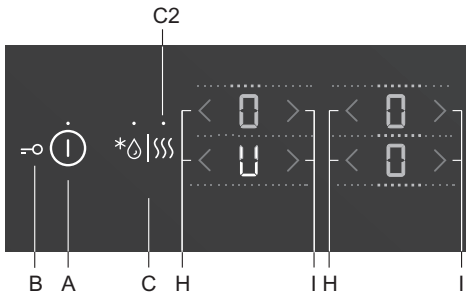

A melegítés funkció bekapcsolása

A főzőlap bekapcsolásához nyomja meg az (A) gombot. Helyezzen el egy megfelelő edényt a kiválasztott főzési mezőn. Érintse meg kétszer a (C) gombot; ekkor kigyullad a (C2) jelfény. Érintse meg a kiválasztott főzési mező (H) vagy (I) gombját. A kijelzőn megjelenik az "U" jelzés.

A kiolvasztás / melegítés funkció kikapcsolása

- Érintse meg a kiválasztott főzési mező (H) vagy (I) gombját.
- A főzési mező kikapcsol és a kijelzőn a »0« jelzés jelenik meg.

IDŐZÍTÉS FUNKCIÓK

A főzési idő 1 és 99 perc között állítható be. Ez két működési módot tesz lehetővé:



A A BEÁLLÍTOTT IDŐ VISSZASZÁMLÁLÁSA

Érintse meg az időzítés gombot (K) az időzítés bekapcsolásához. Az óra kijelzőjén ekkor a "00" jelzés lesz látható. Az (L) és az (M) gombok érintésével állítsa be az időt 1 és 99 perc között.

- Ha a beállított idő eltelt, hangjelzés lesz hallható, de a főzési mező nem kapcsol ki.
- A hangjelzés bármely gomb megnyomásával kikapcsolható; illetve bizonyos idő elteltével automatikusan kikapcsol.
- A visszaszámlálás funkció a főzőlap (A) gombbal történő kikapcsolását követően is aktív marad.
- A visszaszámlálás utolsó percében a hátralévő idő kijelzése másodpercekben történik.

B A KIVÁLASZTOTT FŐZÉSI MEZŐ KIKAPCSOLÁSÁNAK IDŐZÍTÉSE

Ez a funkció lehetővé teszi, hogy a kiválasztott főzési mezőnél - ahol korábban már beállításra került a teljesítmény-fokozat -, beállításra kerüljön a működés időtartama. Ha a beállított időtartam eltelt, a főzési mező automatikusan kikapcsol. Az időzítés bekapcsolásához érintse meg a (K) gombot. A időzítés kijelzőn (O) ekkor a "00" jelzés jelenik meg. Érintse meg ismét a (K) szenzorgombot - ekkor villogni kezd a kiválasztott főzési mezőhöz kapcsolódó (L1) jelfény.

- Az (L) és az (M) gombok segítségével állítsa be az időt 1 és 99 perc között.
- Ha a kívánt időtartam beállítása megtörtént, megkezdődik az idő visszaszámlálása. Továbbra is villogni fog az (L1) jelfény, ami az időzített főzési mezőt jelöli.
- Ha a beállított időtartam eltelt, hangjelzés lesz hallható és a főzési mező kikapcsol. Az óra kijelzőjén a "00" jelzés fog villogni. A hangjelzés bármely gomb érintésével kikapcsolható; illetve bizonyos idő elteltével automatikusan kikapcsol.

A főzési idő minden egyes főzési mezőhöz külön beállítható. Ha több időzítés funkció is aktív, az egyes főzési mezőkhöz tartozó hátralévő időtartamok felváltva jelennek meg a kijelzőn. Az adott időhöz kapcsolódó főzési mezőt villogó jelfény jelzi.

A beállított főzési idő módosítása

- A hátralévő főzési idő a főzés során bármikor módosítható.
- A kikapcsolás időzítése gomb (K) többszöri ismételt megnyomásával válassza ki a kívánt főzési mező időzítés-kijelzését. A kapcsolódó jelfény (L1) közben villog.
- Az új kívánt főzési idő az (L) és az (M) gombok segítségével állítható be.

A hátralévő főzési idő kijelzése

Ha több időzítés-beállítás is aktív, a hátralévő főzési idő a (K) gomb megnyomásával jeleníthető meg.

A beállított idő törlése

- A kívánt idő kijelzéséhez nyomja meg többször egymás után a (K) gombot (lásd A beállított főzési idő módosítása részt). Ekkor kijelzésre kerül a beállított idő és villogni kezd a főzési mezőt jelző jelfény.
- Érintse meg az (M) gombot az érték »00«-ra állításához vagy nyomja meg egyszerre az (L) és az (M) gombokat az érték azonnali »00«-ra állításához.

A FŐZÉS FOLYAMATÁNAK IDEIGLENES MEGSZAKÍTÁSA - STOP&GO

A STOP&GO funkció lehetővé teszi a forrás megszakítását úgy, hogy közben valamennyi beállítás változatlan marad. A főzés folyamatának megszakításához érintse meg a STOP&GO gombot (F). A gomb felett kigyullad a jelfény (F1). A beállítások ekkor villogni kezdenek a kijelzőn. Valamennyi beállítás lefagy, a főzési mezők melegítése is leáll (az égők kikapcsolnak). A STOP & GO kivételével valamennyi gomb inaktívvá válik. A STOP & GO funkció kikapcsolásához érintse meg ismét a STOP & GO gombot. Ekkor kialszik a jelfény (F1).

Ha a STOP & GO funkció nem kerül kikapcsolásra, a főzőlap 10 perc elteltével automatikusan kikapcsol.

TÚLHEVÜLÉS ELLENI VÉDELEM

- A főzőlap hűtőventilátorral van ellátva, ami a főzés során hűti az elektronikát. A ventilátor még a főzés befejezése után is működhet egy ideig.
- Az indukciós főzőlap rendelkezik beépített túlhevülés elleni védelemmel, ami védi az elektronikát a károsodástól. A védelem több szinten működik. Amikor a főzési mező hőmérséklete nagyon magas lesz, a teljesítmény automatikusan csökkentésre kerül. Ha ez nem elegendő, a főzési mező teljesítménye tovább csökken, vagy a biztonsági mechanizmus teljesen kikapcsolja a főzési mezőt. Ilyen esetben a kijelzőn az »F2« üzenet lesz látható. Ha a főzőlap lehűlt, ismét teljes teljesítményre rendelkezőre áll.

MEMÓRIA FUNKCIÓ

A memória funkció lehetővé teszi, hogy a legutóbbi beállítások a főzőlap kikapcsolását követő 5 másodpercen belül ismét betölthetők legyenek. Ez különösen akkor hasznos, ha véletlenül került megnyomásra a be / kikapcsolás gomb és ezzel kikapcsolásra a teljes főzőlap, vagy ha a főzőlap automatikusan kapcsolt ki, például azért, mert valamilyen folyadék ráfolyt a szenzorgombokra.

A be / kikapcsolás gombbal történő kikapcsolást követően 5 másodperc áll rendelkezésre a vezérlő panel újbóli bekapcsolására és további 5 másodperc a STOP & GO gomb (F) megnyomására, amivel a beállítások betölthetők. Ez alatt az 5 másodperc alatt a beállítások visszatöltése gomb feletti jelfény villog.

A főzőlapra visszatöltődik valamennyi olyan beállítás, ami a kikapcsolást megelőzően aktív volt.

A FŐZÉSI MEZŐ KIKAPCSOLÁSA

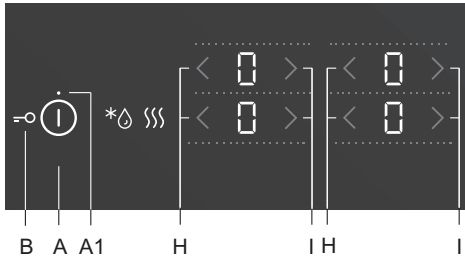

A főzési mező kikapcsolásához a "H" gomb segítségével állítsa az értéket "0"-ra. A főzési mező gyors kikapcsolásához érintse meg egyszerre a hozzá tartozó (H) és (I) gombokat. Ekkor rövid sípolás lesz hallható, a kijelzőn pedig a "0" jelenik meg. Ha valamennyi főzési mező teljesítménye "0"-ra van állítva, a főzési mező 10 másodperc elteltével automatikusan kikapcsol.

A FENNMARADÓ HŐ KIJELZÉSE

Az üvegkerámia főzőlap a fennmaradó hő kijelzése funkcióval is rendelkezik ("H"). Az üvegkerámia főzési mező nem közvetlenül melegszik, hanem csak közvetetten - az edényből visszasugárzott hőtől. Amíg a "H" jelzés világít a főzőlap kikapcsolását követően, a főzési mezőben fennmaradó hő van jelen, ami kihasználható az ételek melegen tartására vagy kiolvasztásra. A főzési mező még akkor is forró lehet, ha a "H" jel már eltűnt. Legyen elővigyázatos, mert fennáll az égésveszély!

MAXIMÁLIS FŐZÉSI IDŐ

Biztonsági okokból az egyes főzési mezők maximális lehetséges működési ideje korlátozva van. A maximális lehetséges működési idő az utoljára beállított teljesítmény-fokozattól függ.

Ha a teljesítmény-fokozat nem kerül módosításra, a főzési mező a maximális lehetséges működési idő elérésekor automatikusan kikapcsol.

Teljesítmény-fokozat	U	u	1	2	3	4	5	6	7	8	9	P*
Maximális működési idő (óra)	2	8	8	8	6	6	4	4	2	1,5	1,5	1,5

* 5 perc elteltével a teljesítmény-fokozat automatikusan 9-esre csökken; majd másfél óra elteltével a főzőlap kikapcsol.

A TELJES FŐZŐLAP KIKAPCSOLÁSA

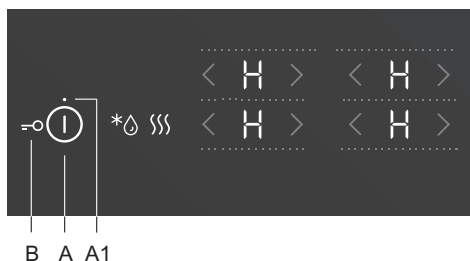

A teljes főzőlap a be / kikapcsolás gomb megnyomásával kapcsolható ki. Hangjelzés lesz hallható és valamennyi jelzés kikapcsol, kivéve azokat a főzési mezőket, amelyek még mindig forróak - ezek esetében a fennmaradó hő kijelzése "H" továbbra is világít, figyelmeztetve arra, hogy a főzési mező még mindig forró.

AUTOMATIKUS KIKAPCSOLÁS

Ha főzés közben a gombok túl hosszú ideig aktívak (pl. mert folyadék folyt, vagy valamilyen tárgy került a szenzorgombokra), 10 másodperc elteltével valamennyi főzési mező kikapcsol, a kijelzőn pedig a \perp jelzés lesz látható.

Ilyenkor 2 percen belül el kell távolítani a tárgyat, vagy le kell törölni a folyadékot a szenzorgombokról; ellenkező esetben a főzőlap automatikusan kikapcsol.

A legutóbbi beállítások a memória funkció segítségével, a STOP & GO gomb (F) megnyomásával tölthetők vissza.

FELHASZNÁLÓI BEÁLLÍTÁSOK

A HANGJELZÉS PARAMÉTEREINEK BEÁLLÍTÁSA ÉS GYEREKZÁR

A készüléknél módosítható a hangjelzés hangereje, időtartama, a készülék maximális összteljesítménye, illetve az automatikus zár.

A paraméterek beállítására szolgáló menü megnyitásához nyomja meg a szünet (pause, F) gombot amikor a készülék kikapcsolt állapotban van és tartsa 3 másodpercig benyomva. Az időzítés kijelzőn ekkor megjelenik az első paraméter "Uo", ami a hangjelzések hangerejét jelöli. Az időzítés gomb (K) többszöri megnyomásával választható ki a paraméter típusa A paraméter módosításához nyomja meg többször egymás után az időzítés beállítására szolgáló (L) és (M) gombokat.

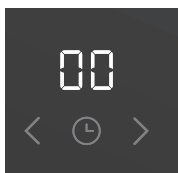

Uo: hangjelzés hangereje

So: hangjelzés időtartam

Lo: automatikus zár

Au: Automatikus edényfelismerés

Po: teljes maximális teljesítmény



A paraméter aktuális értéke a főzési mező teljesítmény-fokozat kijelzőjének jobb oldalán fog megjelenni. A beállítás módosításához nyomja meg többször egymás után a (H) vagy az (I) gombot.

A beállítások jóváhagyásához és elmentéséhez nyomja meg és tartsa 2 másodpercig benyomva a szünet (pause - F) gombot. Ekkor rövid hangjelzés lesz hallható. Ha az új paramétereket nem szeretné elmenteni, zárja be a felhasználói beállítások menüt a be/kikapcsolás gomb megnyomásával.

A hangjelzés hangereje »Uo«

A következő értékek állíthatók be:

00 a kijelzőn = kikapcsolva (nem vonatkozik a figyelmeztetésre és a hiba esetén jelentkező hangjelzésre)

01 a kijelzőn = minimális hangerő

02 a kijelzőn = közepes hangerő

03 a kijelzőn = maximális hangerő (gyári beállítás)

Minden egyes módosításkor rövid hangjelzés lesz hallható, az újonnan beállított hangerővel.

Hangjelzés időtartama »So«

A következő értékek állíthatók be:

05 a kijelzőn = 5 másodperc

1,0 a kijelzőn = 1 perc

2,0 a kijelzőn = 2 perc (gyári beállítás)

Gyerekszár »Lo«

Ha a felhasználói beállítások menüben az automatikus zár funkció van beállítva, a főzőlap minden egyes kikapcsolást követően lezár.

00 a kijelzőn = kikapcsolva (gyári beállítás)

01 a kijelzőn = bekapcsolva

Az edény helyének felismerése a főzési mezők automatikus összekapcsolásával »Au«

Ha az edény helyének felismerése a főzési mezők automatikus összekapcsolásával funkció a felhasználói beállítások menüben ki van kapcsolva, akkor a készülék mindig manuális működési módban lesz (nem lesz 10 másodperces automatikus edényfelismerési fázis a készülék bekapcsolását követően).

0 a kijelzőn = kikapcsolva

1 a kijelzőn = bekapcsolva (gyári beállítás)

Teljes maximális teljesítmény »Po«

Ha az Ön otthonában jelen lévő elektromos hálózat másfajta áram-korlátokkal rendelkezik, a főzőlap maximális áramfelhasználása a alábbiak szerint csökkenthető:

2.3 a kijelzőn = 2,3 kW = 10 A

2.8 a kijelzőn = 2,8 kW = 12 A

3.0 a kijelzőn = 3,0 kW = 13 A

3.7 a kijelzőn = 3,7 kW = 16 A

7.4 a kijelzőn = 7,4 kW = 2x16 A (gyári beállítás)



A teljesítmény korlátozása esetén a beállítások és a főzési teljesítmény is korlátozott lehet. A készülék olyan teljesítmény-kezelő rendszerrel van ellátva, ami azt biztosítja, hogy a teljesítmény korlátozásának hatásai minimálisak legyenek.

KARBANTARTÁS & TISZTÍTÁS



Húzza ki a készülék villásdugóját az aljzatból és várja meg, amíg a főzőlap lehül.

Gyerekek felügyelet nélkül nem tisztíthatják a főzőlapot és nem végezhetnek rajta karbantartási feladatokat.

Minden egyes használat után várja meg, amíg az üvegkerámia felület lehül és tisztítsa meg. Ellenkező esetben a főzőlapon maradt szennyeződések a következő használat során ráégnék a forró üvegkerámia felületre.

Az üvegkerámia főzőlap rendszeres karbantartására használjon speciális termékeket, amelyek védőréteget képeznek a felületen, így akadályozva, hogy a szennyeződések rátapadjanak.



Az üvegkerámia felületről és az edények aljáról **minden egyes használat előtt** törölje le a port és az egyéb szennyeződések, amelyek megkarcolhatnak a felületet.

 A fémszivacs, a durva felületű tisztítószivacsok és a súrolóporok megkarcolhatják a főzőlap felületét. A felület megsérülhet erős, spray formájú tisztítószeres vagy nem megfelelő folyékony tisztítószeres használata esetén is.

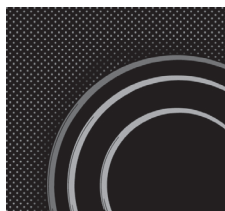

Erős vagy súroló hatású tisztítószeres, illetve érdes vagy sérült aljú edények használata esetén a főzőlap jelölései megkophatnak.

A kisebb szennyeződések eltávolítására használjon nedves, puha rongyot. Ezután pedig törölje szárazra a felületet.



A víznyomok ecetes vízzel távolíthatók el. Ugyanakkor ez a keverék nem használható a keret (csak egyes modelleknél) tisztítására, mert elveszítheti a fényét. Ne használjon erős, spray formájú tisztítószereseket és vízkőoldót.

A makacs szennyeződések eltávolítására használjon speciális, üvegkerámia felületekhez való tisztítószereseket. Tartsa be a gyártó utasításait. **Ügyeljen rá, hogy a tisztítás során használt tisztítószeres maradéka alaposan eltávolításra kerüljön a főzőlapról, mert ezek megsérthetik az üvegkerámia felületet amikor a főzési mezők felmelegednek.**



A makacs vagy odaégett szennyeződések kaparó segítségével távolítsa el. A kaparó használatakor legyen elővigyázatos a sérülések elkerülése érdekében.



Csak akkor használja a kaparót, ha a szennyeződés nedves ruhával, vagy üvegkerámia felületekhez való speciális tisztítószerekkel nem távolítható el.



A kaparót tartsa a **megfelelő szögben** (45° - 60°). **Nyomja óvatosan** a kaparót az üvegkerámia lap felé és csúsztassa végig a jelöléseken a szennyeződések eltávolítása érdekében. Ügyeljen rá, hogy a kaparó műanyag nyele (egyres modelleknél) ne érintkezzék a forró főzési mezővel.

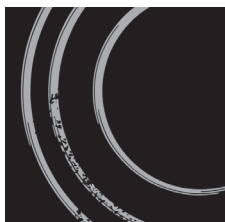

Ne nyomja a kaparót merőlegesen az üveglapra és ne karcolja meg annak felületét a kaparó hegyével vagy pengéjével.

A cukrot vagy a cukortartalmú ételeket azonnal távolítsa el az üvegkerámia felületről kaparó segítségével – akkor is, ha a főzőlap még forró, mert a cukor maradandó károsodást okozhat az üvegkerámia felületben.



A grafikus design elemek fényének elváltozásai, vagy elszíneződései nem tekinthetők a készülék károsodásának, hanem legtöbbször a készülék rendeltetésszerű használatának eredményei. Az ilyen elszíneződések általában a felületre ráéggó ételmaradékok következményei, vagy bizonyos anyagból készült edények okozhatják (alumínium, réz). Az ilyen elszíneződéseket rendkívül nehéz teljesen eltüntetni.

Megjegyzés: Az elszíneződések és hasonló hibák csak a főzőlap megjelenését befolyásolják és közvetlenül nincsenek kihatással annak működésére. Az ilyen hibák elhárítását nem fedezi a garancia.

HIBAEELHÁRÍTÁSI TÁBLÁZAT

ZAJOK ÉS AZOK OKAI AZ INDUKCIÓS FŐZÉS SORÁN

Zajok és hangok	Ok	Megoldás
Az indukció által general működési zaj	Az indukciós technológia egyes elektromágneses hatás alatt álló fémek tulajdonságain alapul. Úgynevezett örvényáramot hoz létre, amely rezgésre készíti a molekulákat. Ezek a rezgések (vibrálások) alakulnak át hővé. A fém típusától függően ez kisebb zajjal is járhat.	Ez természetes jelenség és nem valamilyen működési zavar eredménye.
Transzformátor-szerű csörgés	Magas teljesítmény-fokozaton való főzéskor jelentkezik. Oka a főzőlapból az edény aljába vezetett nagy mennyiségű energia.	A teljesítmény-fokozat csökkentésére a zaj eltűnik vagy gyengül.
Vibrálás és az edények pattogása	Ilyen típusú zaj a különféle anyagokból készült edényeknél jelentkezik.	A szomszédos, különböző anyagokból készült rétegek vibrálása miatt jelentkezik. Ez a típusú zaj az edénytől függ. Változhat az étel típusától és mennyiségétől függően is.
Ventilátorzaj	Az indukciós elektronikus komponensek megfelelő működéséhez megfelelő hőmérséklet szükséges. Ezért a főzőlap ventilátorral is rendelkezik, ami különféle sebességgel működik, az észlelt hőmérséklettől függően.	A ventilátor még a főzőlap kikapcsolását követően is működhet, ha a hőmérséklet túl magas marad.

BIZTONSÁGI FUNKCIÓK ÉS HIBÁK KIJELEZÉSE

A főzőlap túlhevülés elleni szenzorokkal rendelkezik. Túlhevülés esetén a szenzorok egy időre automatikusan kikapcsolják a főzési mezőket vagy a főzőlap egységét.

Hiba, lehetséges ok, megoldás

- Folyamatos sípolás és a kijelzőn a  jelzés villog.
 - Víz folyt a szenzorok felületére vagy valamilyen tárgy került a szenzorokra.
Törölje le a szenzorok felületét.
- »F2« jelzés a kijelzőn
 - A főzési mező túlhevült. Várja meg, amíg a főzési mező lehül.
- »F« jelzés a kijelzőn
 - Működési zavarra figyelmeztet.



Ha működési zavar lép fel, vagy ha az "F" jelzés nem tűnik el a kijelzőről, áramtalanítsa néhány percre a készüléket (csavarja ki a biztosítékot vagy kapcsolja le a főkapcsolót); majd csatlakoztassa ismét a készüléket a hálózatra és kapcsolja be a főkapcsolót.

Ha a problémák a fenti tanácsok figyelembe vételét követően is fennállnak, hívjon szerelőt. A készülék hibás csatlakoztatásából vagy használatából eredő javítási vagy garanciális igényekre a garancia nem vonatkozik. Ilyen esetekben a felhasználó fedezi a javítási költségeket.



Szerelés előtt áramtalanítsa a készüléket (távolítsa el a biztosítékot vagy húzza ki a villásdugót az aljzatból).

A FŐZŐLAP BEÉPÍTÉSE

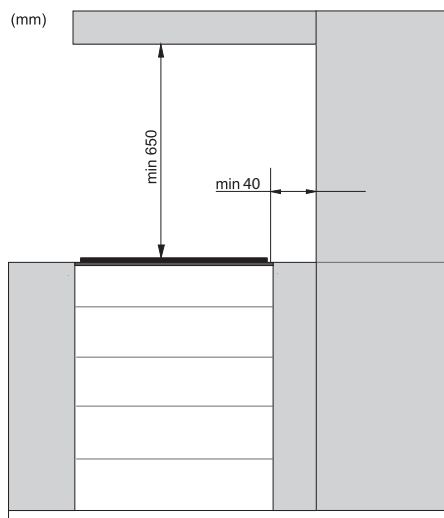

- A beépítést követően a két első rögzítő elem alulról elérhető kell, hogy legyen.
- Tömör fa sarokszélek használata a munkalap főzőlap mögötti részén csak akkor megengedett, ha a távolság a szél és a főzőlap között nem kisebb a beépítési rajzon jelzettnél.

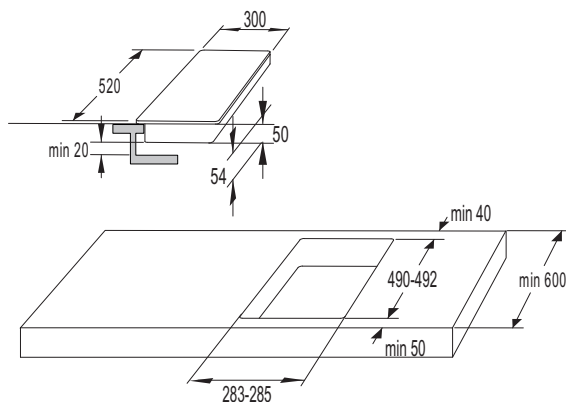

30cm

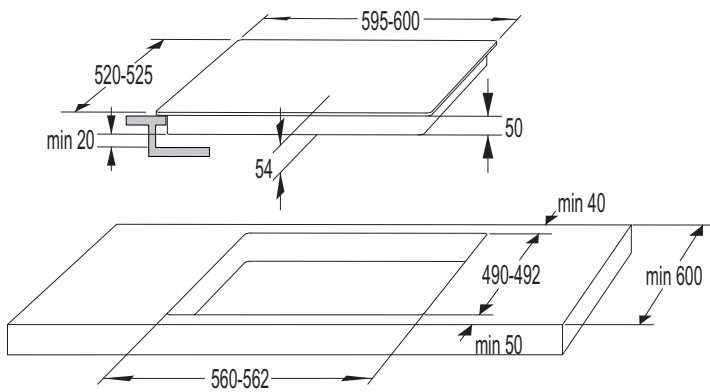

60cm

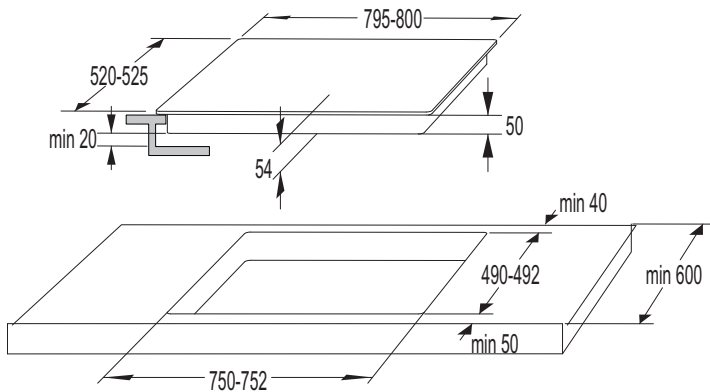

80cm

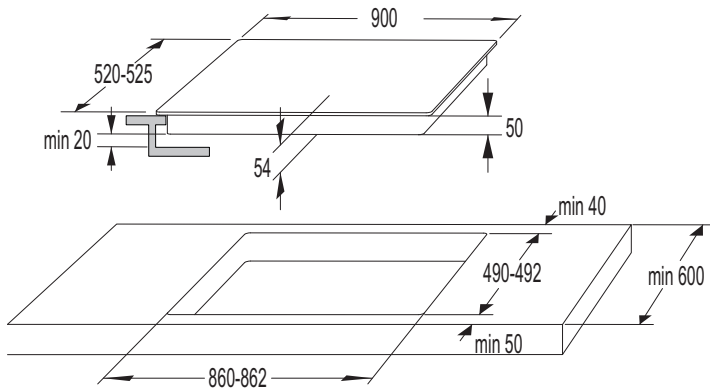

90cm

SZELLŐZŐNYÍLÁSOK AZ ALSÓ KONYHAI BÚTORELEMBEN

- Az indukciós főzőlap elektronikus komponenseinek megfelelő működéséhez szükséges a levegő áramlásának biztosítása.

Fiókos alsó bútorelem

- A szekrény hátsó falán, a bútorelem teljes szélességében egye legalább 140 mm magas nyílást kell vágni. Ezen felül az első oldalon, a bútorelem teljes szélességében egy legalább 6 mm-es nyílásra is szükség van.
- A főzőlap ventilátorral van felszerelve, ami a készülék alsó részén került elhelyezésre. Ha a konyhai bútorelem alatt fiók van, abban ne tároljon kisebb méretű tárgyakat, vagy papírokat, mert azok - ha a ventilátor beszippantja őket - kárt okozhatnak a ventilátorban és a hűtőrendszerben. Ne használja a fiókot alufólia vagy gyúlékony anyagok és folyadékok (sprayk) tárolására. Tartsa távol az ilyen anyagokat a főzőlaptól. Robbanásveszély! A fiók tartalma és a ventilátor nyílásai között legalább 20 mm távolság kell hogy legyen.

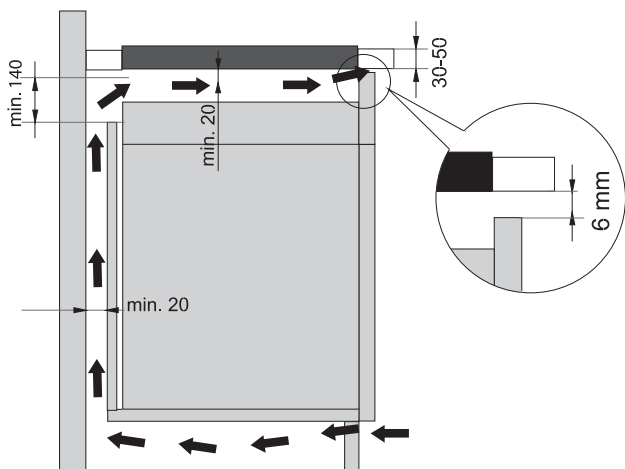

B Alsó bútorelem sütővel

- A főzőlap alá EVP4..., EVP2..., EVP3.. típusú, hűtőventilátorral rendelkező sütő építhető be. A sütő beépítése előtt a konyhai bútorelem hátsó falát el kell távolítani a beépítési nyílás teljes szélességében. Ezen felül az első oldalon egy legalább 6 mm-es nyílást kell kialakítani a bútorelem teljes szélességében.
- Ha a főzőlap alá más készülékek kerülnek beépítésre, azok megfelelő működését nem tudjuk garantálni.

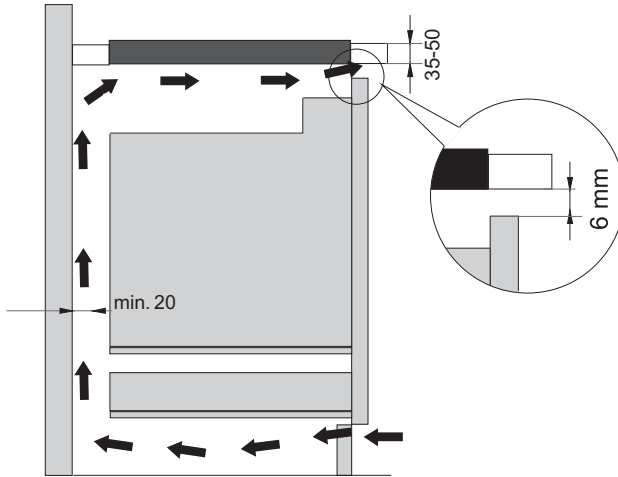

A MUNKALAP SÍKJÁBA VALÓ BEÉPÍTÉS

A munkalap síkjába való beépítésre azok a készülékek alkalmasak, amelyek nem rendelkeznek csiszolt szélekkel vagy dekorkerettel.

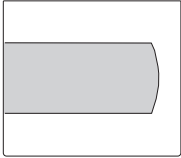

csiszolt szél

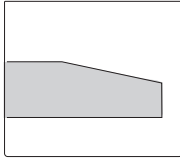

fazettázott szél

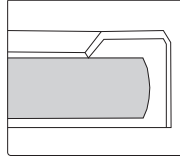

dekor keret

1. A készülék beépítése

A készülék kizárólag hő- és vízálló munkalapba építhető be – ilyenek a (természetes) kőből (márvány, gránit) vagy tömör fából készült munkalapok (a kivágás körül a széleket szigetelni kell). Kerámiából, fából vagy üvegből készült munkalap esetén egy fa segédváz használata szükséges. A váz nem tartozéka a készüléknek.

Más anyagból készült munkalapba a készülék csak akkor építhető be, ha a gyártó szakvéleménye előzetesen megkérésre került, illetve ha a gyártó a beépítést jóváhagyta. A alap egység belső mérete legalább akkora kell hogy legyen, mint a készülék számára készült belső kivágás. Így lehetővé válik a készülék egyszerű eltávolítása a munkalapból. Rögzítse a szigetelő csíkot az üveg panel aljának peremére.

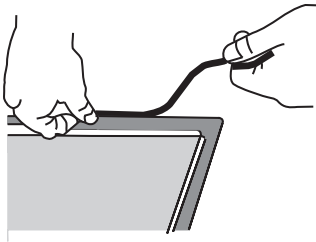

Először vezesse át a csatlakozó kábelt a kivágáson. Helyezze a készüléket a kivágás közepe fölé.

Csatlakoztassa a készüléket az elektromos hálózatra (lásd a készülék csatlakoztatására vonatkozó információkat). A készülék beragasztása előtt tesztelje annak működését. Szilikon ragasztó segítségével ragassza be a készülék és a munkalap közötti rést. A készülék beragasztására szolgáló szilikon ragasztó hőálló kell hogy legyen (legalább 160 °C-ig). Simítsa el a szilikon ragasztót egy megfelelő szerszám segítségével.

Tartsa be a választott szilikon ragasztó használati utasításában foglaltakat! Ne kapcsolja be a készüléket, amíg a szilikon ragasztó teljesen meg nem száradt.

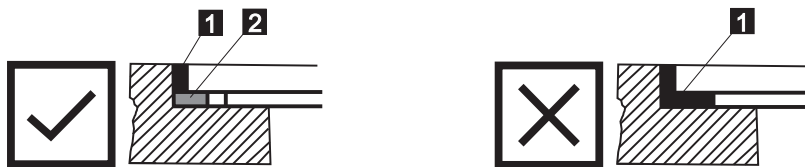

1. Szilikon ragasztó, 2. Ragasztószalag



Különösen ügyeljen a beépítési méretekre a (természetes) kő munkalapok esetében. A szilikon ragasztó kiválasztásakor vegye figyelembe a munkalap anyagát és kérje ki a munkalap gyártójának szakvéleményét. A nem megfelelő szilikon ragasztó használata a készülék egyes részeinek tartós elszíneződését okozhatja.

2. A beépíthető készülék eltávolítása:

Áramtalanítsa a készüléket.

Egy megfelelő eszköz segítségével távolítsa el a szilikon tömitést a készülék körül.

Távolítsa el a készüléket az alsó részénél felfelé nyomva.



Ne próbálja a készüléket felülről eltávolítani!



A szerviz kizárólag a készülék javításáért és szervizeléséért felel. A síkba építhető (flush-mount) főzőlap ismételt beépítéséhez konzultáljon a konyhai felszerelésekre specializálódott kereskedővel.

Kő munkalap

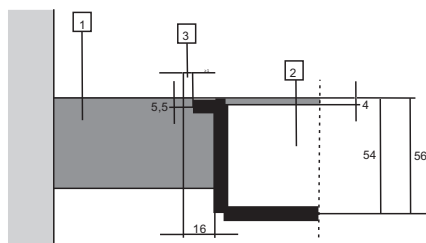

1 - Munkalap

2 - Készülék

3 - Rés

Az üvegkerámia lap és a munkalap kivágásának hibahatárára (tolerancia) tekintettel a rés módosítható (min. 2 mm).

Kerámia, fa vagy üveg munkalap

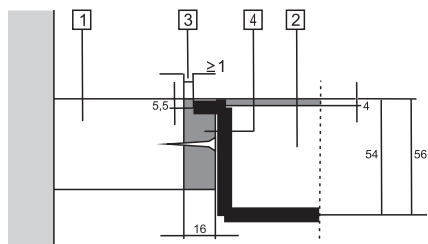

- 1 - Munkalap
- 2 - Készülék
- 3 - Rész
- 4 - Fa keret, vastagság: 16 mm

Az üvegkerámia lap és a munkalap kivágásának hibahatárára (tolerancia) tekintettel a rés módosítható (min. 2 mm). A fa keretet 5,5 mm-rel a munkalap felső szélé alá szerelje fel (lásd az ábrát).

A kivágás elkészítésekor ügyeljen az üveg szélek rádiuszára (R10, R2).

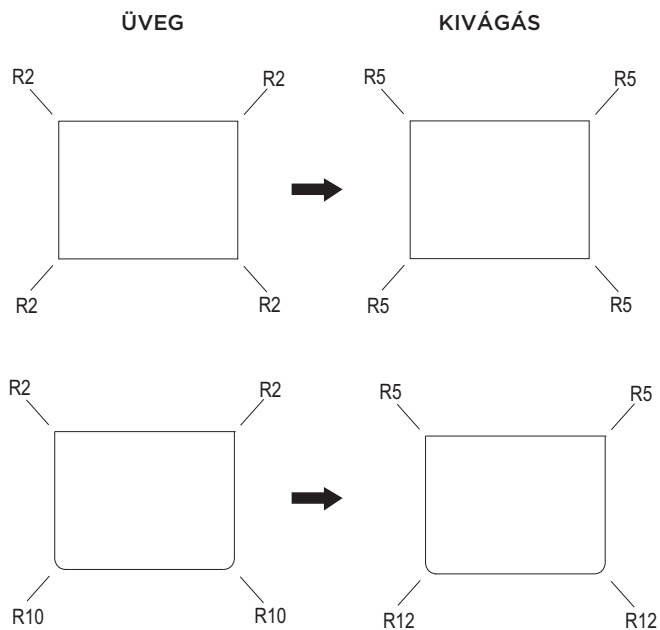

A FŐZŐLAP BEÉPÍTÉSÉHEZ SZÜKSÉGES NYÍLÁS MÉRTEI A MUNKALAPON - FLUSH MOUNT

(modelltől függően)

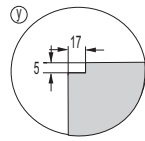
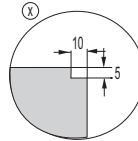
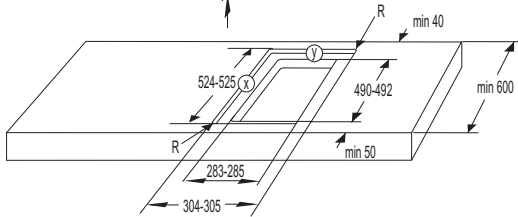
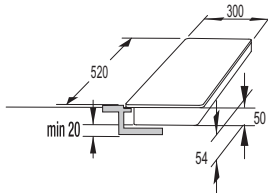

30cm

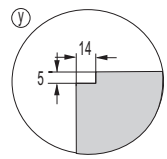
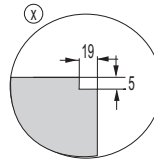
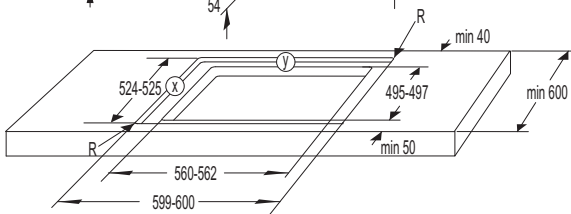
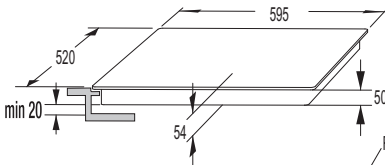

60cm

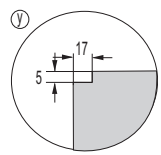
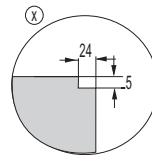
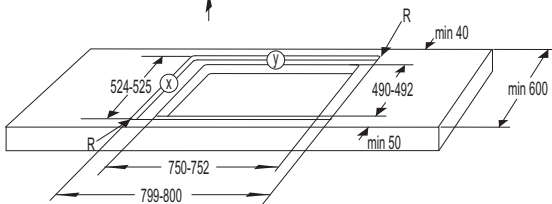
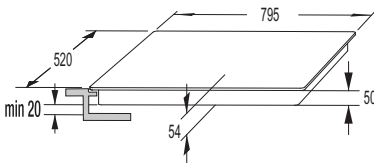

80cm

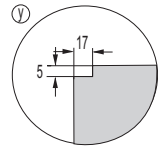
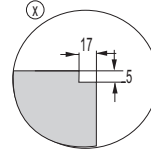
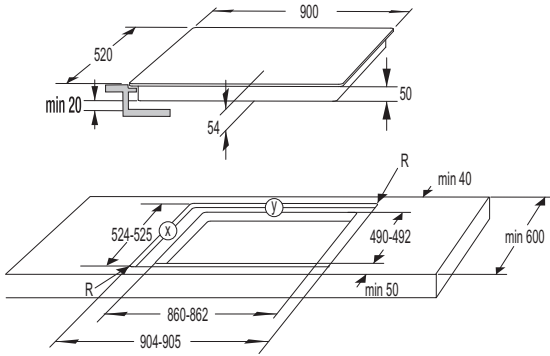

90 cm



Ha a sütő szintbe szerelt (flush-mount) főzőlap alá kerül beépítésre, a munkalap vastagsága legalább 40 mm kell hogy legyen.

A TÖMÍTŐSZALAG FELHELYEZÉSE



Egyes készülékeknél a tömítőszalag már gyárilag felhelyezésre kerül!

Mielőtt a készüléket beépítené a konyhai munkalapba, helyezze fel a mellékelt tömítőszalagot az üvegkerámia főzőlap alsó részére.

- Távolítsa el a védő filmréteget a tömítőszalagról.
- A tömítőszalagot rögzítse az üveg alsó részére (2-3 mm-re a szélektől). A tömitést az üveg teljes hosszában fel kell helyezni. A sarkoknál a tömítőszalagok nem szabad, hogy átfedésbe kerüljenek.
- A tömités rögzítésekor ügyeljen rá, hogy az ne sérüljön meg és ne érintkezzék éles tárgyakkal.

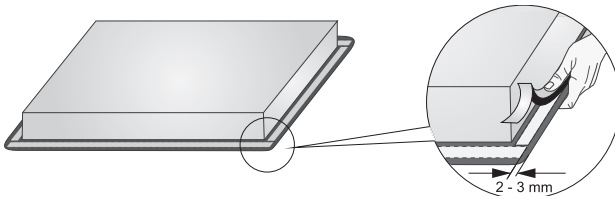

A készüléket nem szabad tömítőszalag nélkül beépíteni!

- A munkalap teljesen vízszintes kell hogy legyen.
- Védje a kivágott felületeket.

A FŐZŐLAP CSATLAKOZTATÁSA AZ ELEKTROMOS HÁLÓZATRA

- Az elektromos hálózat védelme meg kell hogy feleljen az érvényes előírásoknak.
- A készülék csatlakoztatása előtt ellenőrizze, hogy az adattáblán feltüntetett feszültség megfelel-e a hálózati feszültségnek.
- Az elektromos hálózatban el kell helyezni egy olyan kapcsolót, amely a készülék minden pólusát le tudja választani a hálózatról, és amelynél a minimális távolság a nyitott érzékelők között 3 mm. E célra megfelelő szerkezetek a biztosítékok, biztonsági kapcsolók, stb.
- Az üzembe helyezést követően az elektromos áramot szállító és szigetelt részeket érintésvédelemmel kell ellátni.



A készülék csatlakoztatását csak megfelelően képzett szakember végezheti el. A hibás csatlakoztatás tönkre teheti a készülék egyes részeit. Ilyen esetekre nem érvényes a garancia.

Javítás vagy karbantartás előtt húzza ki a készülék villásdugóját az aljzatból.

CSATLAKOZÁSI RAJZ:

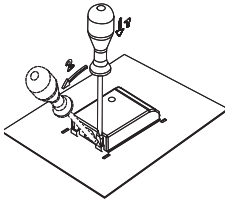

Az áthidaló kapcsolók a bilincsen kialakított résben található.

CSATLAKOZÓ KÁBEL

A csatlakoztatáshoz a következő használható:

- PVC-szigetelt, H05 VV-F vagy H05V2V2 típusú, sárga és zöld biztonsági vezetővel rendelkező csatlakozó kábelek, vagy ezekkel egyenértékű, illetve ennél jobb kábelek.
- A kábel külső átmérője legalább 8 mm kell hogy legyen.

Normál csatlakoztatás

- 2 fázis, 1 neutrális vezeték (2 1N, 380-415 V-/ 50/60 Hz):
 - ▷ A fázisok és a neutrális vezeték közötti feszültség 220-240 V-.
 - ▷ A két fázis közötti feszültség 380-415 V-. Az áthidaló kapcsolót a 4. és 5. csatlakozó pontok közé szerelje fel. A csoport legalább két 16 amperes biztosítókkal kell hogy rendelkezzen. A csatlakozó kábel átmérője legalább 2,5 mm² kell hogy legyen.
- 2 fázis, 2 neutrális vezeték (2 2N, 220-240 V-/ 50/60 Hz):
 - ▷ A fázisok és a neutrális vezeték közötti feszültség 220-240 V-.
 - ▷ A csoport (rendszer) legalább két 16 amperes biztosítókkal kell hogy rendelkezzen. A csatlakozó kábel átmérője legalább 2,5 mm² kell hogy legyen.

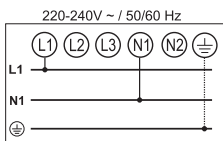
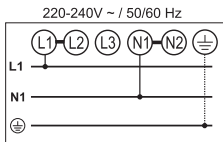
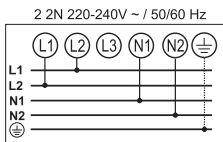
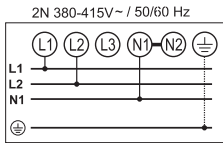

Speciális csatlakoztatás:

- Egyfázisú csatlakoztatás (1 1N, 220-240V-/ 50/60 Hz):
 - ▷ A fázis és a neutrális vezeték közötti feszültség 220-240 V-. Az áthidaló kapcsolókat az 1-2 és a 4-5. csatlakozó pontok közé szerelje fel. A csoport (rendszer) egy legalább 32 amperes biztosítókkal kell hogy rendelkezzen. A csatlakozó kábel átmérője legalább 4 mm² kell hogy legyen.

A csatlakozó kábelt vezesse át egy tehermentesítő bilincsen, ami védi a kábelt a kihúzódtástól.

A hibás csatlakoztatás tönkre teheti a készülék egyes részeit. Az ilyen esetekre nem vonatkozik a garancia.

A készülék csatlakoztatása előtt ellenőrizze, hogy az adattáblán feltüntetett feszültség megfelel-e az elektromos hálózat feszültségének.

Az otthonában jelen lévő aktuális feszültséget (220-240 V N-hez viszonyítva) szakember kell hogy ellenőrizze, megfelelő mérőberendezés segítségével.

A 30 cm széles (két főzési mezős) készülékek kizárólag egyfázisú csatlakoztatást tesznek lehetővé. A csatlakozó kábel átmérője legalább 1,5 mm² kell hogy legyen.

HULLADÉKKEZELÉS



A termék csomagolása környezetbarát anyagokból készült, amelyek a környezet károsítása nélkül újrahasznosíthatók, elhelyezhetők és megsemmisíthetők. A csomagolóanyagok ennek megfelelően vannak jelölve.

A terméken vagy a csomagolásán látható jelzés arra utal, hogy a terméket nem szabad normál háztartási hulladékként kezelni. Hasznos élettartama elteltével a terméket egy, a hulladék elektromos és elektronikus termékek újrafeldolgozásával foglalkozó begyűjtőhelyen kell leadni.

A termék megfelelő ártalmatlanításával elkerülhetők azok a környezet vagy az emberi egészség szempontjából negatív következmények, amelyek a termék nem megfelelő ártalmatlanítása miatt következnenek be. A termék leadásával és újrahasznosításával kapcsolatos további információkért forduljon a helyi önkormányzati hulladékkezelőhöz, a begyűjtőhelyhez vagy az üzlethez, ahol a terméket megvásárolta.

Fenntartjuk a módosítások és hibák jogát a használati utasításban.

BI4_TI_SY2.1



783020

hu (01-20)